

Pioneering for You

wilo

제품 카탈로그

산업용종합

Pumps and Pump Systems for
Building Services, Industry and Water Management



윌로펌프(주)

산업용 종합 카탈로그

Pressure Boosting Systems

기술자료, Wilo-Hiboost Series, Wilo-PUZeN® Series

High-Pressure Multistage Centrifugal Pumps

Helix V, MVI, PCV, VMT, MHI, Helix VE/MVIE, MVISE

In-Line Pumps

Stratos GIGA, Stratos PICO, IL, IL-I, IL-E, DL-E, IPL, TOP-S, TOP-Z, IP-E, DP-E, PIL, PIN

Industrial Pumps

Split Case Pumps/Vertical Split Case Pumps, Multi-Stage Pumps, Vertical Sump Pumps, Sewage Pumps, Vertical Axial & Mixed Flow Pumps

Submersible Drainage and Sewage Pumps

배수용/공사용 수중펌프 구조, 소형일반배수용, 대형일반배수용, 오수오물배수용, 중소형오수용, 대형오수용, 일반공사용, 샌드용, 고양정 배수용, 착탈장치, Wilo 배수용 수중펌프 일반자료

Norm and Multistage Pumps

단단 볼류트 펌프, 대형 단단 볼류트 펌프, EN 733 단단 볼류트 펌프, 다단 펌프, 볼텍스 펌프, 웨스코 펌프, 단단 블록 펌프, 프로세스 펌프, MODEL 선정

Pressure Boosting Systems

기술자료	04
Wilo-HiBoost Series	06
Wilo-PUZeN® Series	40

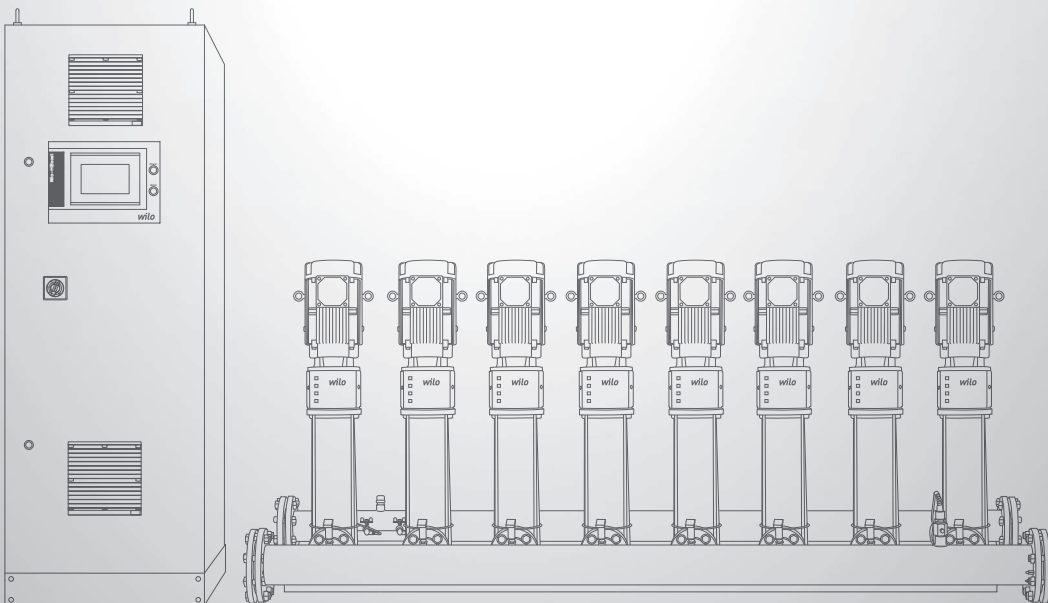

Pressure Boosting Systems

1 인버터 제어방식(Uni)

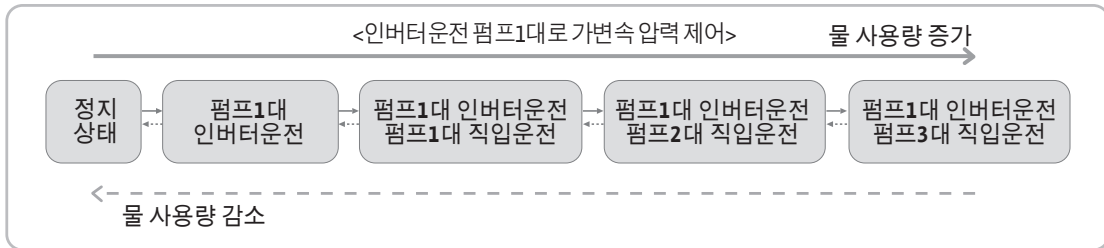
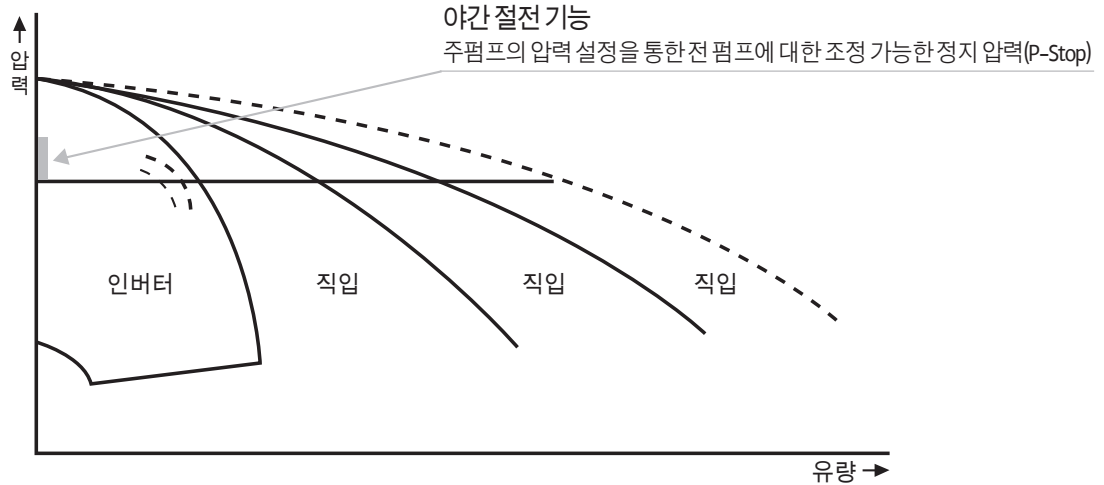

Uni type 운전 Logic(1-인버터, 4-펌프 시스템 기준)

2 인버터 제어방식(Combi)

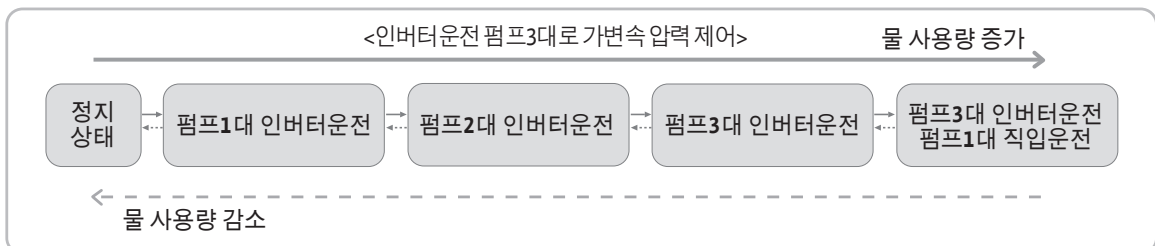
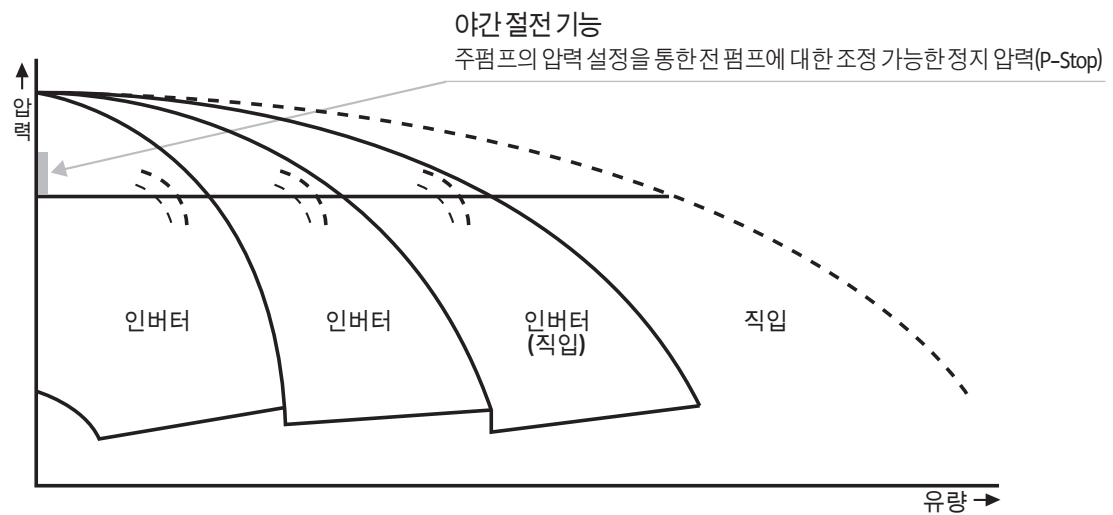

Combi type 운전 Logic(3-인버터, 4-펌프 시스템 기준)

3 개별 인버터 제어 방식 (Multi)

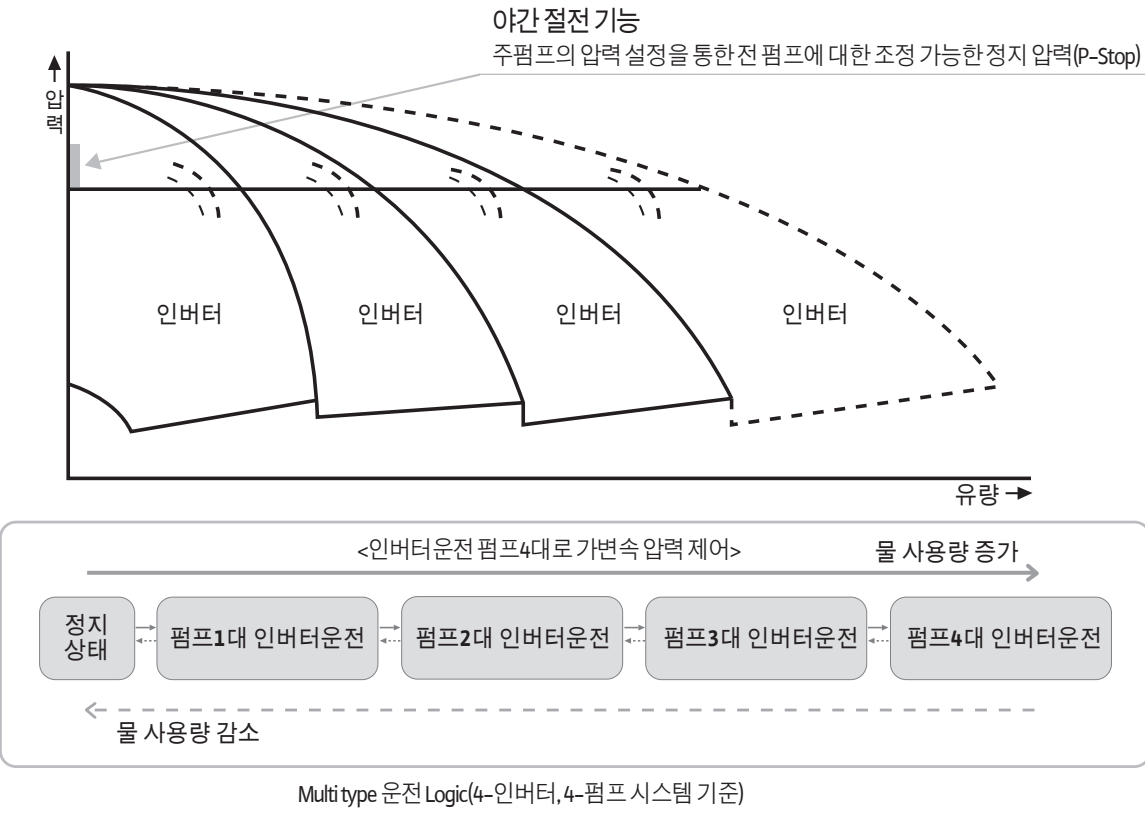

제어 방식 비교			
제어 방식	Uni	Combi	Multi
시스템 구성	펌프 2~8대 인버터 1대 >> 인버터 운전 펌프 1대 직입 운전 펌프 1~7대	펌프 2~6대 인버터 2~3대 >> 인버터 운전 펌프 2~3대 직입 운전 펌프 3~6대	펌프 2~8대 인버터 2~8대 >> 인버터 운전 펌프 2~8대
운전 원리 및 특징	인버터 운전 펌프 1대와 직입 운전 펌프를 운전하여 사용자가 설정한 압력 유지	인버터 운전 펌프와 직입 운전 펌프를 운전하여 사용자가 설정한 압력 유지	모든 펌프를 인버터 운전하여 사용자가 설정한 압력 유지
용도	신규 빌딩, 아파트, 공장	노후 빌딩, 아파트, 공장 리모델링용 수도직결용(부드러운 시수압력 변동)	정밀한 압력제어가 필요한 곳 (공장 프로세스 라인) 수도직결용 (시수압력 변동이 큰 곳)

*Half type: 소유량 펌프 1~2대와 대유량 펌프 1~6대로 구성
(소유량 인버터 1대, 대유량 인버터 1대로 구성)

Pressure Boosting Systems

Wilo-HiBoost Series

Wilo-HiBoost Series

제품소개



7인치 풀 컬러 터치 스크린을 표준 적용하여 직관적인 사용 환경을 구현하며, 시스템 내 인버터 장착 펌프를 최대 8대까지 제어 가능한 부스터 펌프 시스템 Wilo-HiBoost

*상기 이미지는 실제 제품과 다를 수 있음

적용범위

- 일반 급수, 급수량 변화 심한 지역, 아파트 관리자가 여러 곳의 부스터 시스템을 관리하는 건물, 스케줄 운전 실행 등으로 운전 데이터 변경이 잦은 곳
- 부스터 시스템의 관리자가 상주하지 않는 곳

적용액체

음료수 및 생활용수, 냉각수 등을 적용 할수 있으며 소방용 스프링클러, 섬유질이나 화학적 기계적으로 재료에 변형을 일으키지 않는 각종 용수 취급 가능

기술자료

- 최대용량 : 1360 m³/hr
- 최대양정 : ~290 m
- 펌프대수 : 2~8대
- 최대액체온도 : 70°C
- 최대주위온도 : 40°C
- 공급전원 : 3상, 380V, 60Hz
3상, 220V, 60Hz
전압변동 허용 : ±10%

모델명 부여 기준

	WHBM	3	3	H226	-3
WHB (Wilo-HiBoost Booster Systems)					
M : Multi Wilo-HiBoost					
C : Combi Wilo-HiBoost					
U : Uni Wilo-HiBoost					
S : Solo Wilo-HiBoost					
H : Hybrid Wilo-HiBoost					
V : Vario Wilo-HiBoost					
전원 사양					
펌프 부착 대수					
Wilo-HiBoost Controller, 3 Pumps					
펌프 종류 및 시스템 Option					
인버터 부착 수량					

* 리모델링 전용모델은 본사문의 요망 (02-2104-9494)

Pressure Boosting Systems

Wilo-HiBoost Series

wilo

특징

Wilo-HiBoost Series

Pressure Boosting Systems

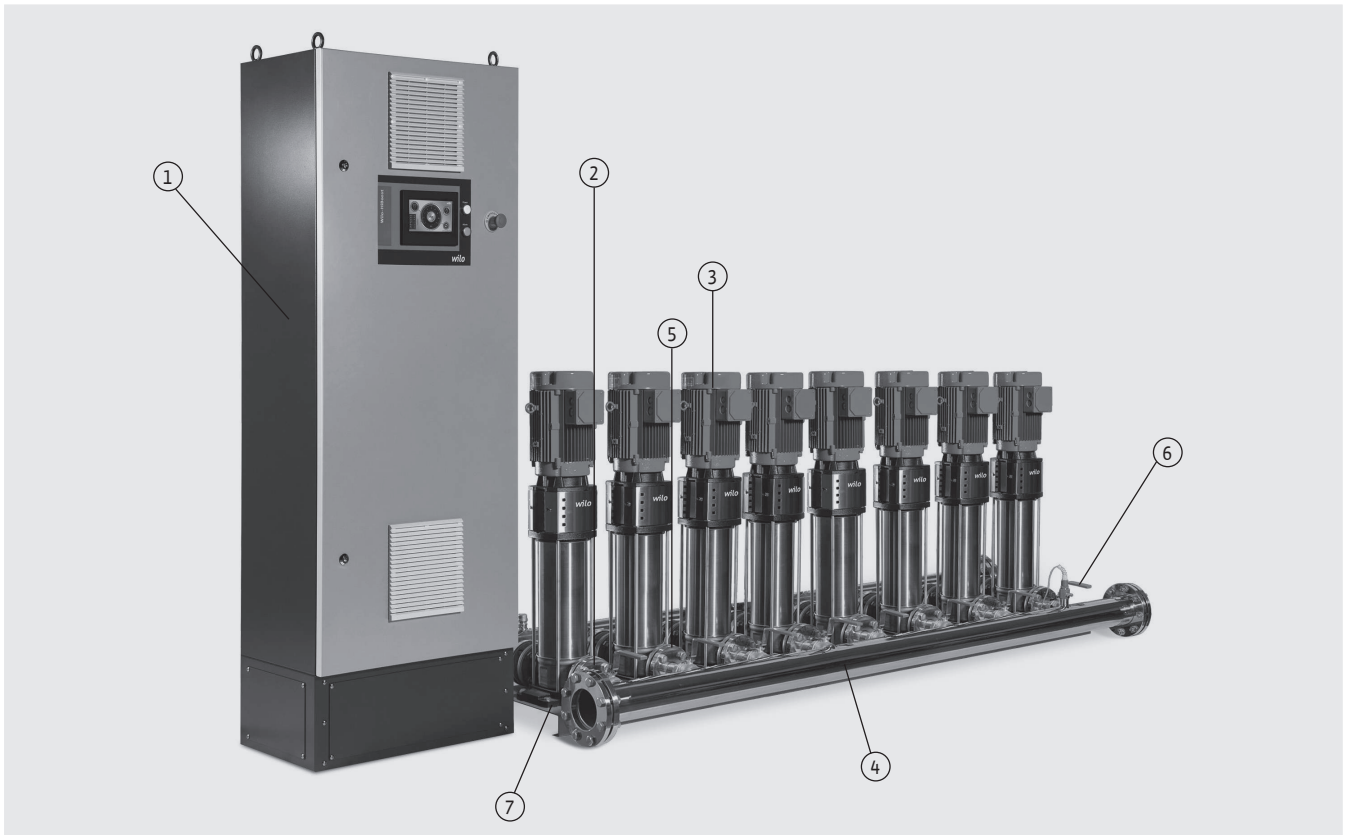

① 우수한 제어성과 보호기능의 Control Panel

시스템의 기능을 관장하는 전자제어장치

- 다양한 운전/보호 기능 보유
- 다양한 Option 보유
- 각 부품의 모듈설계
- 전동기 보호장치

② 반도체 압력 트랜스미터 채용

압력 트랜스미터 채용으로 병렬 운전 설정 기동 압력의 차이 없이 원활한 운전과 급수를 실현

③ 고품질, 고성능의 입형다단 펌프

높은 등급의 스테인리스 강판을 가공하여 유체의 손실을 최소화하고, 최적의 성능을 발휘

④ 합류관(Manifold)

Compact 설계
대유량, 고양정 모델 배관지 구조 적용

⑤ 체크밸브(Check Valve)

내식재질 채용

⑥ 격리밸브(Isolating Valve)

내식재질 채용

⑦ 베드(Bed)

대유량 모델 SS(Structure Steel) 베드 적용

Pressure Boosting Systems

Wilo-HiBoost Series

Wilo-HiBoost Series

01

저소음 에너지 절감

사용 환경에 최적화된 운전으로
저소음 및 에너지 절감 실현

- 저소음 에너지 절감 운전
- 소유량 펌프 정지

02

안정적인 시스템

사용 환경의 변화에 빠르게 대응하는
안정적인 급수 시스템

- 백업 컨트롤러
- 자동/수동 복구 기능
- 주/예비 센서 기능



03

편리한 시스템 제어

더욱 쉽고 간편한 시스템 제어 및 모니터링

- 7인치 터치 스크린, 듀얼모드 디스플레이
- 설치 마법사 및 도움말 기능
- 실시간 운전 부담을 표시

04

효율적인 관리

Wilo 데이터 서버를 통한 원격 제어 및
빅데이터 분석 가능

- 원격 제어 시스템
- 데이터 기록 기능
- 고장이력 관리
- 블랙박스 기능

Wilo-HiBoost Series

주요기능

저소음 에너지 절감



에너지 절감 운전

- 인버터 2대 이상 장착된 Wilo-HiBoost는 사용 환경에 적합한 운전 주파수를 설정하여 자동으로 변속 펌프의 운전 부담률을 변경하고, 저 주파수 운전 실현으로 저소음 에너지 절감
- 현장별 최적 운전 설정 기능을 통한 에너지 절감 운전



저소음 운전

- 사용 환경에 적합한 운전 주파수 Cut-in line 설정으로 저소음 운전
- 설정된 펌프의 최적 운전 구간 확대로 저소음 운전 실현



소유량 구간 및 체절 구간 운전 기능 (Inverter Systems)

- 소유량 구간 및 체절 운전 구간에서도 Micro Computer의 내부 자동 연산을 통하여 최적의 운전점 유지

편리한 시스템 제어



7인치 고해상도 컬러 스크린 디스플레이

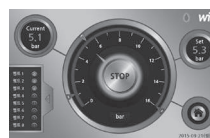

- 안드로이드 OS 적용 및 친숙한 게이지 이미지 표현으로 사용자가 한눈에 보기 쉽게 모니터링 가능



Dual mode display를 통한 간편한 조작과 확인



- 이지모드 및 스탠다드모드 표준으로 제공
- Dual mode display 제공으로 사용자의 기호에 따라 모드 선택 가능
- 향상된 조작 편의성 및 모니터링 환경 제공
- 간단한 화면 구성으로 쉬운 운전



도움말 및 설치 마법사 기능

- 부스터 시스템의 각 기능 및 설치 도움말과 단계별 기본 점검/설정을 제공하여 사용자 편의성을 극대화



펌프 운전 부담률 표시 기능

- 전체 시스템에서 개별 펌프 운전 부담 비율을 원형 그래프로 표시하여, 각 펌프 부하 분담을 파악하여 특정 펌프의 부하 집중을 예방하는 기능

안정적인 시스템

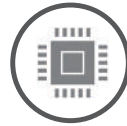

백업 컨트롤러 기능

- 제어반 외부에 HMI 및 내부에 PCU+G31 컨트롤러를 함께 적용한 Dual controller type으로 HMI의 고장 시에도 PCU+G31 컨트롤러로 현재 압력값, 고장 표시뿐만 아니라 설정 압력값 및 부스터 시스템 운전, 정지 설정이 가능한 안전한 급수 시스템



자동/수동 복귀 기능

- 정전 후 전원 재공급 시 자동으로 복귀되어 시스템이 운전되거나 수동으로 운전 시작을 설정할 수 있는 기능
- 정전 후 전체 빌딩 시스템에 급격한 부하 증가 및 중요 공정에 피해를 줄 수 있는 자동 복귀 운전을 방지 할 수 있는 최상의 운전 선택 기능



주/예비 센서 기능

- 주/예비 센서를 부착하여 시스템 중단을 예방하고 안정적인 급수 환경 제공

효율적인 관리



원격 제어 시스템

- 원격지의 스마트폰, PC에서 Wilo 데이터 서버에 연결하여 부스터 시스템의 제어 및 모니터링, 운전 데이터 기록이 가능

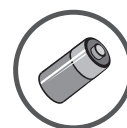

운전 데이터 저장 기능

- 각종 설정값, 운전 데이터, 운전 모드는 제어기의 비휘발성 메모리에 저장되어 정전이 되어도 안전하게 데이터가 저장되는 기능



펌프 고장 이력 관리로 편리한 유지보수



- 시스템에 발생한 알람 내역을 255개까지 연속 저장하여 고장 이력 관리를 통한 유지보수 및 최적의 상태 유지



블랙박스 기능

- 부스터 시스템의 이벤트(운전, 정지, 설정값 변경, 고장)를 실시간으로 모니터링하여 기록하고 이벤트 발생 전/후 압력 변화 상태를 그래프로 표시하여 외부 메모리(SD 카드)에 저장함으로써 시스템의 보안 및 고장 원인을 판단/분석할 수 있는 기능

Pressure Boosting Systems

Wilo-HiBoost Series

Wilo-HiBoost Series

특징

다양한 절전기능, 우수한자가진단기능 원격제어기능의 Wilo-HiBoost Series

	Wilo-HiBoost Series	특징
특징	고기능 속도 제어 방식 (High Function Inverter Control)	고기능, 고정밀도의 Micro Computer 제어, 풍부한 기능 및 정밀한 제어 실현, 설치환경에 알맞은 제어방식 선택가능
펌프	입형 다단 펌프	설치면적을 줄여 높은 공간 활용도
압력감지	무접점 압력 트랜스미터	무접점 방식, 높은 신뢰성 및 긴 수명
	세부기능	기능설명
	추가펌프 최적운전 제어기능	현재압력이 설정압력보다 낮은 상태로 운전 중일때 현재압력의 변화량에서 현재 시스템의 출력이 포화된 경우를 감지해 추가펌프 가동 유무를 결정하여, 불필요한펌프 운전을 줄이고, 펌프 수명 향상 및 에너지를 절감하는 기능
	변속펌프 최적속도 제어기능	상사법칙의 프로그래밍화로 펌프 추가가동 또는 정지시의 과도 구간에서, 압력현상이 최소화될 수 있는 지점으로 변속펌프의 속도를 최적제어하여 압력변동을 최소화하고 압력현상이 없는 원활한 급수를 제공하는 기능
	펌프 부하를 실시간 표시 기능	부스터 시스템을 구성하고 있는 펌프의 현재 운전 부하율을 실시간으로 제공하여 사용자가 펌프의 운전 상태를 정확하게 파악 할 수 있는 기능
	압력/동력 단위변환	부스터 시스템에 표시되는 동력 및 압력 단위를 다양하게 제공하는 사용자 친화적인 기능
	예비펌프 기능	예비펌프로 지정된 펌프는 정상 운전 시 운전되지 않고, 정상 운전 중인 펌프 고장 시 예비펌프로 지정된 펌프가 운전되는 기능
	교번운전 기능	각 펌프의 운전시간을 일정하게 하는 기능으로 운전 시간이 적은 펌프가 먼저 가동하고 나중에 정지하는 기능
	최대 압력 설정 기능	배관 및 시스템을 과대 압력으로 부터 보호하기 위하여 임의의 설정 압력이상이 될 경우 펌프의 운전을 제한하여 시스템이 안전하게 운전 되도록 하는 기능
	최소 압력 설정 기능	토출배관이나 펌프의 누수 등으로 인한 시스템의 연속적인 운전을 방지하기 위해 최소압력이 발생할 경우에 시스템을 보호하는 기능
	설정압 이하경보기능	펌프 운전시 토출압이 기동압력에 미달할때, 토출측 배관 누수 및 흡입측 공운전을 예상하여 경보(정상운전)를 발생하거나 정지하는 기능
	인버터시작운전 주파수 설정기능	펌프의 운전대수 추가/감소시 펌프의 운전 시간을 설정하는 기능
	펌프 고착방지 기능	특정 펌프가 일정 기간 동안 운전 되지 않았을 경우, 펌프 내부의 장미 미운전으로 인한 고착 및 공기 발생으로부터 펌프의 고장을 방지하기 위한 기능
	펌프 개별 운전 기능	펌프 운전을 자동 또는 수동으로 전환하여 개별 운전할 수 있는 기능 (WHBU/WHBC Series)
	고장 펌프 skip 기능	특정 펌프의 고장 시 운전 로직에서 강제로 제외하는 기능
	공운전 보호 기능	흡입측의 공운전을 보호하기 위해 전극봉으로부터 신호를 받아 운전을 정지하는 기능으로, 복귀 후 자동 운전되거나 5회 이상 발생 시 시스템이 정지하는 기능
	공급전원정전시 자동/수동복귀기능	공급전원의 정전 후 전원재공급 시 자동으로 복귀되어 시스템이 자동 운전되거나 사용자가 수동으로 운전 시작을 설정할 수 있는 기능
	운전 데이터 저장기능	각종 설정값, 운전 데이터, 운전 모드는 제어기의 비휘발성 메모리에 저장되어 정전이 되어도 안전하게 데이터가 저장되는 기능
주요기능	설정 운전 메뉴 잠금 기능	보안을 위하여 비밀번호를 입력하지 않으면 기본 설정 이외의 값을 변경할 수 없도록 하는 시스템 보안 기능
	역비례 (PID 제어) 기능	운전값을 피드백 후 설정값과 비교하여 차이 발생시 대수나 회전수를 제어하는 기능
	마찰 손실 보상 기능	펌프의 운전대수와 마찰 손실 설정값에 따라 기동 압력값이 변하는 마찰 손실에 대한 보상 및 유량에 따른 압력 손실을 보상하기 위한 기능
	스케줄 운전 기능	월별/요일별/시간별/계절별로 원하는 시간대에 기동압력을 다르게 설정하여, 해당 월별/요일별/시간별/계절별로 설정된 기동압력으로 변경되어 운전되는 기능
	예약 운전 기능	사용자가 원하는 시간에 운전/정지에 대한 예약을 설정할 수 있는 기능으로 특정 시간대에 운전을 하는 현장에서 사용
	기동 횟수 제어 기능	펌프의 빈번한 기동으로 인한 모터 수명 저하를 방지하기 위하여 펌프의 기동 횟수를 시간당 설정한 횟수 이하로 유지하기 위해 알람을 발생하는 기능
	외부 통신 제어 기능	RS-485 통신을 사용하는 장비에서 외부제어가 가능한 기능
	설정압외부 조정 기능	설정압을 외부에서 설정하거나 운전 또는 정지 하는 기능
	감축 운전 기능	주전원의 전력 부족시 시스템의 가동을 임의의 설정한 일정 비율로 줄여서 가동함으로써 전력부족으로 인한 시스템의 부담을 경감시키고, 안정된 운전로 테이션을 구성하는 기능
	저수위 보호 기능	흡입측 저수조의 수위 신호를 받아 수위가 낮을 경우 시스템을 정지하여 공운전으로부터 시스템을 사전 보호하는 기능
	Pipe-fill 기능	부스터 시스템 기동시 배관의 압력을 감지하고, 시스템을 필요에 따라 서서히 기동하여 초기 기동시 발생하는 급격한 압력 변화로부터 배관 시스템을 보호하는 기능
	펌프 고장 분석 기능	개별 펌프 고장 발생 시 고장의 원인이 인버터인지 펌프인지 구분하여 고장 대응에 편리를 주는 기능
	시스템 운전을 저장 및 표시 기능	부스터 시스템의 운전율을 외부메모리(SD 카드)에 저장하고, 실시간 및 사용자가 원하는 기간(일, 주, 월, 년)의 데이터를 그래프로 표시하는 기능
	유량데이터 저장 및 표시 기능	현장 유량계의 신호를 받아 유량데이터를 외부메모리(SD 카드)에 저장하고, 실시간 및 사용자가 원하는 기간(일, 주, 월, 년)의 데이터를 그래프로 표시하는 기능 (선택사양)
	소비전력 데이터 저장 및 표시 기능	전력량계의 신호를 받아 소비전력 데이터를 외부메모리(SD 카드)에 저장하고, 실시간 및 사용자가 원하는 기간(일, 주, 월, 년)의 데이터를 그래프로 표시하는 기능 (선택사양)
	스크린 캡처 기능	표시된 그래프(압력, 시스템 운전율, 유량, 소비전력) 화면을 캡처하여 외부메모리에 저장하는 기능
	인버터 부하균등 제어 기능	인버터의 구동 시간을 일정하게 유지하기 위하여, 인버터 구동 시 운전시간이 최소인 인버터로 펌프를 구동하여 제어하는 기능으로 인버터의 고장에 방 및 수명을 연장함
	음성 알람 기능	고장 및 시스템 상태 등 중요상태를 화면에 표시함과 동시에 음성으로 출력함으로써 사용자가 더욱 빠르게 시스템의 상황을 인지 할 수 있는 기능
	고장대책 표시기능	고장 발생 시, 해당 고장에 대한 내용 및 대책을 표시하여 신속하게 고장에 대처할 수 있게 하는 기능

Wilco 원격 제어 시스템

- 언제 어디서든 스마트폰, 태블릿 PC, 컴퓨터로 시스템 상태를 확인하고 제어 가능
- 시스템 고장 및 이벤트 발생 등의 상황을 알람으로 전송 받아 신속히 대응 가능
- 추가적인 통신 모듈이나 통신선 연결이 필요 없이 제어반에 직접 인터넷을 연결하여 Wilco 원격 제어 시스템 사용 가능



Wilco 빅데이터

Wilco 데이터베이스 서버에는 시스템 운전 정보, 전력 사용 정보, 고장 및 서비스 이력 등 방대한 양의 데이터가 축적되며, 이러한 빅데이터를 기반으로 한 다양한 분석이 가능

수집 및 분석된 빅데이터를 활용하여 Wilco는 시스템의 최적 설정 및 안정적인 운전, 에너지 절감, 고객 맞춤 프리미엄 유지보수 관리를 제공

<데이터 수집 및 저장>

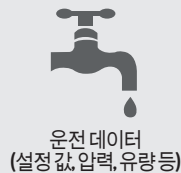

<데이터 추출 및 분석>

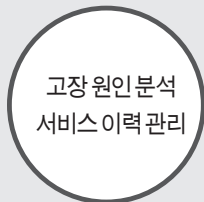
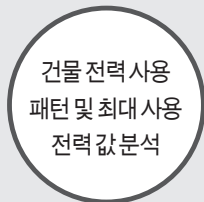

- 시스템 최적 설정
- 에너지 절감
- 안정적인 운전 데이터 추출
- 프리미엄 유지보수 관리

* 본사 직영 원격제어 및 프리미엄 유지보수 서비스 제공(옵션)

Pressure Boosting Systems

Wilo-HiBoost Series

Wilo-HiBoost Series 제품소개

특성 및 성능	
제어방식	속도제어 (Single-Inverter, Combi-Inverter, Multi-Inverter 제어)
펌프	입형다단펌프
전원	3상, 380V, 60Hz(기타Option) (제어전원: 단상, 220V, 60Hz)
압력감지	무접점 압력센서
사용액체	청수 (0°C~70°C)
펌프제어대수	2~8대
설치환경	<ul style="list-style-type: none"> 장소: 옥내 운전온도: 0°C~40°C 보관온도: -10°C~50°C 습도: Max. RH85%
제어부	<ul style="list-style-type: none"> 자동/수동 운전 각종상태 표시 이상상태 일괄 출력단자내장 Inverter 채용 보호기능 내장 비상운전

Booster System 형식구분

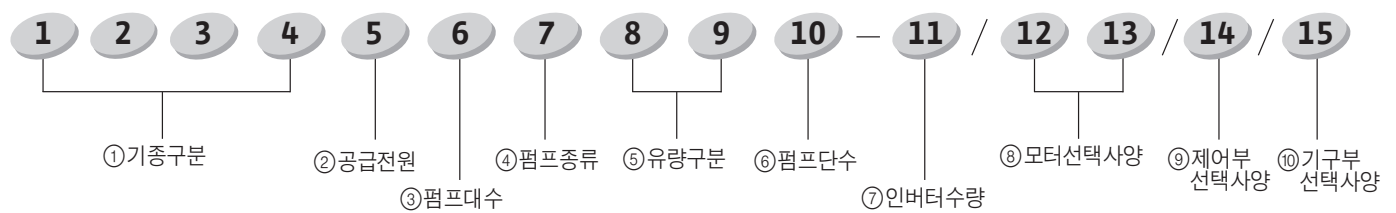

기종구분		
구분	기종	비고
WHBU	고기능싱글인버터	속도제어
WHBC	고기능복합인버터	속도제어
WHBM	고기능멀티인버터	속도제어
WHBS	고기능싱글개별인버터	속도제어
WHBH	고기능복합개별인버터	속도제어
WHBV	고기능멀티개별인버터	속도제어
WHVH	고기능하프멀티개별인버터	속도제어

펌프대수			
구분	펌프대수	구분	펌프대수
2	2 set	6	6 set
3	3 set	7	7 set
4	4 set	8	8 set
5	5 set		

펌프종류	
구분	펌프대수
H	Helix V Series
M	MVI Series

유량구분	
· 펌프 Series	

펌프단수									
구분	단수	구분	단수	구분	단수	구분	단수	구분	단수
01	1 단	04	4 단	07	7 단	A	10 단	D	13 단
02	2 단	05	5 단	08	8 단	B	11 단	E	14 단
03	3 단	06	6 단	09	9 단	C	12 단		

공급전원							
구분	전원	구분	전원	구분	전원	구분	전원
2	220V, 60Hz	5	460V, 60Hz	B	220V, 50Hz	E	460V, 50Hz
3	380V, 60Hz	6	480V, 60Hz	C	380V, 50Hz	F	480V, 50Hz
4	440V, 60Hz			D	440V, 50Hz		

모터선택사양	
구분	선택사양
E2	효율관리 기자재 운영 만족 IE2전동기
E3	효율관리 기자재 운영 만족 IE3전동기
G3	방폭형 전동기

제어부 선택사양	
구분	선택사양
S	스테인리스 스틸 판넬
R	EOCR(Electronic Over Current Relay)
L	개별 누전차단기
Z	Alarm Buzzer

기구부 선택사양	
구분	선택사양
1	흡입 합류관 1단계 확산
2	토출 합류관 1단계 확산
3	STS 304베드 적용
I	절연 볼트 적용
T	SS베드 적용(형강)

인버터수량	
구분	선택사양
1	1
2	2
3	3
4	4
5	5
6	6
7	7
8	8

Pressure Boosting Systems

Wilo-HiBoost Series



Pressure Boosting Systems

Wilo-HiBoost Series 제품사양

제품구성도

품명 ① 제어반(Control Panel) ⑤ 토출 합류관(Manifold-Discharge)
 ② 입형다단펌프(Vertial Multistage Pumps) ⑥ 격리밸브(Isolating Valve)
 ③ 베드(Bed) ⑦ 역지밸브(Check Valve)
 ④ 흡입 합류관(Manifold-Suction)
 ※ 모델에 따라 부품의 형상 및 위치가 달라질 수 있음

펌프대수

펌프구분	Helix V2 Series						MVI2 Series						Helix V4 Series						MVI4 Series																							
펌프구경	DN25												DN25												DN25												DN32					
제어펌프 수	2Pumps	3Pumps	4Pumps	5Pumps	6Pumps	2Pumps	3Pumps	4Pumps	5Pumps	6Pumps	2Pumps	3Pumps	4Pumps	5Pumps	6Pumps	2Pumps	3Pumps	4Pumps	5Pumps	6Pumps	2Pumps	3Pumps	4Pumps	5Pumps	6Pumps																	
흡·토출 합류관 구경	50A		65A				50A		65A		80A		50A		65A		80A		100A		50A		65A		80A		100A															

펌프구분	Helix V6 Series						Helix V10 / MVI8 Series						Helix V16 Series						Helix V22 Series																							
펌프구경	DN32												DN40												DN50												DN50					
제어펌프 수	2Pumps	3Pumps	4Pumps	5Pumps	6Pumps	2Pumps	3Pumps	4Pumps	5Pumps	6Pumps	2Pumps	3Pumps	4Pumps	5Pumps	6Pumps	2Pumps	3Pumps	4Pumps	5Pumps	6Pumps	2Pumps	3Pumps	4Pumps	5Pumps	6Pumps																	
흡·토출 합류관 구경	65A		80A		100A				80A		100A				80A		100A		125A		150A		125A		150A		200A															

펌프구분	Helix V36 Series						Helix V52 Series						MVI 90 Series						MVI 125 Series																							
펌프구경	DN65												DN80												DN100												DN100					
제어펌프 수	2Pumps	3Pumps	4Pumps	5Pumps	6Pumps	2Pumps	3Pumps	4Pumps	5Pumps	6Pumps	2Pumps	3Pumps	4Pumps	5Pumps	6Pumps	2Pumps	3Pumps	4Pumps	5Pumps	6Pumps	2Pumps	3Pumps	4Pumps	5Pumps	6Pumps																	
흡·토출 합류관 구경	150A		200A				150A		200A		250A		200A		250A		300A		250A		300A		350A																			

※ 흡입측 손실이 많거나(배관이 길거나, 굵어있을 경우)유량변화폭이 큰 경우는 펌프의 흡입 구경보다 큰 배관 사용 권장
 ※ 7대 이상의 부스터 시스템 합류관 구경은 본사 문의 요망

Pressure Boosting Systems

Wilo-HiBoost Series

Wilo-HiBoost Series

외형치수 및 전기사양

외형도 _ Wilo-HiBoost

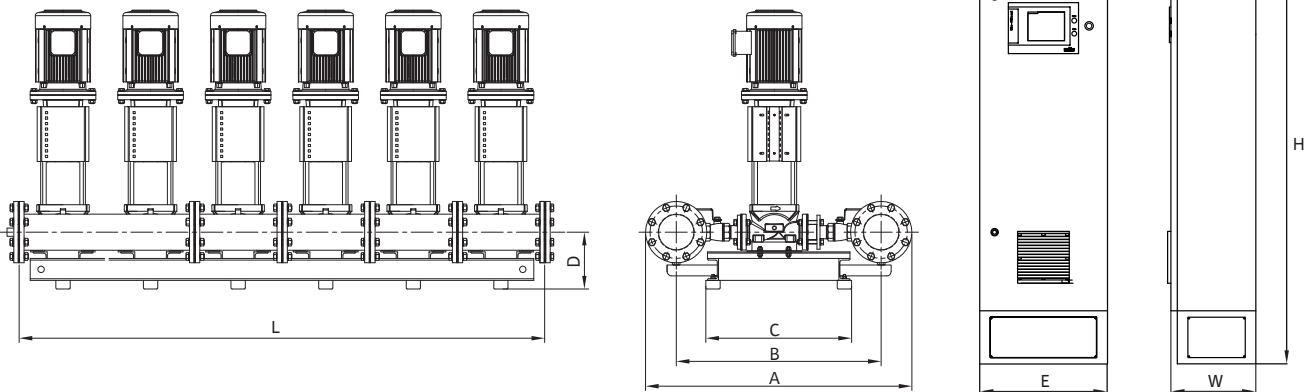

외형치수 및 모터의 전기사양 _ Wilo-HiBoost Helix V2(2펌프)

Wilo-HiBoost	L	A	B	C	D	E		W		H		보호등급 : IP55 절연등급 : F		
						WHBU	WHBM	WHBU	WHBM	WHBU	WHBM	동력 P ₂ (kW)	전류 정격(A)	
													220V, 3Φ	380V, 3Φ
Helix V202	700	854	699	445	185	600	600	400	400	1550	1700	0.55	2.8	1.6
Helix V203	700	854	699	445	185	600	600	400	400	1550	1700	0.55	2.8	1.6
Helix V204	700	854	699	445	185	600	600	400	400	1550	1700	0.55	2.8	1.6
Helix V205	700	854	699	445	185	600	600	400	400	1550	1700	0.75	3.1	1.9
Helix V206	700	854	699	445	185	600	600	400	400	1550	1700	1.1	4.5	2.6
Helix V207	700	854	699	445	185	600	600	400	400	1550	1700	1.1	4.5	2.6
Helix V208	700	854	699	445	185	600	600	400	400	1550	1700	1.1	4.5	2.6
Helix V209	700	854	699	445	185	600	600	400	400	1550	1700	1.5	5.5	3.2
Helix V210	700	854	699	445	185	600	600	400	400	1550	1700	1.5	5.5	3.2
Helix V211	700	854	699	445	185	600	600	400	400	1550	1700	1.5	5.5	3.2
Helix V212	700	854	699	445	185	600	600	400	400	1550	1700	1.85	6.6	3.8
Helix V213	700	854	699	445	185	600	600	400	400	1550	1700	1.85	6.6	3.8
Helix V214	700	854	699	445	185	600	600	400	400	1550	1700	2.2	8	4.6
Helix V216	700	854	699	445	185	600	600	400	400	1550	1700	2.2	8	4.6
Helix V218	700	854	699	445	185	600	600	400	400	1550	1700	3.0	11	6.4
Helix V220	700	859	699	445	185	600	600	400	400	1550	1700	3.0	11	6.4
Helix V222	700	859	699	445	185	600	600	400	400	1550	1700	3.0	11	6.4

※ *값, 7~8펌프 및 WHBC : On Demand

Pressure Boosting Systems



Wilo-HiBoost Series

Wilo-HiBoost Series 외형치수 및 전기사양

외형치수 및 모터의 전기사양 _ Wilo-HiBoost Helix V2(3펌프)

Wilo-HiBoost	L	A	B	C	D	E		W		H		보호등급 : IP55 절연등급 : F			
												동력 P ₂		전류 정격(A)	
						WHBU	WHBM	WHBU	WHBM	WHBU	WHBM	(kW)	220V, 3Φ	380V, 3Φ	
Helix V202	1000	854	699	445	185	600	600	400	400	1550	1700	0.55	2.8	1.6	
Helix V203	1000	854	699	445	185	600	600	400	400	1550	1700	0.55	2.8	1.6	
Helix V204	1000	854	699	445	185	600	600	400	400	1550	1700	0.55	2.8	1.6	
Helix V205	1000	854	699	445	185	600	600	400	400	1550	1700	0.75	3.1	1.9	
Helix V206	1000	854	699	445	185	600	600	400	400	1550	1700	1.1	4.5	2.6	
Helix V207	1000	854	699	445	185	600	600	400	400	1550	1700	1.1	4.5	2.6	
Helix V208	1000	854	699	445	185	600	600	400	400	1550	1700	1.1	4.5	2.6	
Helix V209	1000	854	699	445	185	600	600	400	400	1550	1700	1.5	5.5	3.2	
Helix V210	1000	854	699	445	185	600	600	400	400	1550	1700	1.5	5.5	3.2	
Helix V211	1000	854	699	445	185	600	600	400	400	1550	1700	1.5	5.5	3.2	
Helix V212	1000	854	699	445	185	600	600	400	400	1550	1700	1.85	6.6	3.8	
Helix V213	1000	854	699	445	185	600	600	400	400	1550	1700	1.85	6.6	3.8	
Helix V214	1000	854	699	445	185	600	600	400	400	1550	1700	2.2	8	4.6	
Helix V216	1000	854	699	445	185	600	600	400	400	1550	1700	2.2	8	4.6	
Helix V218	1000	854	699	445	185	600	600	400	400	1550	1700	3.0	11	6.4	
Helix V220	1000	859	699	445	185	600	600	400	400	1550	1700	3.0	11	6.4	
Helix V222	1000	859	699	445	185	600	600	400	400	1550	1700	3.0	11	6.4	

외형치수 및 모터의 전기사양 _ Wilo-HiBoost Helix V2(4펌프)

Wilo-HiBoost	L	A	B	C	D	E		W		H		보호등급 : IP55 절연등급 : F			
												동력 P ₂		전류 정격(A)	
						WHBU	WHBM	WHBU	WHBM	WHBU	WHBM	(kW)	220V, 3Φ	380V, 3Φ	
Helix V202	1300	889	714	445	185	600	1000	400	400	1550	1700	0.55	2.8	1.6	
Helix V203	1300	889	714	445	185	600	1000	400	400	1550	1700	0.55	2.8	1.6	
Helix V204	1300	889	714	445	185	600	1000	400	400	1550	1700	0.55	2.8	1.6	
Helix V205	1300	889	714	445	185	600	1000	400	400	1550	1700	0.75	3.1	1.9	
Helix V206	1300	889	714	445	185	600	1000	400	400	1550	1700	1.1	4.5	2.6	
Helix V207	1300	889	714	445	185	600	1000	400	400	1550	1700	1.1	4.5	2.6	
Helix V208	1300	889	714	445	185	600	1000	400	400	1550	1700	1.1	4.5	2.6	
Helix V209	1300	889	714	445	185	600	1000	400	400	1550	1700	1.5	5.5	3.2	
Helix V210	1300	889	714	445	185	600	1000	400	400	1550	1700	1.5	5.5	3.2	
Helix V211	1300	889	714	445	185	600	1000	400	400	1550	1700	1.5	5.5	3.2	
Helix V212	1300	889	714	445	185	600	1000	400	400	1550	1700	1.85	6.6	3.8	
Helix V213	1300	889	714	445	185	600	1000	400	400	1550	1700	1.85	6.6	3.8	
Helix V214	1300	889	714	445	185	600	1000	400	400	1550	1700	2.2	8	4.6	
Helix V216	1300	889	714	445	185	600	1000	400	400	1550	1700	2.2	8	4.6	
Helix V218	1300	889	714	445	185	600	1000	400	400	1550	1700	3.0	11	6.4	
Helix V220	1300	902	714	445	185	600	1000	400	400	1550	1700	3.0	11	6.4	
Helix V222	1300	902	714	445	185	600	1000	400	400	1550	1700	3.0	11	6.4	

※ *값, 7~8펌프 및 WHBC : On Demand

Pressure Boosting Systems

Wilo-HiBoost Series

Wilo-HiBoost Series

외형치수 및 전기사양

외형치수 및 모터의 전기사양 _ Wilo-HiBoost Helix V2(5펌프)

Wilo-HiBoost	L	A	B	C	D	E		W		H		보호 등급 : IP55 절연 등급 : F			
						WHBU	WHBM	WHBU	WHBM	WHBU	WHBM	동력 P ₂		전류 정격(A)	
												(kW)	220V, 3Φ	380V, 3Φ	
Helix V202	1600	889	714	445	185	600	1000	400	400	2000	1700	0.55	2.8	1.6	
Helix V203	1600	889	714	445	185	600	1000	400	400	2000	1700	0.55	2.8	1.6	
Helix V204	1600	889	714	445	185	600	1000	400	400	2000	1700	0.55	2.8	1.6	
Helix V205	1600	889	714	445	185	600	1000	400	400	2000	1700	0.75	3.1	1.9	
Helix V206	1600	889	714	445	185	600	1000	400	400	2000	1700	1.1	4.5	2.6	
Helix V207	1600	889	714	445	185	600	1000	400	400	2000	1700	1.1	4.5	2.6	
Helix V208	1600	889	714	445	185	600	1000	400	400	2000	1700	1.1	4.5	2.6	
Helix V209	1600	889	714	445	185	600	1000	400	400	2000	1700	1.5	5.5	3.2	
Helix V210	1600	889	714	445	185	600	1000	400	400	2000	1700	1.5	5.5	3.2	
Helix V211	1600	889	714	445	185	600	1000	400	400	2000	1700	1.5	5.5	3.2	
Helix V212	1600	889	714	445	185	600	1000	400	400	2000	1700	1.85	6.6	3.8	
Helix V213	1600	889	714	445	185	600	1000	400	400	2000	1700	1.85	6.6	3.8	
Helix V214	1600	889	714	445	185	600	1000	400	400	2000	1700	2.2	8	4.6	
Helix V216	1600	889	714	445	185	600	1000	400	400	2000	1700	2.2	8	4.6	
Helix V218	1600	889	714	445	185	600	1000	400	400	2000	1700	3.0	11	6.4	
Helix V220	1600	902	714	445	185	600	1000	400	400	2000	1700	3.0	11	6.4	
Helix V222	1600	902	714	445	185	600	1000	400	400	2000	1700	3.0	11	6.4	

외형치수 및 모터의 전기사양 _ Wilo-HiBoost Helix V2(6펌프)

Wilo-HiBoost	L	A	B	C	D	E		W		H		보호 등급 : IP55 절연 등급 : F			
						WHBU	WHBM	WHBU	WHBM	WHBU	WHBM	동력 P ₂		전류 정격(A)	
												(kW)	220V, 3Φ	380V, 3Φ	
Helix V202	1900	889	714	445	185	600	1000	400	400	2000	1700	0.55	2.8	1.6	
Helix V203	1900	889	714	445	185	600	1000	400	400	2000	1700	0.55	2.8	1.6	
Helix V204	1900	889	714	445	185	600	1000	400	400	2000	1700	0.55	2.8	1.6	
Helix V205	1900	889	714	445	185	600	1000	400	400	2000	1700	0.75	3.1	1.9	
Helix V206	1900	889	714	445	185	600	1000	400	400	2000	1700	1.1	4.5	2.6	
Helix V207	1900	889	714	445	185	600	1000	400	400	2000	1700	1.1	4.5	2.6	
Helix V208	1900	889	714	445	185	600	1000	400	400	2000	1700	1.1	4.5	2.6	
Helix V209	1900	889	714	445	185	600	1000	400	400	2000	1700	1.5	5.5	3.2	
Helix V210	1900	889	714	445	185	600	1000	400	400	2000	1700	1.5	5.5	3.2	
Helix V211	1900	889	714	445	185	600	1000	400	400	2000	1700	1.5	5.5	3.2	
Helix V212	1900	889	714	445	185	600	1000	400	400	2000	1700	1.85	6.6	3.8	
Helix V213	1900	889	714	445	185	600	1000	400	400	2000	1700	1.85	6.6	3.8	
Helix V214	1900	889	714	445	185	600	1000	400	400	2000	1700	2.2	8	4.6	
Helix V216	1900	889	714	445	185	600	1000	400	400	2000	1700	2.2	8	4.6	
Helix V218	1900	889	714	445	185	600	1000	400	400	2000	1700	3.0	11	6.4	
Helix V220	1900	902	714	445	185	600	1000	400	400	2000	1700	3.0	11	6.4	
Helix V222	1900	902	714	445	185	600	1000	400	400	2000	1700	3.0	11	6.4	

※ *값, 7~8펌프 및 WHBC : On Demand

Pressure Boosting Systems



Wilo-HiBoost Series

Wilo-HiBoost Series 외형치수 및 전기사양

외형치수 및 모터의 전기사양 _ Wilo-HiBoost Helix V4(2펌프)

Wilo-HiBoost	L	A	B	C	D	E		W		H		보호 등급: IP55 절연 등급: F			
												동력 P ₂		전류 정격(A)	
						WHBU	WHBM	WHBU	WHBM	WHBU	WHBM	(kW)	220V, 3Φ	380V, 3Φ	
Helix V403	700	854	699	445	185	600	600	400	400	1550	1700	0.75	3.1	1.9	
Helix V404	700	854	699	445	185	600	600	400	400	1550	1700	1.1	4.5	2.6	
Helix V405	700	854	699	445	185	600	600	400	400	1550	1700	1.1	4.5	2.6	
Helix V406	700	854	699	445	185	600	600	400	400	1550	1700	1.5	5.5	3.2	
Helix V407	700	854	699	445	185	600	600	400	400	1550	1700	1.5	5.5	3.2	
Helix V408	700	854	699	445	185	600	600	400	400	1550	1700	2.2	8	4.6	
Helix V409	700	854	699	445	185	600	600	400	400	1550	1700	2.2	8	4.6	
Helix V410	700	854	699	445	185	600	600	400	400	1550	1700	2.2	8	4.6	
Helix V411	700	854	699	445	185	600	600	400	400	1550	1700	3	11	6.4	
Helix V412	700	854	699	445	185	600	600	400	400	1550	1700	3	11	6.4	
Helix V413	700	854	699	445	185	600	600	400	400	1550	1700	3	11	6.4	
Helix V414	700	854	699	445	185	600	600	400	400	1550	1700	3.7	13.2	7.6	
Helix V416	700	854	699	445	185	600	600	400	400	1550	1700	3.7	13.2	7.6	
Helix V418	700	859	699	445	185	600	600	400	400	1550	1700	4	13.9	8	
Helix V420	750	859	699	445	185	600	600	400	400	1550	1700	5.5	19.9	11.5	
Helix V422	750	859	699	445	185	600	600	400	400	1550	1700	5.5	19.9	11.5	

외형치수 및 모터의 전기사양 _ Wilo-HiBoost Helix V4(3펌프)

Wilo-HiBoost	L	A	B	C	D	E		W		H		보호 등급: IP55 절연 등급: F			
												동력 P ₂		전류 정격(A)	
						WHBU	WHBM	WHBU	WHBM	WHBU	WHBM	(kW)	220V, 3Φ	380V, 3Φ	
Helix V403	1000	889	714	445	185	600	600	400	400	1550	1700	0.75	3.1	1.9	
Helix V404	1000	889	714	445	185	600	600	400	400	1550	1700	1.1	4.5	2.6	
Helix V405	1000	889	714	445	185	600	600	400	400	1550	1700	1.1	4.5	2.6	
Helix V406	1000	889	714	445	185	600	600	400	400	1550	1700	1.5	5.5	3.2	
Helix V407	1000	889	714	445	185	600	600	400	400	1550	1700	1.5	5.5	3.2	
Helix V408	1000	889	714	445	185	600	600	400	400	1550	1700	2.2	8	4.6	
Helix V409	1000	889	714	445	185	600	600	400	400	1550	1700	2.2	8	4.6	
Helix V410	1000	889	714	445	185	600	600	400	400	1550	1700	2.2	8	4.6	
Helix V411	1000	889	714	445	185	600	600	400	400	1550	1700	3	11	6.4	
Helix V412	1000	889	714	445	185	600	600	400	400	1550	1700	3	11	6.4	
Helix V413	1000	889	714	445	185	600	600	400	400	1550	1700	3	11	6.4	
Helix V414	1000	889	714	445	185	600	600	400	400	1550	1700	3.7	13.2	7.6	
Helix V416	1000	889	714	445	185	600	600	400	400	1550	1700	3.7	13.2	7.6	
Helix V418	1000	902	714	445	185	600	600	400	400	1550	1700	4	13.9	8	
Helix V420	1100	902	714	445	185	600	600	400	400	1550	1700	5.5	19.9	11.5	
Helix V422	1100	902	714	445	185	600	600	400	400	1550	1700	5.5	19.9	11.5	

※ *값, 7~8펌프 및 WHBC : On Demand

Pressure Boosting Systems

Wilo-HiBoost Series

Wilo-HiBoost Series

외형치수 및 전기사양

외형치수 및 모터의 전기사양 _ Wilo-HiBoost Helix V4(4펌프)

Wilo-HiBoost	L	A	B	C	D	E		W		H		보호 등급: IP55 절연 등급: F			
						WHBU	WHBM	WHBU	WHBM	WHBU	WHBM	동력 P ₂		전류 정격(A)	
												(kW)	220V, 3Φ	380V, 3Φ	
Helix V403	1300	912	727	445	185	600	1000	400	400	1550	1700	0.75	3.1	1.9	
Helix V404	1300	912	727	445	185	600	1000	400	400	1550	1700	1.1	4.5	2.6	
Helix V405	1300	912	727	445	185	600	1000	400	400	1550	1700	1.1	4.5	2.6	
Helix V406	1300	912	727	445	185	600	1000	400	400	1550	1700	1.5	5.5	3.2	
Helix V407	1300	912	727	445	185	600	1000	400	400	1550	1700	1.5	5.5	3.2	
Helix V408	1300	912	727	445	185	600	1000	400	400	1550	1700	2.2	8	4.6	
Helix V409	1300	920	727	445	185	600	1000	400	400	1550	1700	2.2	8	4.6	
Helix V410	1300	920	727	445	185	600	1000	400	400	1550	1700	2.2	8	4.6	
Helix V411	1300	920	727	445	185	600	1000	400	400	1550	1700	3	11	6.4	
Helix V412	1300	920	727	445	185	600	1000	400	400	1550	1700	3	11	6.4	
Helix V413	1300	920	727	445	185	600	1000	400	400	1550	1700	3	11	6.4	
Helix V414	1300	920	727	445	185	600	1000	400	400	1550	1700	3.7	13.2	7.6	
Helix V416	1300	920	727	445	185	600	1000	400	400	1550	1700	3.7	13.2	7.6	
Helix V418	1300	925	727	445	185	600	1000	400	400	1550	1700	4	13.9	8	
Helix V420	1450	925	727	445	185	600	1000	400	400	1550	1700	5.5	19.9	11.5	
Helix V422	1450	925	727	445	185	600	1000	400	400	1550	1700	5.5	19.9	11.5	

외형치수 및 모터의 전기사양 _ Wilo-HiBoost Helix V4(5펌프)

Wilo-HiBoost	L	A	B	C	D	E		W		H		보호 등급: IP55 절연 등급: F			
						WHBU	WHBM	WHBU	WHBM	WHBU	WHBM	동력 P ₂		전류 정격(A)	
												(kW)	220V, 3Φ	380V, 3Φ	
Helix V403	1600	912	727	445	185	600	1000	400	400	2000	1700	0.75	3.1	1.9	
Helix V404	1600	912	727	445	185	600	1000	400	400	2000	1700	1.1	4.5	2.6	
Helix V405	1600	912	727	445	185	600	1000	400	400	2000	1700	1.1	4.5	2.6	
Helix V406	1600	912	727	445	185	600	1000	400	400	2000	1700	1.5	5.5	3.2	
Helix V407	1600	912	727	445	185	600	1000	400	400	2000	1700	1.5	5.5	3.2	
Helix V408	1600	912	727	445	185	600	1000	400	400	2000	1700	2.2	8	4.6	
Helix V409	1600	920	727	445	185	600	1000	400	400	2000	1700	2.2	8	4.6	
Helix V410	1600	920	727	445	185	600	1000	400	400	2000	1700	2.2	8	4.6	
Helix V411	1600	920	727	445	185	600	1000	400	400	2000	1700	3	11	6.4	
Helix V412	1600	920	727	445	185	600	1000	400	400	2000	1700	3	11	6.4	
Helix V413	1600	920	727	445	185	600	1000	400	400	2000	1700	3	11	6.4	
Helix V414	1600	920	727	445	185	600	1000	400	400	2000	1700	3.7	13.2	7.6	
Helix V416	1600	920	727	445	185	600	1000	400	400	2000	1700	3.7	13.2	7.6	
Helix V418	1600	925	727	445	185	600	1000	400	400	2000	1700	4	13.9	8	
Helix V420	1800	925	727	445	185	600	1000	400	400	2000	1700	5.5	19.9	11.5	
Helix V422	1800	925	727	445	185	600	1000	400	400	2000	1700	5.5	19.9	11.5	

※ *값, 7~8펌프 및 WHBC : On Demand

Pressure Boosting Systems



Wilo-HiBoost Series

Wilo-HiBoost Series 외형치수 및 전기사양

외형치수 및 모터의 전기사양_Wilo-HiBoost Helix V4(6펌프)

Wilo-HiBoost	L	A	B	C	D	E		W		H		보호 등급: IP55 절연 등급: F			
												동력 P ₂		전류 정격(A)	
						WHBU	WHBM	WHBU	WHBM	WHBU	WHBM	(kW)	220V, 3Φ	380V, 3Φ	
Helix V403	1900	962	752	445	185	600	1000	400	400	2000	1700	0.75	3.1	1.9	
Helix V404	1900	962	752	445	185	600	1000	400	400	2000	1700	1.1	4.5	2.6	
Helix V405	1900	962	752	445	185	600	1000	400	400	2000	1700	1.1	4.5	2.6	
Helix V406	1900	962	752	445	185	600	1000	400	400	2000	1700	1.5	5.5	3.2	
Helix V407	1900	962	752	445	185	600	1000	400	400	2000	1700	1.5	5.5	3.2	
Helix V408	1900	962	752	445	185	600	1000	400	400	2000	1700	2.2	8	4.6	
Helix V409	1900	970	752	445	185	600	1000	400	400	2000	1700	2.2	8	4.6	
Helix V410	1900	970	752	445	185	600	1000	400	400	2000	1700	2.2	8	4.6	
Helix V411	1900	970	752	445	185	600	1000	400	400	2000	1700	3	11	6.4	
Helix V412	1900	970	752	445	185	600	1000	400	400	2000	1700	3	11	6.4	
Helix V413	1900	970	752	445	185	600	1000	400	400	2000	1700	3	11	6.4	
Helix V414	1900	970	752	445	185	600	1000	400	400	2000	1700	3.7	13.2	7.6	
Helix V416	1900	970	752	445	185	600	1000	400	400	2000	1700	3.7	13.2	7.6	
Helix V418	1900	977	752	445	185	600	1000	400	400	2000	1700	4	13.9	8	
Helix V420	2150	977	752	445	185	600	1000	400	400	2000	1700	5.5	19.9	11.5	
Helix V422	2150	977	752	445	185	600	1000	400	400	2000	1700	5.5	19.9	11.5	

외형치수 및 모터의 전기사양_Wilo-HiBoost Helix V6(2펌프)

Wilo-HiBoost	L	A	B	C	D	E		W		H		보호 등급: IP55 절연 등급: F			
												동력 P ₂		전류 정격(A)	
						WHBU	WHBM	WHBU	WHBM	WHBU	WHBM	(kW)	220V, 3Φ	380V, 3Φ	
Helix V602	700	915	740	445	185	600	600	400	400	1550	1700	0.75	3.1	1.9	
Helix V603	700	915	740	445	185	600	600	400	400	1550	1700	1.1	4.5	2.6	
Helix V604	700	915	740	445	185	600	600	400	400	1550	1700	1.5	5.5	3.2	
Helix V605	700	915	740	445	185	600	600	400	400	1550	1700	1.85	6.6	3.8	
Helix V606	700	915	740	445	185	600	600	400	400	1550	1700	2.2	8	4.6	
Helix V607	700	915	740	445	185	600	600	400	400	1550	1700	3	11	6.4	
Helix V608	700	915	740	445	185	600	600	400	400	1550	1700	3	11	6.4	
Helix V609	700	915	740	445	185	600	600	400	400	1550	1700	3.7	13.2	7.6	
Helix V610	700	915	740	445	185	600	600	400	400	1550	1700	3.7	13.2	7.6	
Helix V611	700	915	740	445	185	600	600	400	400	1550	1700	4	13.9	8	
Helix V612	750	915	740	445	185	600	600	400	400	1550	1700	5.5	19.9	11.5	
Helix V614	750	915	740	445	185	600	600	400	400	1550	1700	5.5	19.9	11.5	
Helix V616	750	928	740	445	185	600	600	400	400	1550	1700	5.5	19.9	11.5	
Helix V617	750	928	740	445	185	600	600	400	400	1550	1700	7.5	-	14.6	
Helix V619	750	928	740	445	185	600	600	400	400	1550	1700	7.5	-	14.6	

※ *값, 7~8펌프 및 WHBC : On Demand

Pressure Boosting Systems

Wilo-HiBoost Series

Wilo-HiBoost Series

외형치수 및 전기사양

외형치수 및 모터의 전기사양 _ Wilo-HiBoost Helix V6(3펌프)

Wilo-HiBoost	L	A	B	C	D	E		W		H		보호 등급 : IP55 절연 등급 : F		
						WHBU	WHBM	WHBU	WHBM	WHBU	WHBM	동력 P ₂ (kW)	전류 정격(A)	
													220V, 3Φ	380V, 3Φ
Helix V602	1000	938	753	445	185	600	600	400	400	1550	1700	0.75	3.1	1.9
Helix V603	1000	938	753	445	185	600	600	400	400	1550	1700	1.1	4.5	2.6
Helix V604	1000	938	753	445	185	600	600	400	400	1550	1700	1.5	5.5	3.2
Helix V605	1000	938	753	445	185	600	600	400	400	1550	1700	1.85	6.6	3.8
Helix V606	1000	938	753	445	185	600	600	400	400	1550	1700	2.2	8	4.6
Helix V607	1000	938	753	445	185	600	600	400	400	1550	1700	3	11	6.4
Helix V608	1000	946	753	445	185	600	600	400	400	1550	1700	3	11	6.4
Helix V609	1000	946	753	445	185	600	600	400	400	1550	1700	3.7	13.2	7.6
Helix V610	1000	946	753	445	185	600	600	400	400	1550	1700	3.7	13.2	7.6
Helix V611	1000	946	753	445	185	600	600	400	400	1550	1700	4	13.9	8
Helix V612	1100	946	753	445	185	600	600	400	400	1550	1700	5.5	19.9	11.5
Helix V614	1100	946	753	445	185	600	600	400	400	1550	1700	5.5	19.9	11.5
Helix V616	1100	951	753	445	185	600	600	400	400	1550	1700	5.5	19.9	11.5
Helix V617	1100	951	753	445	185	600	600	400	400	1550	1700	7.5	-	14.6
Helix V619	1100	951	753	445	185	600	600	400	400	1550	1700	7.5	-	14.6

외형치수 및 모터의 전기사양 _ Wilo-HiBoost Helix V6(4펌프)

Wilo-HiBoost	L	A	B	C	D	E		W		H		보호 등급 : IP55 절연 등급 : F		
						WHBU	WHBM	WHBU	WHBM	WHBU	WHBM	동력 P ₂ (kW)	전류 정격(A)	
													220V, 3Φ	380V, 3Φ
Helix V602	1300	988	778	445	185	600	1000	400	400	1550	1700	0.75	3.1	1.9
Helix V603	1300	988	778	445	185	600	1000	400	400	1550	1700	1.1	4.5	2.6
Helix V604	1300	988	778	445	185	600	1000	400	400	1550	1700	1.5	5.5	3.2
Helix V605	1300	988	778	445	185	600	1000	400	400	1550	1700	1.85	6.6	3.8
Helix V606	1300	988	778	445	185	600	1000	400	400	1550	1700	2.2	8	4.6
Helix V607	1300	988	778	445	185	600	1000	400	400	1550	1700	3	11	6.4
Helix V608	1300	996	778	445	185	600	1000	400	400	1550	1700	3	11	6.4
Helix V609	1300	996	778	445	185	600	1000	400	400	1550	1700	3.7	13.2	7.6
Helix V610	1300	996	778	445	185	600	1000	400	400	1550	1700	3.7	13.2	7.6
Helix V611	1300	996	778	445	185	600	1000	400	400	1550	1700	4	13.9	8
Helix V612	1450	996	778	445	185	600	1000	400	400	1550	1700	5.5	19.9	11.5
Helix V614	1450	996	778	445	185	600	1000	400	400	1550	1700	5.5	19.9	11.5
Helix V616	1450	1003	778	445	185	600	1000	400	400	1550	1700	5.5	19.9	11.5
Helix V617	1450	1003	778	445	185	600	1000	400	400	1550	1700	7.5	-	14.6
Helix V619	1450	1003	778	445	185	600	1000	400	400	1550	1700	7.5	-	14.6

※*값, 7~8펌프 및 WHBC : On Demand

Pressure Boosting Systems



Wilo-HiBoost Series

Wilo-HiBoost Series 외형치수 및 전기사양

외형치수 및 모터의 전기사양 _ Wilo-HiBoost Helix V6(5펌프)

Wilo-HiBoost	L	A	B	C	D	E		W		H		보호 등급: IP55 절연 등급: F			
												동력 P ₂		전류 정격(A)	
						WHBU	WHBM	WHBU	WHBM	WHBU	WHBM	(kW)	220V, 3Φ	380V, 3Φ	
Helix V602	1600	988	778	445	185	600	1000	400	400	2000	1700	0.75	3.1	1.9	
Helix V603	1600	988	778	445	185	600	1000	400	400	2000	1700	1.1	4.5	2.6	
Helix V604	1600	988	778	445	185	600	1000	400	400	2000	1700	1.5	5.5	3.2	
Helix V605	1600	988	778	445	185	600	1000	400	400	2000	1700	1.85	6.6	3.8	
Helix V606	1600	988	778	445	185	600	1000	400	400	2000	1700	2.2	8	4.6	
Helix V607	1600	988	778	445	185	600	1000	400	400	2000	1700	3	11	6.4	
Helix V608	1600	996	778	445	185	600	1000	400	400	2000	1700	3	11	6.4	
Helix V609	1600	996	778	445	185	600	1000	400	400	2000	1700	3.7	13.2	7.6	
Helix V610	1600	996	778	445	185	600	1000	400	400	2000	1700	3.7	13.2	7.6	
Helix V611	1600	996	778	445	185	600	1000	400	400	2000	1700	4	13.9	8	
Helix V612	1800	996	778	445	185	600	1000	400	400	2000	1700	5.5	19.9	11.5	
Helix V614	1800	996	778	445	185	600	1000	400	400	2000	1700	5.5	19.9	11.5	
Helix V616	1800	1003	778	445	185	600	1000	400	400	2000	1700	5.5	19.9	11.5	
Helix V617	1800	1003	778	445	185	600	1000	400	400	2000	1700	7.5	-	14.6	
Helix V619	1800	1003	778	445	185	600	1000	400	400	2000	1700	7.5	-	14.6	

외형치수 및 모터의 전기사양 _ Wilo-HiBoost Helix V6(6펌프)

Wilo-HiBoost	L	A	B	C	D	E		W		H		보호 등급: IP55 절연 등급: F			
												동력 P ₂		전류 정격(A)	
						WHBU	WHBM	WHBU	WHBM	WHBU	WHBM	(kW)	220V, 3Φ	380V, 3Φ	
Helix V602	1900	988	778	445	185	600	1000	400	400	2000	1700	0.75	3.1	1.9	
Helix V603	1900	988	778	445	185	600	1000	400	400	2000	1700	1.1	4.5	2.6	
Helix V604	1900	988	778	445	185	600	1000	400	400	2000	1700	1.5	5.5	3.2	
Helix V605	1900	988	778	445	185	600	1000	400	400	2000	1700	1.85	6.6	3.8	
Helix V606	1900	988	778	445	185	600	1000	400	400	2000	1700	2.2	8	4.6	
Helix V607	1900	988	778	445	185	600	1000	400	400	2000	1700	3	11	6.4	
Helix V608	1900	996	778	445	185	600	1000	400	400	2000	1700	3	11	6.4	
Helix V609	1900	996	778	445	185	600	1000	400	400	2000	1700	3.7	13.2	7.6	
Helix V610	1900	996	778	445	185	600	1000	400	400	2000	1700	3.7	13.2	7.6	
Helix V611	1900	996	778	445	185	600	1000	400	400	2000	1700	4	13.9	8	
Helix V612	2150	996	778	445	185	600	1000	400	400	2000	1700	5.5	19.9	11.5	
Helix V614	2150	996	778	445	185	600	1000	400	400	2000	1700	5.5	19.9	11.5	
Helix V616	2150	1003	778	445	185	600	1000	400	400	2000	1700	5.5	19.9	11.5	
Helix V617	2150	1003	778	445	185	600	1000	400	400	2000	1700	7.5	-	14.6	
Helix V619	2150	1003	778	445	185	600	1000	400	400	2000	1700	7.5	-	14.6	

※ *값, 7~8펌프 및 WHBC : On Demand

Pressure Boosting Systems

Wilo-HiBoost Series

Wilo-HiBoost Series

외형치수 및 전기사양

외형치수 및 모터의 전기사양 _ Wilo-HiBoost Helix V10(2펌프)

Wilo-HiBoost	L	A	B	C	D	E		W		H		보호 등급 : IP55 절연 등급 : F			
						WHBU	WHBM	WHBU	WHBM	WHBU	WHBM	동력 P ₂		전류 정격(A)	
												(kW)	220V, 3Φ	380V, 3Φ	
Helix V1002	700	995	810	445	190	600	600	400	400	1550	1700	1.5	5.5	3.2	
Helix V1003	700	995	810	445	190	600	600	400	400	1550	1700	2.2	8	4.6	
Helix V1004	700	995	810	445	190	600	600	400	400	1550	1700	3	11	6.4	
Helix V1005	700	995	810	445	190	600	600	400	400	1550	1700	3.7	13.2	7.6	
Helix V1006	700	995	810	445	190	600	600	400	400	1550	1700	4	13.9	8	
Helix V1007	750	1003	810	445	190	600	600	400	400	1550	1700	5.5	19.9	11.5	
Helix V1008	750	1003	810	445	190	600	600	400	400	1550	1700	5.5	19.9	11.5	
Helix V1009	750	1003	810	445	190	600	600	400	400	1550	1700	5.5	19.9	11.5	
Helix V1010	750	1003	810	445	190	600	600	400	400	1550	1700	7.5	-	14.6	
Helix V1011	750	1003	810	445	190	600	600	400	400	1550	1700	7.5	-	14.6	
Helix V1012	800	1003	810	445	190	600	700	400	400	1550	1900	9	-	17	
Helix V1014	800	1008	810	525	250	600	700	400	400	1550	1900	9	-	17	
Helix V1016	800	1008	810	525	250	600	700	400	400	1550	1900	11	-	20.4	
Helix V1017	800	1008	810	525	250	600	700	400	400	1550	1900	11	-	20.4	

외형치수 및 모터의 전기사양 _ Wilo-HiBoost Helix V10(3펌프)

Wilo-HiBoost	L	A	B	C	D	E		W		H		보호 등급 : IP55 절연 등급 : F			
						WHBU	WHBM	WHBU	WHBM	WHBU	WHBM	동력 P ₂		전류 정격(A)	
												(kW)	220V, 3Φ	380V, 3Φ	
Helix V1002	1000	995	810	445	190	600	600	400	400	1550	1700	1.5	5.5	3.2	
Helix V1003	1000	995	810	445	190	600	600	400	400	1550	1700	2.2	8	4.6	
Helix V1004	1000	995	810	445	190	600	600	400	400	1550	1700	3	11	6.4	
Helix V1005	1000	995	810	445	190	600	600	400	400	1550	1700	3.7	13.2	7.6	
Helix V1006	1000	995	810	445	190	600	600	400	400	1550	1700	4	13.9	8	
Helix V1007	1100	1003	810	445	190	600	600	400	400	1550	1700	5.5	19.9	11.5	
Helix V1008	1100	1003	810	445	190	600	600	400	400	1550	1700	5.5	19.9	11.5	
Helix V1009	1100	1003	810	445	190	600	600	400	400	1550	1700	5.5	19.9	11.5	
Helix V1010	1100	1003	810	445	190	600	600	400	400	1550	1700	7.5	-	14.6	
Helix V1011	1100	1003	810	445	190	600	600	400	400	1550	1700	7.5	-	14.6	
Helix V1012	1200	1003	810	445	190	700	700	400	400	1900	1900	9	-	17	
Helix V1014	1200	1008	810	525	250	700	700	400	400	1900	1900	9	-	17	
Helix V1016	1200	1008	810	525	250	700	700	400	400	1900	1900	11	-	20.4	
Helix V1017	1200	1008	810	525	250	700	700	400	400	1900	1900	11	-	20.4	

※ *값, 7~8펌프 및 WHBC : On Demand

Pressure Boosting Systems



Wilo-HiBoost Series

Wilo-HiBoost Series 외형치수 및 전기사양

외형치수 및 모터의 전기사양 _ Wilo-HiBoost Helix V10(4핀프)

Wilo-HiBoost	L	A	B	C	D	E		W		H		보호 등급: IP55 절연 등급: F			
												동력 P ₂		전류 정격(A)	
						WHBU	WHBM	WHBU	WHBM	WHBU	WHBM	(kW)	220V, 3Φ	380V, 3Φ	
Helix V1002	1300	1020	810	445	190	600	1000	400	400	1550	1700	1.5	5.5	3.2	
Helix V1003	1300	1020	810	445	190	600	1000	400	400	1550	1700	2.2	8	4.6	
Helix V1004	1300	1020	810	445	190	600	1000	400	400	1550	1700	3	11	6.4	
Helix V1005	1300	1020	810	445	190	600	1000	400	400	1550	1700	3.7	13.2	7.6	
Helix V1006	1300	1020	810	445	190	600	1000	400	400	1550	1700	4	13.9	8	
Helix V1007	1450	1028	810	445	190	600	1000	400	400	1550	1700	5.5	19.9	11.5	
Helix V1008	1450	1028	810	445	190	600	1000	400	400	1550	1700	5.5	19.9	11.5	
Helix V1009	1450	1028	810	445	190	600	1000	400	400	1550	1700	5.5	19.9	11.5	
Helix V1010	1450	1028	810	445	190	600	1000	400	400	1550	1700	7.5	-	14.6	
Helix V1011	1450	1028	810	445	190	600	1000	400	400	1550	1700	7.5	-	14.6	
Helix V1012	1600	1028	810	445	190	700	1200	400	400	1900	1750	9	-	17	
Helix V1014	1600	1035	810	525	250	700	1200	400	400	1900	1750	9	-	17	
Helix V1016	1600	1035	810	525	250	700	1200	400	400	1900	1750	11	-	20.4	
Helix V1017	1600	1035	810	525	250	700	1200	400	400	1900	1750	11	-	20.4	

외형치수 및 모터의 전기사양 _ Wilo-HiBoost Helix V10(5핀프)

Wilo-HiBoost	L	A	B	C	D	E		W		H		보호 등급: IP55 절연 등급: F			
												동력 P ₂		전류 정격(A)	
						WHBU	WHBM	WHBU	WHBM	WHBU	WHBM	(kW)	220V, 3Φ	380V, 3Φ	
Helix V1002	1600	1020	810	445	190	600	1000	400	400	2000	1700	1.5	5.5	3.2	
Helix V1003	1600	1020	810	445	190	600	1000	400	400	2000	1700	2.2	8	4.6	
Helix V1004	1600	1020	810	445	190	600	1000	400	400	2000	1700	3	11	6.4	
Helix V1005	1600	1020	810	445	190	600	1000	400	400	2000	1700	3.7	13.2	7.6	
Helix V1006	1600	1020	810	445	190	600	1000	400	400	2000	1700	4	13.9	8	
Helix V1007	1800	1028	810	445	190	600	1000	400	400	2000	1700	5.5	19.9	11.5	
Helix V1008	1800	1028	810	445	190	600	1000	400	400	2000	1700	5.5	19.9	11.5	
Helix V1009	1800	1028	810	445	190	600	1000	400	400	2000	1700	5.5	19.9	11.5	
Helix V1010	1800	1028	810	445	190	600	1000	400	400	2000	1700	7.5	-	14.6	
Helix V1011	1800	1028	810	445	190	600	1000	400	400	2000	1700	7.5	-	14.6	
Helix V1012	2000	1028	810	445	190	800	1200	400	400	1900	1750	9	-	17	
Helix V1014	2000	1035	810	525	250	800	1200	400	400	1900	1750	9	-	17	
Helix V1016	2000	1035	810	525	250	800	1200	400	400	1900	1750	11	-	20.4	
Helix V1017	2000	1035	810	525	250	800	1200	400	400	1900	1750	11	-	20.4	

※ *값, 7~8핀프 및 WHBC : On Demand

Pressure Boosting Systems

Wilo-HiBoost Series

Wilo-HiBoost Series

외형치수 및 전기사양

외형치수 및 모터의 전기사양_Wilo-HiBoost Helix V10(6펌프)

Wilo-HiBoost	L	A	B	C	D	E		W		H		보호 등급:IP55 절연 등급:F		
						WHBU	WHBM	WHBU	WHBM	WHBU	WHBM	동력 P ₂	전류 정격(A)	
												(kW)	220V, 3Φ	380V, 3Φ
Helix V1002	1900	1020	810	445	190	600	1000	400	400	2000	1700	1.5	5.5	3.2
Helix V1003	1900	1020	810	445	190	600	1000	400	400	2000	1700	2.2	8	4.6
Helix V1004	1900	1020	810	445	190	600	1000	400	400	2000	1700	3	11	6.4
Helix V1005	1900	1020	810	445	190	600	1000	400	400	2000	1700	3.7	13.2	7.6
Helix V1006	1900	1020	810	445	190	600	1000	400	400	2000	1700	4	13.9	8
Helix V1007	2150	1028	810	445	190	600	1000	400	400	2000	1700	5.5	19.9	11.5
Helix V1008	2150	1028	810	445	190	600	1000	400	400	2000	1700	5.5	19.9	11.5
Helix V1009	2150	1028	810	445	190	600	1000	400	400	2000	1700	5.5	19.9	11.5
Helix V1010	2150	1028	810	445	190	600	1000	400	400	2000	1700	7.5	-	14.6
Helix V1011	2150	1028	810	445	190	600	1000	400	400	2000	1700	7.5	-	14.6
Helix V1012	2400	1028	810	445	190	800	1200	400	400	1900	1750	9	-	17
Helix V1014	2400	1035	810	525	250	800	1200	400	400	1900	1750	9	-	17
Helix V1016	2400	1035	810	525	250	800	1200	400	400	1900	1750	11	-	20.4
Helix V1017	2400	1035	810	525	250	800	1200	400	400	1900	1750	11	-	20.4

외형치수 및 모터의 전기사양_Wilo-HiBoost Helix V16(2펌프)

Wilo-HiBoost	L	A	B	C	D	E		W		H		보호 등급:IP55 절연 등급:F		
						WHBU	WHBM	WHBU	WHBM	WHBU	WHBM	동력 P ₂	전류 정격(A)	
												(kW)	220V, 3Φ	380V, 3Φ
Helix V1602	720	1137	952	445	200	600	600	400	400	1550	1700	3	11	6.4
Helix V1603	720	1137	952	445	200	600	600	400	400	1550	1700	3.7	13.2	7.6
Helix V1604	750	1137	952	445	200	600	600	400	400	1550	1700	5.5	19.9	11.5
Helix V1605	750	1137	952	445	200	600	600	400	400	1550	1700	7.5	-	14.6
Helix V1606	750	1145	952	445	200	600	600	400	400	1550	1700	7.5	-	14.6
Helix V1607	800	1145	952	445	200	600	700	400	400	1550	1900	11	-	20.4
Helix V1608	800	1145	952	445	200	600	700	400	400	1550	1900	11	-	20.4
Helix V1609	800	1145	952	445	200	600	700	400	400	1550	1900	11	-	20.4
Helix V1611	800	1180	982	650	260	600	700	400	400	2100	1900	15	-	27.8
Helix V1613	800	1180	982	650	260	600	700	400	400	2100	1900	18.5	-	34

외형치수 및 모터의 전기사양_Wilo-HiBoost Helix V16(3펌프)

Wilo-HiBoost	L	A	B	C	D	E		W		H		보호 등급:IP55 절연 등급:F		
						WHBU	WHBM	WHBU	WHBM	WHBU	WHBM	동력 P ₂	전류 정격(A)	
												(kW)	220V, 3Φ	380V, 3Φ
Helix V1602	1040	1162	952	445	200	600	600	400	400	1550	1700	3	11	6.4
Helix V1603	1040	1162	952	445	200	600	600	400	400	1550	1700	3.7	13.2	7.6
Helix V1604	1100	1162	952	445	200	600	600	400	400	1550	1700	5.5	19.9	11.5
Helix V1605	1100	1162	952	445	200	600	600	400	400	1550	1700	7.5	-	14.6
Helix V1606	1100	1170	952	445	200	600	600	400	400	1550	1700	7.5	-	14.6
Helix V1607	1200	1170	952	445	200	700	700	400	400	1900	1900	11	-	20.4
Helix V1608	1200	1170	952	445	200	700	700	400	400	1900	1900	11	-	20.4
Helix V1609	1200	1170	952	445	200	700	700	400	400	1900	1900	11	-	20.4
Helix V1611	1200	1207	982	650	260	600	700	400	400	2100	1900	15	-	27.8
Helix V1613	1200	1207	982	650	260	600	700	400	400	2100	1900	18.5	-	34

※ *값, 7-8펌프 및 WHBC : On Demand

Pressure Boosting Systems



Wilo-HiBoost Series

Wilo-HiBoost Series 외형치수 및 전기사양

외형치수 및 모터의 전기사양 _ Wilo-HiBoost Helix V16(4펌프)

Wilo-HiBoost	L	A	B	C	D	E		W		H		보호 등급: IP55 절연 등급: F			
												동력 P ₂		전류 정격(A)	
						WHBU	WHBM	WHBU	WHBM	WHBU	WHBM	(kW)	220V, 3Φ	380V, 3Φ	
Helix V1602	1360	1202	952	445	200	600	1000	400	400	1550	1700	3	11	6.4	
Helix V1603	1360	1202	952	445	200	600	1000	400	400	1550	1700	3.7	13.2	7.6	
Helix V1604	1450	1202	952	445	200	600	1000	400	400	1550	1700	5.5	19.9	11.5	
Helix V1605	1450	1202	952	445	200	600	1000	400	400	1550	1700	7.5	-	14.6	
Helix V1606	1450	1212	952	445	200	600	1000	400	400	1550	1700	7.5	-	14.6	
Helix V1607	1600	1212	952	445	200	700	1200	400	400	1900	1750	11	-	20.4	
Helix V1608	1600	1212	952	445	200	700	1200	400	400	1900	1750	11	-	20.4	
Helix V1609	1600	1212	952	445	200	700	1200	400	400	1900	1750	11	-	20.4	
Helix V1611	1600	1245	982	650	260	600	1200	400	400	2100	1750	15	-	27.8	
Helix V1613	1600	1245	982	650	260	900	1200	400	400	2100	1750	18.5	-	34	

외형치수 및 모터의 전기사양 _ Wilo-HiBoost Helix V16(5펌프)

Wilo-HiBoost	L	A	B	C	D	E		W		H		보호 등급: IP55 절연 등급: F			
												동력 P ₂		전류 정격(A)	
						WHBU	WHBM	WHBU	WHBM	WHBU	WHBM	(kW)	220V, 3Φ	380V, 3Φ	
Helix V1602	1680	1202	952	445	200	600	1000	400	400	2000	1700	3	11	6.4	
Helix V1603	1680	1202	952	445	200	600	1000	400	400	2000	1700	3.7	13.2	7.6	
Helix V1604	1800	1202	952	445	200	600	1000	400	400	2000	1700	5.5	19.9	11.5	
Helix V1605	1800	1202	952	445	200	600	1000	400	400	2000	1700	7.5	-	14.6	
Helix V1606	1800	1212	952	445	200	600	1000	400	400	2000	1700	7.5	-	14.6	
Helix V1607	2000	1212	952	445	200	800	1200	400	400	1900	1750	11	-	20.4	
Helix V1608	2000	1212	952	445	200	800	1200	400	400	1900	1750	11	-	20.4	
Helix V1609	2000	1212	952	445	200	800	1200	400	400	1900	1750	11	-	20.4	
Helix V1611	2000	1245	982	650	260	900	1200	400	400	2100	1750	15	-	27.8	
Helix V1613	2000	1245	982	650	260	1300	1200	400	400	2100	1750	18.5	-	34	

외형치수 및 모터의 전기사양 _ Wilo-HiBoost Helix V16(6펌프)

Wilo-HiBoost	L	A	B	C	D	E		W		H		보호 등급: IP55 절연 등급: F			
												동력 P ₂		전류 정격(A)	
						WHBU	WHBM	WHBU	WHBM	WHBU	WHBM	(kW)	220V, 3Φ	380V, 3Φ	
Helix V1602	2000	1202	952	445	200	600	1000	400	400	2000	1700	3	11	6.4	
Helix V1603	2000	1202	952	445	200	600	1000	400	400	2000	1700	3.7	13.2	7.6	
Helix V1604	2150	1202	952	445	200	600	1000	400	400	2000	1700	5.5	19.9	11.5	
Helix V1605	2150	1202	952	445	200	600	1000	400	400	2000	1700	7.5	-	14.6	
Helix V1606	2150	1212	952	445	200	600	1000	400	400	2000	1700	7.5	-	14.6	
Helix V1607	2400	1212	952	445	200	800	1200	400	400	1900	1750	11	-	20.4	
Helix V1608	2400	1212	952	445	200	800	1200	400	400	1900	1750	11	-	20.4	
Helix V1609	2400	1212	952	445	200	800	1200	400	400	1900	1750	11	-	20.4	
Helix V1611	2400	1245	982	650	260	1300	1200	400	400	2100	1750	15	-	27.8	
Helix V1613	2400	1245	982	650	260	1300	1200	400	400	2100	1750	18.5	-	34	

※ *값, 7~8펌프 및 WHBC : On Demand

Pressure Boosting Systems

Wilo-HiBoost Series

Wilo-HiBoost Series

외형치수 및 전기사양

외형치수 및 모터의 전기사양 _ Wilo-HiBoost Helix V22(2펌프)

Wilo-HiBoost	L	A	B	C	D	E		W		H		보호 등급: IP55 절연 등급: F		
						WHBU	WHBM	WHBU	WHBM	WHBU	WHBM	동력 P ₂ (kW)	전류 정격(A)	
													220V, 3Φ	380V, 3Φ
Helix V2202/2	720	1202	952	445	200	600	600	400	400	1550	1700	3.7	13.2	7.6
Helix V2202	750	1202	952	445	200	600	600	400	400	1550	1700	5.5	19.9	11.5
Helix V2203/3	750	1202	952	445	200	600	600	400	400	1550	1700	5.5	19.9	11.5
Helix V2203	750	1202	952	445	200	600	600	400	400	1550	1700	7.5	-	14.6
Helix V2204/3	750	1202	952	445	200	600	600	400	400	1550	1700	7.5	-	14.6
Helix V2205/2	800	1212	952	445	200	600	700	400	400	1550	1900	11	-	20.4
Helix V2205/1	800	1212	952	445	200	600	700	400	400	1550	1900	11	-	20.4
Helix V2206	800	1212	952	445	200	600	700	400	400	2100	1900	15	-	27.8
Helix V2207/2	800	1212	952	445	200	600	700	400	400	2100	1900	15	-	27.8
Helix V2208	800	1245	982	650	260	600	700	400	400	2100	1900	18.5	-	34
Helix V2209	900	1245	982	650	260	600	700	400	400	2100	1900	22	-	40
Helix V2210/3	900	1245	982	650	260	600	700	400	400	2100	1900	22	-	40
Helix V2210	900	1245	982	650	260	600	700	400	400	2100	1900	22	-	40
Helix V2211	1000	1245	982	650	260	*	*	*	*	*	*	30	-	55.1

외형치수 및 모터의 전기사양 _ Wilo-HiBoost Helix V22(3펌프)

Wilo-HiBoost	L	A	B	C	D	E		W		H		보호 등급: IP55 절연 등급: F		
						WHBU	WHBM	WHBU	WHBM	WHBU	WHBM	동력 P ₂ (kW)	전류 정격(A)	
													220V, 3Φ	380V, 3Φ
Helix V2202/2	1040	1232	952	445	200	600	600	400	400	1550	1700	3.7	13.2	7.6
Helix V2202	1100	1232	952	445	200	600	600	400	400	1550	1700	5.5	19.9	11.5
Helix V2203/3	1100	1232	952	445	200	600	600	400	400	1550	1700	5.5	19.9	11.5
Helix V2203	1100	1232	952	445	200	600	600	400	400	1550	1700	7.5	-	14.6
Helix V2204/3	1100	1232	952	445	200	600	600	400	400	1550	1700	7.5	-	14.6
Helix V2205/2	1200	1245	952	445	200	700	700	400	400	1900	1900	11	-	20.4
Helix V2205/1	1200	1245	952	445	200	700	700	400	400	1900	1900	11	-	20.4
Helix V2206	1200	1245	952	445	200	600	700	400	400	2100	1900	15	-	27.8
Helix V2207/2	1200	1245	952	445	200	600	700	400	400	2100	1900	15	-	27.8
Helix V2208	1200	1285	982	650	260	600	700	400	400	2100	1900	18.5	-	34
Helix V2209	1400	1285	982	650	260	600	700	400	400	2100	1900	22	-	40
Helix V2210/3	1400	1285	982	650	260	600	700	400	400	2100	1900	22	-	40
Helix V2210	1400	1285	982	650	260	600	700	400	400	2100	1900	22	-	40
Helix V2211	1600	1285	982	650	260	*	*	*	*	*	*	30	-	55.1

※ *값, 7~8펌프 및 WHBC : On Demand

Pressure Boosting Systems



Wilo-HiBoost Series

Wilo-HiBoost Series 외형치수 및 전기사양

외형치수 및 모터의 전기사양 _ Wilo-HiBoost Helix V22(4펌프)

Wilo-HiBoost	L	A	B	C	D	E		W		H		보호 등급 : IP55 절연 등급 : F		
						WHBU	WHBM	WHBU	WHBM	WHBU	WHBM	전류 정격(A)		
												동력 P ₂ (kW)	220V, 3Φ	380V, 3Φ
Helix V2202/2	1360	1232	952	445	200	600	1000	400	400	1550	1700	3.7	13.2	7.6
Helix V2202	1450	1232	952	445	200	600	1000	400	400	1550	1700	5.5	19.9	11.5
Helix V2203/3	1450	1232	952	445	200	600	1000	400	400	1550	1700	5.5	19.9	11.5
Helix V2203	1450	1232	952	445	200	600	1000	400	400	1550	1700	7.5	-	14.6
Helix V2204/3	1450	1232	952	445	200	600	1000	400	400	1550	1700	7.5	-	14.6
Helix V2205/2	1600	1245	952	445	200	700	1200	400	400	1900	1750	11	-	20.4
Helix V2205/1	1600	1245	952	445	200	700	1200	400	400	1900	1750	11	-	20.4
Helix V2206	1600	1245	952	445	200	600	1200	400	400	2100	1750	15	-	27.8
Helix V2207/2	1600	1245	952	445	200	600	1200	400	400	2100	1750	15	-	27.8
Helix V2208	1600	1285	982	650	260	900	1200	400	400	2100	1750	18.5	-	34
Helix V2209	1900	1285	982	650	260	900	1200	400	400	2100	1750	22	-	40
Helix V2210/3	1900	1285	982	650	260	900	1200	400	400	2100	1750	22	-	40
Helix V2210	1900	1285	982	650	260	900	1200	400	400	2100	1750	22	-	40
Helix V2211	2200	1285	982	650	260	*	*	*	*	*	*	30	-	55.1

외형치수 및 모터의 전기사양 _ Wilo-HiBoost Helix V22(5펌프)

Wilo-HiBoost	L	A	B	C	D	E		W		H		보호 등급 : IP55 절연 등급 : F		
						WHBU	WHBM	WHBU	WHBM	WHBU	WHBM	전류 정격(A)		
												동력 P ₂ (kW)	220V, 3Φ	380V, 3Φ
Helix V2202/2	1680	1282	952	650	260	600	1000	400	400	2000	1700	3.7	13.2	7.6
Helix V2202	1800	1282	952	650	260	600	1000	400	400	2000	1700	5.5	19.9	11.5
Helix V2203/3	1800	1282	952	650	260	600	1000	400	400	2000	1700	5.5	19.9	11.5
Helix V2203	1800	1282	952	650	260	600	1000	400	400	2000	1700	7.5	-	14.6
Helix V2204/3	1800	1282	952	650	260	600	1000	400	400	2000	1700	7.5	-	14.6
Helix V2205/2	2000	1292	952	650	260	800	1200	400	400	1900	1750	11	-	20.4
Helix V2205/1	2000	1292	952	650	260	800	1200	400	400	1900	1750	11	-	20.4
Helix V2206	2000	1292	952	650	260	900	1200	400	400	2100	1750	15	-	27.8
Helix V2207/2	2000	1292	952	650	260	900	1200	400	400	2100	1750	15	-	27.8
Helix V2208	2000	1332	982	650	260	1300	1200	400	400	2100	1750	18.5	-	34
Helix V2209	2400	1332	982	650	260	1300	1200	400	400	2100	1750	22	-	40
Helix V2210/3	2400	1332	982	650	260	1300	1200	400	400	2100	1750	22	-	40
Helix V2210	2400	1332	982	650	260	1300	1200	400	400	2100	1750	22	-	40
Helix V2211	2800	1332	982	650	260	*	*	*	*	*	*	30	-	55.1

※ *값, 7~8펌프 및 WHBC : On Demand

Pressure Boosting Systems

Wilo-HiBoost Series

Wilo-HiBoost Series

외형치수 및 전기사양

외형치수 및 모터의 전기사양 _ Wilo-HiBoost Helix V22(6펌프)

Wilo-HiBoost	L	A	B	C	D	E		W		H		보호 등급: IP55 절연 등급: F		
						WHBU	WHBM	WHBU	WHBM	WHBU	WHBM	동력 P ₂ (kW)	전류 정격(A)	
													220V, 3Φ	380V, 3Φ
Helix V2202/2	2000	1282	952	650	260	600	1000	400	400	2000	1700	3.7	13.2	7.6
Helix V2202	2150	1282	952	650	260	600	1000	400	400	2000	1700	5.5	19.9	11.5
Helix V2203/3	2150	1282	952	650	260	600	1000	400	400	2000	1700	5.5	19.9	11.5
Helix V2203	2150	1282	952	650	260	600	1000	400	400	2000	1700	7.5	-	14.6
Helix V2204/3	2150	1282	952	650	260	600	1000	400	400	2000	1700	7.5	-	14.6
Helix V2205/2	2400	1292	952	650	260	800	1200	400	400	1900	1750	11	-	20.4
Helix V2205/1	2400	1292	952	650	260	800	1200	400	400	1900	1750	11	-	20.4
Helix V2206	2400	1292	952	650	260	1300	1200	400	400	2100	1750	15	-	27.8
Helix V2207/2	2400	1292	952	650	260	1300	1200	400	400	2100	1750	15	-	27.8
Helix V2208	2400	1332	982	650	260	1300	1200	400	400	2100	1750	18.5	-	34
Helix V2209	2900	1332	982	650	260	1300	1200	400	400	2100	1750	22	-	40
Helix V2210/3	2900	1332	982	650	260	1300	1200	400	400	2100	1750	22	-	40
Helix V2210	2900	1332	982	650	260	1300	1200	400	400	2100	1750	22	-	40
Helix V2211	3400	1332	982	650	260	*	*	*	*	*	*	30	-	55.1

외형치수 및 모터의 전기사양 _ Wilo-HiBoost Helix V36(2펌프)

Wilo-HiBoost	L	A	B	C	D	E		W		H		보호 등급: IP55 절연 등급: F		
						WHBU	WHBM	WHBU	WHBM	WHBU	WHBM	동력 P ₂ (kW)	전류 정격(A)	
													220V, 3Φ	380V, 3Φ
Helix V3602/2	1000	1355	1075	515	215	600	600	400	400	1550	1700	7.5	-	14.6
Helix V3602/1	1000	1355	1075	515	215	600	700	400	400	1550	1900	9	-	17
Helix V3602	1000	1355	1075	515	215	600	700	400	400	1550	1900	11	-	20.4
Helix V3603/2	1000	1355	1075	515	215	600	700	400	400	2100	1900	15	-	27.8
Helix V3603	1000	1367.5	1075	515	215	600	700	400	400	2100	1900	15	-	27.8
Helix V3604/2	1000	1367.5	1075	515	215	600	700	400	400	2100	1900	18.5	-	34
Helix V3604	1000	1367.5	1075	515	215	600	700	400	400	2100	1900	22	-	40
Helix V3605/2	1000	1367.5	1075	515	215	600	700	400	400	2100	1900	22	-	40
Helix V3605	1100	1367.5	1075	700	300	*	*	*	*	*	*	30	-	55.1
Helix V3606/2	1100	1377.5	1075	700	300	*	*	*	*	*	*	30	-	55.1
Helix V3606	1100	1377.5	1075	700	300	*	*	*	*	*	*	37	-	67.2
Helix V3607/2	1100	1377.5	1075	700	300	*	*	*	*	*	*	37	-	67.2
Helix V3607/1	1100	1377.5	1075	700	300	*	*	*	*	*	*	37	-	67.2
Helix V3607	1100	1377.5	1075	700	300	*	*	*	*	*	*	37	-	67.2
Helix V3608/2	1100	1377.5	1075	700	300	*	*	*	*	*	*	37	-	67.2

※ *값, 7~8펌프 및 WHBC : On Demand

Pressure Boosting Systems



Wilo-HiBoost Series

Wilo-HiBoost Series 외형치수 및 전기사양

외형치수 및 모터의 전기사양 _ Wilo-HiBoost Helix V36(3핀프)

Wilo-HiBoost	L	A	B	C	D	E		W		H		보호 등급: IP55 절연 등급: F			
						WHBU	WHBM	WHBU	WHBM	WHBU	WHBM	동력 P ₂		전류 정격(A)	
												(kW)	220V, 3Φ	380V, 3Φ	
Helix V3602/2	1500	1355	1075	515	215	600	600	400	400	1550	1700	7.5	-	14.6	
Helix V3602/1	1500	1355	1075	515	215	700	700	400	400	1900	1900	9	-	17	
Helix V3602	1500	1355	1075	515	215	700	700	400	400	1900	1900	11	-	20.4	
Helix V3603/2	1500	1355	1075	515	215	600	700	400	400	2100	1900	15	-	27.8	
Helix V3603	1500	1367.5	1075	515	215	600	700	400	400	2100	1900	15	-	27.8	
Helix V3604/2	1500	1367.5	1075	515	215	900	700	400	400	2100	1900	18.5	-	34	
Helix V3604	1500	1367.5	1075	515	215	900	700	400	400	2100	1900	22	-	40	
Helix V3605/2	1500	1367.5	1075	515	215	900	700	400	400	2100	1900	22	-	40	
Helix V3605	1700	1367.5	1075	700	300	*	*	*	*	*	*	30	-	55.1	
Helix V3606/2	1700	1377.5	1075	700	300	*	*	*	*	*	*	30	-	55.1	
Helix V3606	1700	1377.5	1075	700	300	*	*	*	*	*	*	37	-	67.2	
Helix V3607/2	1700	1377.5	1075	700	300	*	*	*	*	*	*	37	-	67.2	
Helix V3607/1	1700	1377.5	1075	700	300	*	*	*	*	*	*	37	-	67.2	
Helix V3607	1700	1377.5	1075	700	300	*	*	*	*	*	*	37	-	67.2	
Helix V3608/2	1700	1377.5	1075	700	300	*	*	*	*	*	*	37	-	67.2	

외형치수 및 모터의 전기사양 _ Wilo-HiBoost Helix V36(4핀프)

Wilo-HiBoost	L	A	B	C	D	E		W		H		보호 등급: IP55 절연 등급: F			
						WHBU	WHBM	WHBU	WHBM	WHBU	WHBM	동력 P ₂		전류 정격(A)	
												(kW)	220V, 3Φ	380V, 3Φ	
Helix V3602/2	2000	1405	1075	515	215	600	1000	400	400	1550	1700	7.5	-	14.6	
Helix V3602/1	2000	1405	1075	515	215	700	1200	400	400	1900	1750	9	-	17	
Helix V3602	2000	1405	1075	515	215	700	1200	400	400	1900	1750	11	-	20.4	
Helix V3603/2	2000	1405	1075	515	215	600	1200	400	400	2100	1750	15	-	27.8	
Helix V3603	2000	1415	1075	515	215	600	1200	400	400	2100	1750	15	-	27.8	
Helix V3604/2	2000	1415	1075	515	215	900	1200	400	400	2100	1750	18.5	-	34	
Helix V3604	2000	1415	1075	515	215	900	1200	400	400	2100	1750	22	-	40	
Helix V3605/2	2000	1415	1075	515	215	900	1200	400	400	2100	1750	22	-	40	
Helix V3605	2300	1415	1075	700	300	*	*	*	*	*	*	30	-	55.1	
Helix V3606/2	2300	1425	1075	700	300	*	*	*	*	*	*	30	-	55.1	
Helix V3606	2300	1425	1075	700	300	*	*	*	*	*	*	37	-	67.2	
Helix V3607/2	2300	1425	1075	700	300	*	*	*	*	*	*	37	-	67.2	
Helix V3607/1	2300	1425	1075	700	300	*	*	*	*	*	*	37	-	67.2	
Helix V3607	2300	1425	1075	700	300	*	*	*	*	*	*	37	-	67.2	
Helix V3608/2	2300	1425	1075	700	300	*	*	*	*	*	*	37	-	67.2	

※ *값, 7~8핀프 및 WHBC : On Demand

Pressure Boosting Systems

Wilo-HiBoost Series

Wilo-HiBoost Series

외형치수 및 전기사양

외형치수 및 모터의 전기사양 _ Wilo-HiBoost Helix V36(5펌프)

Wilo-HiBoost	L	A	B	C	D	E		W		H		보호 등급: IP55 절연 등급: F		
						WHBU	WHBM	WHBU	WHBM	WHBU	WHBM	동력 P ₂	전류 정격(A)	
												(kW)	220V, 3Φ	380V, 3Φ
Helix V3602/2	2500	1405	1075	700	300	600	1000	400	400	2000	1700	7.5	-	14.6
Helix V3602/1	2500	1405	1075	700	300	800	1200	400	400	1900	1750	9	-	17
Helix V3602	2500	1405	1075	700	300	800	1200	400	400	1900	1750	11	-	20.4
Helix V3603/2	2500	1405	1075	700	300	900	1200	400	400	2100	1750	15	-	27.8
Helix V3603	2500	1415	1075	700	300	900	1200	400	400	2100	1750	15	-	27.8
Helix V3604/2	2500	1415	1075	700	300	1300	1200	400	400	2100	1750	18.5	-	34
Helix V3604	2500	1415	1075	700	300	1300	1200	400	400	2100	1750	22	-	40
Helix V3605/2	2500	1415	1075	700	300	1300	1200	400	400	2100	1750	22	-	40
Helix V3605	2900	1415	1075	700	300	*	*	*	*	*	*	30	-	55.1
Helix V3606/2	2900	1425	1075	700	300	*	*	*	*	*	*	30	-	55.1
Helix V3606	2900	1425	1075	700	300	*	*	*	*	*	*	37	-	67.2
Helix V3607/2	2900	1425	1075	700	300	*	*	*	*	*	*	37	-	67.2
Helix V3607/1	2900	1425	1075	700	300	*	*	*	*	*	*	37	-	67.2
Helix V3607	2900	1425	1075	700	300	*	*	*	*	*	*	37	-	67.2
Helix V3608/2	2900	1425	1075	700	300	*	*	*	*	*	*	37	-	67.2

외형치수 및 모터의 전기사양 _ Wilo-HiBoost Helix V36(6펌프)

Wilo-HiBoost	L	A	B	C	D	E		W		H		보호 등급: IP55 절연 등급: F		
						WHBU	WHBM	WHBU	WHBM	WHBU	WHBM	동력 P ₂	전류 정격(A)	
												(kW)	220V, 3Φ	380V, 3Φ
Helix V3602/2	3000	1405	1075	700	300	600	1000	400	400	2000	1700	7.5	-	14.6
Helix V3602/1	3000	1405	1075	700	300	800	1200	400	400	1900	1750	9	-	17
Helix V3602	3000	1405	1075	700	300	800	1200	400	400	1900	1750	11	-	20.4
Helix V3603/2	3000	1405	1075	700	300	1300	1200	400	400	2100	1750	15	-	27.8
Helix V3603	3000	1415	1075	700	300	1300	1200	400	400	2100	1750	15	-	27.8
Helix V3604/2	3000	1415	1075	700	300	1300	1200	400	400	2100	1750	18.5	-	34
Helix V3604	3000	1415	1075	700	300	1300	1200	400	400	2100	1750	22	-	40
Helix V3605/2	3000	1415	1075	700	300	1300	1200	400	400	2100	1750	22	-	40
Helix V3605	3500	1415	1075	700	300	*	*	*	*	*	*	30	-	55.1
Helix V3606/2	3500	1425	1075	700	300	*	*	*	*	*	*	30	-	55.1
Helix V3606	3500	1425	1075	700	300	*	*	*	*	*	*	37	-	67.2
Helix V3607/2	3500	1425	1075	700	300	*	*	*	*	*	*	37	-	67.2
Helix V3607/1	3500	1425	1075	700	300	*	*	*	*	*	*	37	-	67.2
Helix V3607	3500	1425	1075	700	300	*	*	*	*	*	*	37	-	67.2
Helix V3608/2	3500	1425	1075	700	300	*	*	*	*	*	*	37	-	67.2

※ *값, 7~8펌프 및 WHBC : On Demand

Pressure Boosting Systems



Wilo-HiBoost Series

Wilo-HiBoost Series 외형치수 및 전기사양

외형치수 및 모터의 전기사양_ Wilo-HiBoost Helix V52(2펌프)

Wilo-HiBoost	L	A	B	C	D	E		W		H		보호 등급: IP55 절연 등급: F		
						WHBU	WHBM	WHBU	WHBM	WHBU	WHBM	동력 P ₂	전류 정격(A)	
												(kW)	220V, 3Φ	380V, 3Φ
Helix V5202/1	1000	1504	1224	515	250	600	700	400	400	1550	1900	11	-	20.4
Helix V5202	1000	1504	1224	515	250	600	700	400	400	2100	1900	15	-	27.8
Helix V5203/2	1000	1504	1224	515	250	600	700	400	400	2100	1900	18.5	-	34
Helix V5203	1000	1516.5	1224	515	250	600	700	400	400	2100	1900	22	-	40
Helix V5204/2	1000	1516.5	1224	515	250	600	700	400	400	2100	1900	22	-	40
Helix V5204	1100	1516.5	1224	800	335	*	*	*	*	*	*	30	-	55.1
Helix V5205/2	1100	1516.5	1224	800	335	*	*	*	*	*	*	30	-	55.1
Helix V5205	1100	1526.5	1224	800	335	*	*	*	*	*	*	37	-	67.2
Helix V5206/2	1100	1526.5	1224	800	335	*	*	*	*	*	*	37	-	67.2
Helix V5206	1100	1526.5	1224	800	335	*	*	*	*	*	*	45	-	83
Helix V5207/2	1100	1526.5	1224	800	335	*	*	*	*	*	*	45	-	83
Helix V5207	1100	1526.5	1224	800	335	*	*	*	*	*	*	45	-	83

외형치수 및 모터의 전기사양_ Wilo-HiBoost Helix V52(3펌프)

Wilo-HiBoost	L	A	B	C	D	E		W		H		보호 등급: IP55 절연 등급: F		
						WHBU	WHBM	WHBU	WHBM	WHBU	WHBM	동력 P ₂	전류 정격(A)	
												(kW)	220V, 3Φ	380V, 3Φ
Helix V5202/1	1500	1554	1224	515	250	700	700	400	400	1900	1900	11	-	20.4
Helix V5202	1500	1554	1224	515	250	600	700	400	400	2100	1900	15	-	27.8
Helix V5203/2	1500	1554	1224	515	250	600	700	400	400	2100	1900	18.5	-	34
Helix V5203	1500	1564	1224	515	250	600	700	400	400	2100	1900	22	-	40
Helix V5204/2	1500	1564	1224	515	250	600	700	400	400	2100	1900	22	-	40
Helix V5204	1700	1564	1224	800	335	*	*	*	*	*	*	30	-	55.1
Helix V5205/2	1700	1564	1224	800	335	*	*	*	*	*	*	30	-	55.1
Helix V5205	1700	1574	1224	800	335	*	*	*	*	*	*	37	-	67.2
Helix V5206/2	1700	1574	1224	800	335	*	*	*	*	*	*	37	-	67.2
Helix V5206	1700	1574	1224	800	335	*	*	*	*	*	*	45	-	83
Helix V5207/2	1700	1574	1224	800	335	*	*	*	*	*	*	45	-	83
Helix V5207	1700	1574	1224	800	335	*	*	*	*	*	*	45	-	83

외형치수 및 모터의 전기사양_ Wilo-HiBoost Helix V52(4펌프)

Wilo-HiBoost	L	A	B	C	D	E		W		H		보호 등급: IP55 절연 등급: F		
						WHBU	WHBM	WHBU	WHBM	WHBU	WHBM	동력 P ₂	전류 정격(A)	
												(kW)	220V, 3Φ	380V, 3Φ
Helix V5202/1	2000	1624	1224	515	250	700	1200	400	400	1900	1750	11	-	20.4
Helix V5202	2000	1624	1224	515	250	600	1200	400	400	2100	1750	15	-	27.8
Helix V5203/2	2000	1624	1224	515	250	900	1200	400	400	2100	1750	18.5	-	34
Helix V5203	2000	1639	1224	515	250	900	1200	400	400	2100	1750	22	-	40
Helix V5204/2	2000	1639	1224	515	250	900	1200	400	400	2100	1750	22	-	40
Helix V5204	2300	1639	1224	800	335	*	*	*	*	*	*	30	-	55.1
Helix V5205/2	2300	1639	1224	800	335	*	*	*	*	*	*	30	-	55.1
Helix V5205	2300	1649	1224	800	335	*	*	*	*	*	*	37	-	67.2
Helix V5206/2	2300	1649	1224	800	335	*	*	*	*	*	*	37	-	67.2
Helix V5206	2300	1649	1224	800	335	*	*	*	*	*	*	45	-	83
Helix V5207/2	2300	1649	1224	800	335	*	*	*	*	*	*	45	-	83
Helix V5207	2300	1649	1224	800	335	*	*	*	*	*	*	45	-	83

※ *값, 7~8펌프 및 WHBC : On Demand

Pressure Boosting Systems

Wilo-HiBoost Series

Wilo-HiBoost Series

외형치수 및 전기사양

외형치수 및 모터의 전기사양_Wilo-HiBoost Helix V52(5펌프)

Wilo-HiBoost	L	A	B	C	D	E		W		H		보호 등급: IP55 절연 등급: F		
						WHBU	WHBM	WHBU	WHBM	WHBU	WHBM	동력 P ₂	전류 정격(A)	
												(kW)	220V, 3Φ	380V, 3Φ
Helix V5202/1	2500	1624	1224	800	335	800	1200	400	400	1900	1750	11	-	20.4
Helix V5202	2500	1624	1224	800	335	900	1200	400	400	2100	1750	15	-	27.8
Helix V5203/2	2500	1624	1224	800	335	1300	1200	400	400	2100	1750	18.5	-	34
Helix V5203	2500	1639	1224	800	335	1300	1200	400	400	2100	1750	22	-	40
Helix V5204/2	2500	1639	1224	800	335	1300	1200	400	400	2100	1750	22	-	40
Helix V5204	2900	1639	1224	800	335	*	*	*	*	*	*	30	-	55.1
Helix V5205/2	2900	1639	1224	800	335	*	*	*	*	*	*	30	-	55.1
Helix V5205	2900	1649	1224	800	335	*	*	*	*	*	*	37	-	67.2
Helix V5206/2	2900	1649	1224	800	335	*	*	*	*	*	*	37	-	67.2
Helix V5206	2900	1649	1224	800	335	*	*	*	*	*	*	45	-	83
Helix V5207/2	2900	1649	1224	800	335	*	*	*	*	*	*	45	-	83
Helix V5207	2900	1649	1224	800	335	*	*	*	*	*	*	45	-	83

외형치수 및 모터의 전기사양_Wilo-HiBoost Helix V52(6펌프)

Wilo-HiBoost	L	A	B	C	D	E		W		H		보호 등급: IP55 절연 등급: F		
						WHBU	WHBM	WHBU	WHBM	WHBU	WHBM	동력 P ₂	전류 정격(A)	
												(kW)	220V, 3Φ	380V, 3Φ
Helix V5202/1	3000	1624	1224	800	360	800	1200	400	400	1900	1750	11	-	20.4
Helix V5202	3000	1624	1224	800	360	1300	1200	400	400	2100	1750	15	-	27.8
Helix V5203/2	3000	1624	1224	800	360	1300	1200	400	400	2100	1750	18.5	-	34
Helix V5203	3000	1639	1224	800	360	1300	1200	400	400	2100	1750	22	-	40
Helix V5204/2	3000	1639	1224	800	360	1300	1200	400	400	2100	1750	22	-	40
Helix V5204	3500	1639	1224	800	360	*	*	*	*	*	*	30	-	55.1
Helix V5205/2	3500	1639	1224	800	360	*	*	*	*	*	*	30	-	55.1
Helix V5205	3500	1649	1224	800	360	*	*	*	*	*	*	37	-	67.2
Helix V5206/2	3500	1649	1224	800	360	*	*	*	*	*	*	37	-	67.2
Helix V5206	3500	1649	1224	800	360	*	*	*	*	*	*	45	-	83
Helix V5207/2	3500	1649	1224	800	360	*	*	*	*	*	*	45	-	83
Helix V5207	3500	1649	1224	800	360	*	*	*	*	*	*	45	-	83

외형치수 및 모터의 전기사양_Wilo-HiBoost MVI 2(2펌프)

Wilo-HiBoost	L	A	B	C	D	E		W		H		보호 등급: IP55 절연 등급: F		
						WHBU	WHBM	WHBU	WHBM	WHBU	WHBM	동력 P ₂	전류 정격(A)	
												(kW)	220V, 3Φ	380V, 3Φ
MVI202	700	854	699	445	185	600	600	400	400	1550	1700	0.55	2.8	1.6
MVI203	700	854	699	445	185	600	600	400	400	1550	1700	0.75	3.1	1.9
MVI204	700	854	699	445	185	600	600	400	400	1550	1700	1.1	4.5	2.6
MVI205	700	854	699	445	185	600	600	400	400	1550	1700	1.5	5.5	3.2
MVI206	700	854	699	445	185	600	600	400	400	1550	1700	1.85	6.6	3.8
MVI207	700	854	699	445	185	600	600	400	400	1550	1700	2.2	8	4.6
MVI208	700	854	699	445	185	600	600	400	400	1550	1700	2.2	8	4.6
MVI210	700	854	699	445	185	600	600	400	400	1550	1700	3.0	11	6.4
MVI212	700	859	699	445	185	600	600	400	400	1550	1700	3.7	13.2	7.6
MVI214	700	859	699	445	185	600	600	400	400	1550	1700	3.7	13.2	7.6

※ *값, 7~8펌프 및 WHBC : On Demand

Pressure Boosting Systems



Wilo-HiBoost Series

Wilo-HiBoost Series 외형치수 및 전기사양

외형치수 및 모터의 전기사양 _ Wilo-HiBoost MVI 2(3펌프)

Wilo-HiBoost	L	A	B	C	D	E		W		H		보호 등급: IP55 절연 등급: F			
												동력 P ₂		전류 정격(A)	
						WHBU	WHBM	WHBU	WHBM	WHBU	WHBM	(kW)	220V, 3Φ	380V, 3Φ	
MVI202	1000	854	699	445	185	600	600	400	400	1550	1700	0.55	2.8	1.6	
MVI203	1000	854	699	445	185	600	600	400	400	1550	1700	0.75	3.1	1.9	
MVI204	1000	854	699	445	185	600	600	400	400	1550	1700	1.1	4.5	2.6	
MVI205	1000	854	699	445	185	600	600	400	400	1550	1700	1.5	5.5	3.2	
MVI206	1000	854	699	445	185	600	600	400	400	1550	1700	1.85	6.6	3.8	
MVI207	1000	854	699	445	185	600	600	400	400	1550	1700	2.2	8	4.6	
MVI208	1000	854	699	445	185	600	600	400	400	1550	1700	2.2	8	4.6	
MVI210	1000	854	699	445	185	600	600	400	400	1550	1700	3.0	11	6.4	
MVI212	1000	859	699	445	185	600	600	400	400	1550	1700	3.7	13.2	7.6	
MVI214	1000	859	699	445	185	600	600	400	400	1550	1700	3.7	13.2	7.6	

외형치수 및 모터의 전기사양 _ Wilo-HiBoost MVI 2(4펌프)

Wilo-HiBoost	L	A	B	C	D	E		W		H		보호 등급: IP55 절연 등급: F			
												동력 P ₂		전류 정격(A)	
						WHBU	WHBM	WHBU	WHBM	WHBU	WHBM	(kW)	220V, 3Φ	380V, 3Φ	
MVI202	1300	889	714	445	185	600	1000	400	400	1550	1700	0.55	2.8	1.6	
MVI203	1300	889	714	445	185	600	1000	400	400	1550	1700	0.75	3.1	1.9	
MVI204	1300	889	714	445	185	600	1000	400	400	1550	1700	1.1	4.5	2.6	
MVI205	1300	889	714	445	185	600	1000	400	400	1550	1700	1.5	5.5	3.2	
MVI206	1300	889	714	445	185	600	1000	400	400	1550	1700	1.85	6.6	3.8	
MVI207	1300	889	714	445	185	600	1000	400	400	1550	1700	2.2	8	4.6	
MVI208	1300	889	714	445	185	600	1000	400	400	1550	1700	2.2	8	4.6	
MVI210	1300	889	714	445	185	600	1000	400	400	1550	1700	3.0	11	6.4	
MVI212	1300	902	714	445	185	600	1000	400	400	1550	1700	3.7	13.2	7.6	
MVI214	1300	902	714	445	185	600	1000	400	400	1550	1700	3.7	13.2	7.6	

외형치수 및 모터의 전기사양 _ Wilo-HiBoost MVI 2(5펌프)

Wilo-HiBoost	L	A	B	C	D	E		W		H		보호 등급: IP55 절연 등급: F			
												동력 P ₂		전류 정격(A)	
						WHBU	WHBM	WHBU	WHBM	WHBU	WHBM	(kW)	220V, 3Φ	380V, 3Φ	
MVI202	1600	889	714	445	185	600	1000	400	400	2000	1700	0.55	2.8	1.6	
MVI203	1600	889	714	445	185	600	1000	400	400	2000	1700	0.75	3.1	1.9	
MVI204	1600	889	714	445	185	600	1000	400	400	2000	1700	1.1	4.5	2.6	
MVI205	1600	889	714	445	185	600	1000	400	400	2000	1700	1.5	5.5	3.2	
MVI206	1600	889	714	445	185	600	1000	400	400	2000	1700	1.85	6.6	3.8	
MVI207	1600	889	714	445	185	600	1000	400	400	2000	1700	2.2	8	4.6	
MVI208	1600	889	714	445	185	600	1000	400	400	2000	1700	2.2	8	4.6	
MVI210	1600	889	714	445	185	600	1000	400	400	2000	1700	3.0	11	6.4	
MVI212	1600	902	714	445	185	600	1000	400	400	2000	1700	3.7	13.2	7.6	
MVI214	1600	902	714	445	185	600	1000	400	400	2000	1700	3.7	13.2	7.6	

※ *값, 7~8펌프 및 WHBC : On Demand

Pressure Boosting Systems

Wilco-HiBoost Series

Wilco-HiBoost Series

외형치수 및 전기사양

외형치수 및 모터의 전기사양 _ Wilco-HiBoost MVI 2(6펌프)

Wilco-HiBoost	L	A	B	C	D	E		W		H		보호 등급 : IP55 절연 등급 : F		
						WHBU	WHBM	WHBU	WHBM	WHBU	WHBM	전류 정격(A)		
												동력 P ₂ (kW)	220V, 3Φ	380V, 3Φ
MVI202	1900	889	714	445	185	600	1000	400	400	2000	1700	0.55	2.8	1.6
MVI203	1900	889	714	445	185	600	1000	400	400	2000	1700	0.75	3.1	1.9
MVI204	1900	889	714	445	185	600	1000	400	400	2000	1700	1.1	4.5	2.6
MVI205	1900	889	714	445	185	600	1000	400	400	2000	1700	1.5	5.5	3.2
MVI206	1900	889	714	445	185	600	1000	400	400	2000	1700	1.85	6.6	3.8
MVI207	1900	889	714	445	185	600	1000	400	400	2000	1700	2.2	8	4.6
MVI208	1900	889	714	445	185	600	1000	400	400	2000	1700	2.2	8	4.6
MVI210	1900	889	714	445	185	600	1000	400	400	2000	1700	3.0	11	6.4
MVI212	1900	902	714	445	185	600	1000	400	400	2000	1700	3.7	13.2	7.6
MVI214	1900	902	714	445	185	600	1000	400	400	2000	1700	3.7	13.2	7.6

외형치수 및 모터의 전기사양 _ Wilco-HiBoost MVI 4(2펌프)

Wilco-HiBoost	L	A	B	C	D	E		W		H		보호 등급 : IP55 절연 등급 : F		
						WHBU	WHBM	WHBU	WHBM	WHBU	WHBM	전류 정격(A)		
												동력 P ₂ (kW)	220V, 3Φ	380V, 3Φ
MVI402	700	880	725	445	185	600	600	400	400	1550	1700	0.75	3.1	1.9
MVI403	700	880	725	445	185	600	600	400	400	1550	1700	1.1	4.5	2.6
MVI404	700	880	725	445	185	600	600	400	400	1550	1700	1.5	5.5	3.2
MVI405	700	880	725	445	185	600	600	400	400	1550	1700	1.85	6.6	3.8
MVI406	700	880	725	445	185	600	600	400	400	1550	1700	2.2	8	4.6
MVI407	700	880	725	445	185	600	600	400	400	1550	1700	3.0	11	6.4
MVI408	700	880	725	445	185	600	600	400	400	1550	1700	3.0	11	6.4
MVI410	700	880	725	445	185	600	600	400	400	1550	1700	3.7	13.2	7.6
MVI412	750	880	725	445	185	600	600	400	400	1550	1700	5.5	19.9	11.5
MVI414	750	885	725	445	185	600	600	400	400	1550	1700	5.5	19.9	11.5

외형치수 및 모터의 전기사양 _ Wilco-HiBoost MVI 4(3펌프)

Wilco-HiBoost	L	A	B	C	D	E		W		H		보호 등급 : IP55 절연 등급 : F		
						WHBU	WHBM	WHBU	WHBM	WHBU	WHBM	전류 정격(A)		
												동력 P ₂ (kW)	220V, 3Φ	380V, 3Φ
MVI402	1000	915	740	445	185	600	600	400	400	1550	1700	0.75	3.1	1.9
MVI403	1000	915	740	445	185	600	600	400	400	1550	1700	1.1	4.5	2.6
MVI404	1000	915	740	445	185	600	600	400	400	1550	1700	1.5	5.5	3.2
MVI405	1000	915	740	445	185	600	600	400	400	1550	1700	1.85	6.6	3.8
MVI406	1000	915	740	445	185	600	600	400	400	1550	1700	2.2	8	4.6
MVI407	1000	915	740	445	185	600	600	400	400	1550	1700	3.0	11	6.4
MVI408	1000	915	740	445	185	600	600	400	400	1550	1700	3.0	11	6.4
MVI410	1000	915	740	445	185	600	600	400	400	1550	1700	3.7	13.2	7.6
MVI412	1100	915	740	445	185	600	600	400	400	1550	1700	5.5	19.9	11.5
MVI414	1100	928	740	445	185	600	600	400	400	1550	1700	5.5	19.9	11.5

※ *값, 7-8펌프 및 WHBC : On Demand

Pressure Boosting Systems



Wilo-HiBoost Series

Wilo-HiBoost Series 외형치수 및 전기사양

외형치수 및 모터의 전기사양_Wilo-HiBoost MVI 4(4펌프)

Wilo-HiBoost	L	A	B	C	D	E		W		H		보호 등급: IP55 절연 등급: F		
						WHBU	WHBM	WHBU	WHBM	WHBU	WHBM	동력 P ₂ (kW)	전류 정격(A)	
													220V, 3Φ	380V, 3Φ
MVI402	1300	938	753	445	185	600	1000	400	400	1550	1700	0.75	3.1	1.9
MVI403	1300	938	753	445	185	600	1000	400	400	1550	1700	1.1	4.5	2.6
MVI404	1300	938	753	445	185	600	1000	400	400	1550	1700	1.5	5.5	3.2
MVI405	1300	938	753	445	185	600	1000	400	400	1550	1700	1.85	6.6	3.8
MVI406	1300	938	753	445	185	600	1000	400	400	1550	1700	2.2	8	4.6
MVI407	1300	946	753	445	185	600	1000	400	400	1550	1700	3.0	11	6.4
MVI408	1300	946	753	445	185	600	1000	400	400	1550	1700	3.0	11	6.4
MVI410	1300	946	753	445	185	600	1000	400	400	1550	1700	3.7	13.2	7.6
MVI412	1450	946	753	445	185	600	1000	400	400	1550	1700	5.5	19.9	11.5
MVI414	1450	951	753	445	185	600	1000	400	400	1550	1700	5.5	19.9	11.5

외형치수 및 모터의 전기사양_Wilo-HiBoost MVI 4(5펌프)

Wilo-HiBoost	L	A	B	C	D	E		W		H		보호 등급: IP55 절연 등급: F		
						WHBU	WHBM	WHBU	WHBM	WHBU	WHBM	동력 P ₂ (kW)	전류 정격(A)	
													220V, 3Φ	380V, 3Φ
MVI402	1600	988	778	445	185	600	1000	400	400	2000	1700	0.75	3.1	1.9
MVI403	1600	988	778	445	185	600	1000	400	400	2000	1700	1.1	4.5	2.6
MVI404	1600	988	778	445	185	600	1000	400	400	2000	1700	1.5	5.5	3.2
MVI405	1600	988	778	445	185	600	1000	400	400	2000	1700	1.85	6.6	3.8
MVI406	1600	988	778	445	185	600	1000	400	400	2000	1700	2.2	8	4.6
MVI407	1600	996	778	445	185	600	1000	400	400	2000	1700	3.0	11	6.4
MVI408	1600	996	778	445	185	600	1000	400	400	2000	1700	3.0	11	6.4
MVI410	1600	996	778	445	185	600	1000	400	400	2000	1700	3.7	13.2	7.6
MVI412	1800	996	778	445	185	600	1000	400	400	2000	1700	5.5	19.9	11.5
MVI414	1800	1003	778	445	185	600	1000	400	400	2000	1700	5.5	19.9	11.5

외형치수 및 모터의 전기사양_Wilo-HiBoost MVI 4(6펌프)

Wilo-HiBoost	L	A	B	C	D	E		W		H		보호 등급: IP55 절연 등급: F		
						WHBU	WHBM	WHBU	WHBM	WHBU	WHBM	동력 P ₂ (kW)	전류 정격(A)	
													220V, 3Φ	380V, 3Φ
MVI402	1900	988	778	445	185	600	1000	400	400	2000	1700	0.75	3.1	1.9
MVI403	1900	988	778	445	185	600	1000	400	400	2000	1700	1.1	4.5	2.6
MVI404	1900	988	778	445	185	600	1000	400	400	2000	1700	1.5	5.5	3.2
MVI405	1900	988	778	445	185	600	1000	400	400	2000	1700	1.85	6.6	3.8
MVI406	1900	988	778	445	185	600	1000	400	400	2000	1700	2.2	8	4.6
MVI407	1900	996	778	445	185	600	1000	400	400	2000	1700	3.0	11	6.4
MVI408	1900	996	778	445	185	600	1000	400	400	2000	1700	3.0	11	6.4
MVI410	1900	996	778	445	185	600	1000	400	400	2000	1700	3.7	13.2	7.6
MVI412	2150	996	778	445	185	600	1000	400	400	2000	1700	5.5	19.9	11.5
MVI414	2150	1003	778	445	185	600	1000	400	400	2000	1700	5.5	19.9	11.5

※ *값, 7~8펌프 및 WHBC : On Demand

Pressure Boosting Systems

Wilco-HiBoost Series

Wilco-HiBoost Series

외형치수 및 전기사양

외형치수 및 모터의 전기사양 _ Wilco-HiBoost MVI 8(2펌프)

Wilco-HiBoost	L	A	B	C	D	E		W		H		보호 등급 : IP55 절연 등급 : F			
						WHBU	WHBM	WHBU	WHBM	WHBU	WHBM	동력 P ₂		전류 정격(A)	
												(kW)	220V, 3Φ	380V, 3Φ	
MVI802	700	995	810	445	190	600	600	400	400	1550	1700	1.5	5.5	3.2	
MVI803	700	995	810	445	190	600	600	400	400	1550	1700	2.2	8	4.6	
MVI804	700	995	810	445	190	600	600	400	400	1550	1700	3.0	11	6.4	
MVI805	700	995	810	445	190	600	600	400	400	1550	1700	3.7	13.2	7.6	
MVI806	700	995	810	445	190	600	600	400	400	1550	1700	4.0	13.9	8	
MVI807	750	1003	810	445	190	600	600	400	400	1550	1700	5.5	19.9	11.5	
MVI808	750	1003	810	445	190	600	600	400	400	1550	1700	5.5	19.9	11.5	
MVI810	750	1003	810	445	190	600	600	400	400	1550	1700	7.5	-	14.6	
MVI811	750	1003	810	445	190	600	600	400	400	1550	1700	7.5	-	14.6	

외형치수 및 모터의 전기사양 _ Wilco-HiBoost MVI 8(3펌프)

Wilco-HiBoost	L	A	B	C	D	E		W		H		보호 등급 : IP55 절연 등급 : F			
						WHBU	WHBM	WHBU	WHBM	WHBU	WHBM	동력 P ₂		전류 정격(A)	
												(kW)	220V, 3Φ	380V, 3Φ	
MVI802	1000	995	810	445	190	600	600	400	400	1550	1700	1.5	5.5	3.2	
MVI803	1000	995	810	445	190	600	600	400	400	1550	1700	2.2	8	4.6	
MVI804	1000	995	810	445	190	600	600	400	400	1550	1700	3.0	11	6.4	
MVI805	1000	995	810	445	190	600	600	400	400	1550	1700	3.7	13.2	7.6	
MVI806	1000	995	810	445	190	600	600	400	400	1550	1700	4.0	13.9	8	
MVI807	1100	1003	810	445	190	600	600	400	400	1550	1700	5.5	19.9	11.5	
MVI808	1100	1003	810	445	190	600	600	400	400	1550	1700	5.5	19.9	11.5	
MVI810	1100	1003	810	445	190	600	600	400	400	1550	1700	7.5	-	14.6	
MVI811	1100	1003	810	445	190	600	600	400	400	1550	1700	7.5	-	14.6	

외형치수 및 모터의 전기사양 _ Wilco-HiBoost MVI 8(4펌프)

Wilco-HiBoost	L	A	B	C	D	E		W		H		보호 등급 : IP55 절연 등급 : F			
						WHBU	WHBM	WHBU	WHBM	WHBU	WHBM	동력 P ₂		전류 정격(A)	
												(kW)	220V, 3Φ	380V, 3Φ	
MVI802	1300	1020	810	445	190	600	1000	400	400	1550	1700	1.5	5.5	3.2	
MVI803	1300	1020	810	445	190	600	1000	400	400	1550	1700	2.2	8	4.6	
MVI804	1300	1020	810	445	190	600	1000	400	400	1550	1700	3.0	11	6.4	
MVI805	1300	1020	810	445	190	600	1000	400	400	1550	1700	3.7	13.2	7.6	
MVI806	1300	1020	810	445	190	600	1000	400	400	1550	1700	4.0	13.9	8	
MVI807	1450	1028	810	445	190	600	1000	400	400	1550	1700	5.5	19.9	11.5	
MVI808	1450	1028	810	445	190	600	1000	400	400	1550	1700	5.5	19.9	11.5	
MVI810	1450	1028	810	445	190	600	1000	400	400	1550	1700	7.5	-	14.6	
MVI811	1450	1028	810	445	190	600	1000	400	400	1550	1700	7.5	-	14.6	

※*값, 7-8펌프 및 WHBC : On Demand

Pressure Boosting Systems



Wilo-HiBoost Series

Wilo-HiBoost Series 외형치수 및 전기사양

외형치수 및 모터의 전기사양 _ Wilo-HiBoost MVI 8(5펌프)

Wilo-HiBoost	L	A	B	C	D	E		W		H		보호 등급: IP55 절연 등급: F		
						WHBU	WHBM	WHBU	WHBM	WHBU	WHBM	전류 정격(A)		
												동력 P ₂ (kW)	220V, 3Φ	380V, 3Φ
MVI802	1600	1020	810	445	190	600	1000	400	400	2000	1700	1.5	5.5	3.2
MVI803	1600	1020	810	445	190	600	1000	400	400	2000	1700	2.2	8	4.6
MVI804	1600	1020	810	445	190	600	1000	400	400	2000	1700	3.0	11	6.4
MVI805	1600	1020	810	445	190	600	1000	400	400	2000	1700	3.7	13.2	7.6
MVI806	1600	1020	810	445	190	600	1000	400	400	2000	1700	4.0	13.9	8
MVI807	1800	1028	810	445	190	600	1000	400	400	2000	1700	5.5	19.9	11.5
MVI808	1800	1028	810	445	190	600	1000	400	400	2000	1700	5.5	19.9	11.5
MVI810	1800	1028	810	445	190	600	1000	400	400	2000	1700	7.5	-	14.6
MVI811	1800	1028	810	445	190	600	1000	400	400	2000	1700	7.5	-	14.6

외형치수 및 모터의 전기사양 _ Wilo-HiBoost MVI 8(6펌프)

Wilo-HiBoost	L	A	B	C	D	E		W		H		보호 등급: IP55 절연 등급: F		
						WHBU	WHBM	WHBU	WHBM	WHBU	WHBM	전류 정격(A)		
												동력 P ₂ (kW)	220V, 3Φ	380V, 3Φ
MVI802	1900	1020	810	445	190	600	1000	400	400	2000	1700	1.5	5.5	3.2
MVI803	1900	1020	810	445	190	600	1000	400	400	2000	1700	2.2	8	4.6
MVI804	1900	1020	810	445	190	600	1000	400	400	2000	1700	3.0	11	6.4
MVI805	1900	1020	810	445	190	600	1000	400	400	2000	1700	3.7	13.2	7.6
MVI806	1900	1020	810	445	190	600	1000	400	400	2000	1700	4.0	13.9	8
MVI807	2150	1028	810	445	190	600	1000	400	400	2000	1700	5.5	19.9	11.5
MVI808	2150	1028	810	445	190	600	1000	400	400	2000	1700	5.5	19.9	11.5
MVI810	2150	1028	810	445	190	600	1000	400	400	2000	1700	7.5	-	14.6
MVI811	2150	1028	810	445	190	600	1000	400	400	2000	1700	7.5	-	14.6

외형치수 및 모터의 전기사양 _ Wilo-HiBoost MVI 90(2펌프)

Wilo-HiBoost	L	A	B	C	D	E		W		H		보호 등급: IP55 절연 등급: F		
						WHBU	WHBM	WHBU	WHBM	WHBU	WHBM	전류 정격(A)		
												동력 P ₂ (kW)	220V, 3Φ	380V, 3Φ
MVI9001/1	1100	1933	1603	1150	360	600	600	400	400	1550	1700	7.5	-	14.6
MVI9001	1100	1933	1603	1150	360	600	700	400	400	2100	1900	11	-	20.4
MVI9002/2	1100	1933	1603	1150	360	600	700	400	400	2100	1900	15	-	27.8
MVI9002/1	1100	1933	1603	1150	360	600	700	400	400	2100	1900	18.5	-	34
MVI9002	1100	1933	1603	1150	360	600	700	400	400	2100	1900	22	-	40
MVI9003/2	1100	1933	1603	1150	360	600	700	400	400	2100	1900	22	-	40
MVI9003/1	1100	1933	1603	1150	360	*	*	*	*	*	*	30	-	55.1
MVI9003	1100	1943	1603	1150	360	*	*	*	*	*	*	30	-	55.1
MVI9004/2	1100	1943	1603	1150	360	*	*	*	*	*	*	37	-	67.2
MVI9004/1	1100	1943	1603	1150	360	*	*	*	*	*	*	37	-	67.2
MVI9004	1100	1943	1603	1150	360	*	*	*	*	*	*	45	-	79.4
MVI9005/2	1100	1943	1603	1150	360	*	*	*	*	*	*	45	-	79.4
MVI9005/1	1100	1943	1603	1150	360	*	*	*	*	*	*	45	-	79.4
MVI9005	1100	1943	1603	1150	360	*	*	*	*	*	*	45	-	79.4

※*값, 7~8펌프 및 WHBC : On Demand

Pressure Boosting Systems

Wilo-HiBoost Series

Wilo-HiBoost Series

외형치수 및 전기사양

외형치수 및 모터의 전기사양 _ Wilo-HiBoost MVI 90(3 펌프)

Wilo-HiBoost	L	A	B	C	D	E		W		H		보호 등급 : IP55 절연 등급 : F		
						WHBU	WHBM	WHBU	WHBM	WHBU	WHBM	동력 P ₂ (kW)	전류 정격(A)	
													220V, 3Φ	380V, 3Φ
MVI9001/1	1700	2003	1603	1150	360	600	600	400	400	1550	1700	7.5	-	14.6
MVI9001	1700	2003	1603	1150	360	600	700	400	400	2100	1900	11	-	20.4
MVI9002/2	1700	2003	1603	1150	360	600	700	400	400	2100	1900	15	-	27.8
MVI9002/1	1700	2003	1603	1150	360	600	700	400	400	2100	1900	18.5	-	34
MVI9002	1700	2003	1603	1150	360	600	700	400	400	2100	1900	22	-	40
MVI9003/2	1700	2003	1603	1150	360	600	700	400	400	2100	1900	22	-	40
MVI9003/1	1700	2003	1603	1150	360	*	*	*	*	*	*	30	-	55.1
MVI9003	1700	2018	1603	1150	360	*	*	*	*	*	*	30	-	55.1
MVI9004/2	1700	2018	1603	1150	360	*	*	*	*	*	*	37	-	67.2
MVI9004/1	1700	2018	1603	1150	360	*	*	*	*	*	*	37	-	67.2
MVI9004	1700	2018	1603	1150	360	*	*	*	*	*	*	45	-	79.4
MVI9005/2	1700	2018	1603	1150	360	*	*	*	*	*	*	45	-	79.4
MVI9005/1	1700	2018	1603	1150	360	*	*	*	*	*	*	45	-	79.4
MVI9005	1700	2018	1603	1150	360	*	*	*	*	*	*	45	-	79.4

외형치수 및 모터의 전기사양 _ Wilo-HiBoost MVI 90(4 펌프)

Wilo-HiBoost	L	A	B	C	D	E		W		H		보호 등급 : IP55 절연 등급 : F		
						WHBU	WHBM	WHBU	WHBM	WHBU	WHBM	동력 P ₂ (kW)	전류 정격(A)	
													220V, 3Φ	380V, 3Φ
MVI9001/1	2300	2048	1603	1150	360	600	1000	400	400	1550	1700	7.5	-	14.6
MVI9001	2300	2048	1603	1150	360	600	1200	400	400	2100	1750	11	-	20.4
MVI9002/2	2300	2048	1603	1150	360	600	1200	400	400	2100	1750	15	-	27.8
MVI9002/1	2300	2048	1603	1150	360	900	1200	400	400	2100	1750	18.5	-	34
MVI9002	2300	2048	1603	1150	360	900	1200	400	400	2100	1750	22	-	40
MVI9003/2	2300	2048	1603	1150	360	900	1200	400	400	2100	1750	22	-	40
MVI9003/1	2300	2048	1603	1150	360	*	*	*	*	*	*	30	-	55.1
MVI9003	2300	2066	1603	1150	360	*	*	*	*	*	*	30	-	55.1
MVI9004/2	2300	2066	1603	1150	360	*	*	*	*	*	*	37	-	67.2
MVI9004/1	2300	2066	1603	1150	360	*	*	*	*	*	*	37	-	67.2
MVI9004	2300	2066	1603	1150	360	*	*	*	*	*	*	45	-	79.4
MVI9005/2	2300	2066	1603	1150	360	*	*	*	*	*	*	45	-	79.4
MVI9005/1	2300	2066	1603	1150	360	*	*	*	*	*	*	45	-	79.4
MVI9005	2300	2066	1603	1150	360	*	*	*	*	*	*	45	-	79.4

※*값, 7~8펌프 및 WHBC : On Demand

Pressure Boosting Systems



Wilo-HiBoost Series

Wilo-HiBoost Series 외형치수 및 전기사양

외형치수 및 모터의 전기사양 _ Wilo-HiBoost MVI 90(5펌프)

Wilo-HiBoost	L	A	B	C	D	E		W		H		보호 등급: IP55 절연 등급: F		
						WHBU	WHBM	WHBU	WHBM	WHBU	WHBM	동력 P ₂ (kW)	전류 정격(A)	
													220V, 3Φ	380V, 3Φ
MVI9001/1	2900	2048	1603	1150	360	600	1000	400	400	2000	1700	7.5	-	14.6
MVI9001	2900	2048	1603	1150	360	900	1200	400	400	2100	1750	11	-	20.4
MVI9002/2	2900	2048	1603	1150	360	900	1200	400	400	2100	1750	15	-	27.8
MVI9002/1	2900	2048	1603	1150	360	1300	1200	400	400	2100	1750	18.5	-	34
MVI9002	2900	2048	1603	1150	360	1300	1200	400	400	2100	1750	22	-	40
MVI9003/2	2900	2048	1603	1150	360	1300	1200	400	400	2100	1750	22	-	40
MVI9003/1	2900	2048	1603	1150	360	*	*	*	*	*	*	30	-	55.1
MVI9003	2900	2066	1603	1150	360	*	*	*	*	*	*	30	-	55.1
MVI9004/2	2900	2066	1603	1150	360	*	*	*	*	*	*	37	-	67.2
MVI9004/1	2900	2066	1603	1150	360	*	*	*	*	*	*	37	-	67.2
MVI9004	2900	2066	1603	1150	360	*	*	*	*	*	*	45	-	79.4
MVI9005/2	2900	2066	1603	1150	360	*	*	*	*	*	*	45	-	79.4
MVI9005/1	2900	2066	1603	1150	360	*	*	*	*	*	*	45	-	79.4
MVI9005	2900	2066	1603	1150	360	*	*	*	*	*	*	45	-	79.4

외형치수 및 모터의 전기사양 _ Wilo-HiBoost MVI 90(6펌프)

Wilo-HiBoost	L	A	B	C	D	E		W		H		보호 등급: IP55 절연 등급: F		
						WHBU	WHBU	WHBU	WHBU	WHBU	WHBU	동력 P ₂ (kW)	전류 정격(A)	
													220V, 3Φ	380V, 3Φ
MVI 9001/1	3500	2048	1603	1150	360	600	1000	400	400	2000	1700	7.5	-	14.6
MVI 9001	3500	2048	1603	1150	360	900	1200	400	400	2100	1750	11	-	20.4
MVI 9002/2	3500	2048	1603	1150	360	1300	1200	400	400	2100	1750	15	-	27.8
MVI 9002/1	3500	2048	1603	1150	360	1300	1200	400	400	2100	1750	18.5	-	34
MVI 9002	3500	2048	1603	1150	360	1300	1200	400	400	2100	1750	22	-	40
MVI 9003/2	3500	2048	1603	1150	360	1300	1200	400	400	2100	1750	22	-	40
MVI 9003/1	3500	2048	1603	1150	360	*	*	*	*	*	*	30	-	55.1
MVI 9003	3500	2066	1603	1150	360	*	*	*	*	*	*	30	-	55.1
MVI 9004/2	3500	2066	1603	1150	360	*	*	*	*	*	*	37	-	67.2
MVI 9004/1	3500	2066	1603	1150	360	*	*	*	*	*	*	37	-	67.2
MVI 9004	3500	2066	1603	1150	360	*	*	*	*	*	*	45	-	79.4
MVI 9005/2	3500	2066	1603	1150	360	*	*	*	*	*	*	45	-	79.4
MVI 9005/1	3500	2066	1603	1150	360	*	*	*	*	*	*	45	-	79.4
MVI 9005	3500	2066	1603	1150	360	*	*	*	*	*	*	45	-	79.4

※*값, 7~8펌프 및 WHBC : On Demand

외형치수 및 모터의 전기사양 _ Wilo-HiBoost MVI 125(2~8펌프)

※On Demand

Pressure Boosting Systems

Wilo-PUZeN^e Series

Wilo-PUZeN^e Series

제품소개



7인치 풀 컬러 터치 스크린을 표준 적용하여 직관적인 사용 환경을 구현하며, 시스템 내 인버터 장착 펌프를 최대 6대까지 제어 가능한 부스터 펌프 시스템 Wilo-PUZeN^e

※상기 이미지는 실제 제품과 다를 수 있음

적용범위

- 일반 급수, 급수량 변화 심한 지역, 아파트 관리자가 여러 곳의 부스터 시스템을 관리하는 건물, 스케줄 운전 실행 등으로 운전 데이터 변경이 잦은 곳
- 부스터 시스템의 관리자가 상주하지 않는 곳

적용액체

- 음료수 및 생활용수, 냉각수 등을 적용 할수 있으며 소방용 스프링클러, 섬유질이나 화학적 기계적으로 재료에 변형을 일으키지 않는 각종 용수 취급 가능

기술자료

- 최대용량 : 1020 m³/hr
- 최대양정 : ~290 m
- 펌프대수 : 2~6대
- 최대액체온도 : 70°C
- 최대주위온도 : 40°C
- 공급전원 : 3상, 380V, 60Hz
3상, 220V, 60Hz
전압변동 허용 : ±10%

모델명 부여 기준

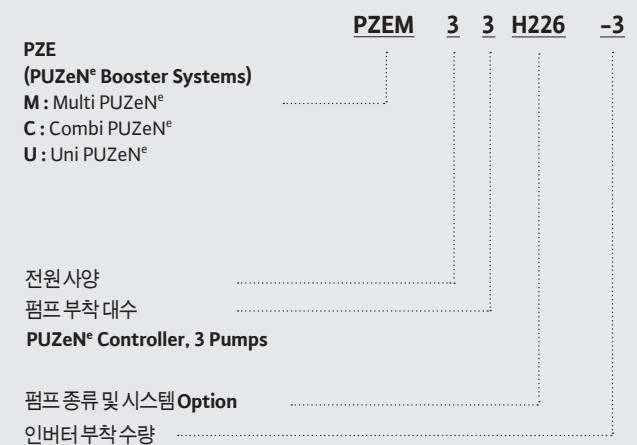

Pressure Boosting Systems

Wilo-PUZEn[®] Series

wilo

Wilo-PUZEn[®] Series

특징

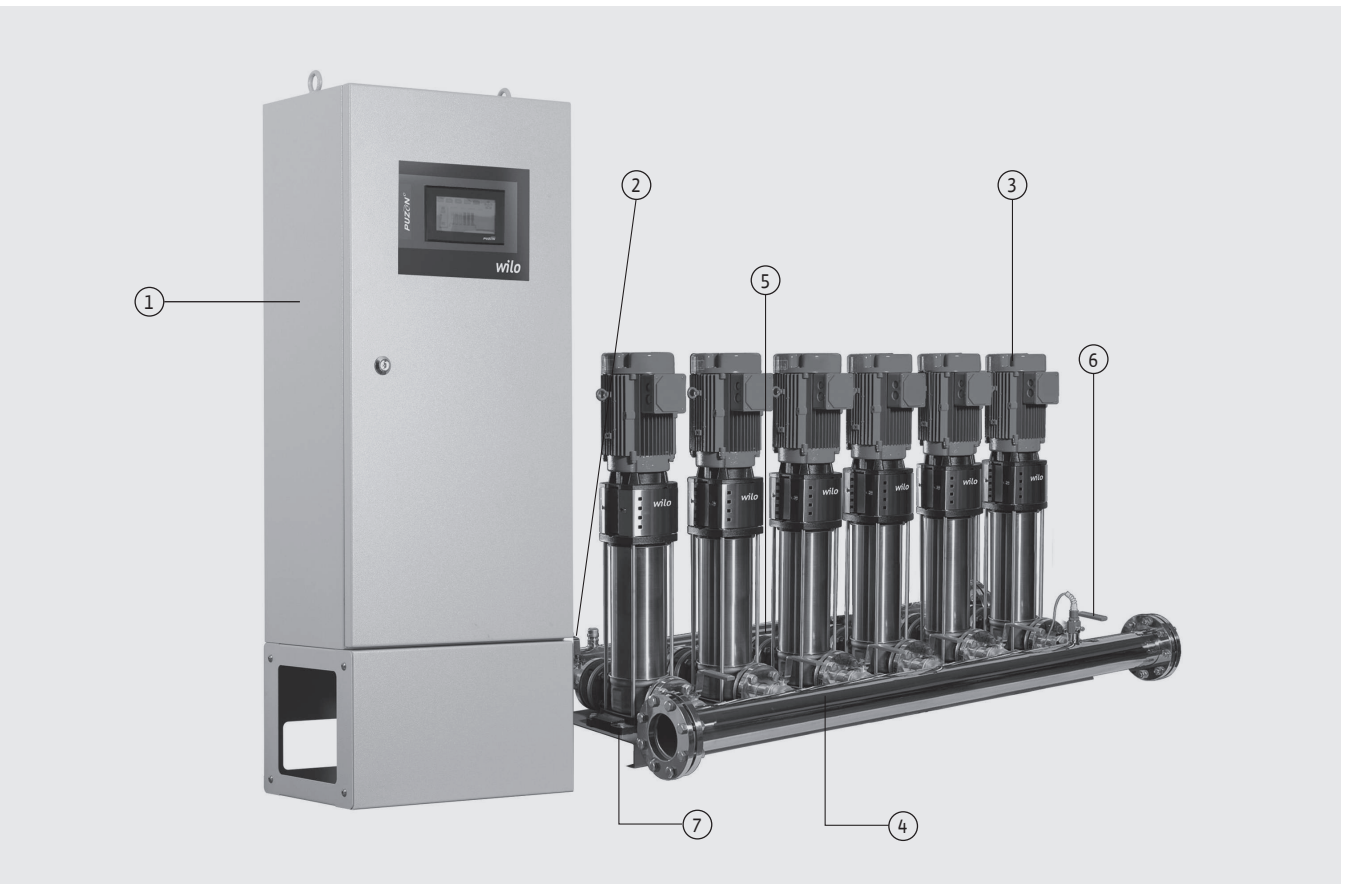

❶ 우수한 제어성과 보호기능의 Control Panel

시스템의 기능을 관장하는 전자제어장치

- 다양한 운전/보호 기능 보유
- 다양한 Option 보유
- 각 부품의 모듈 설계
- 전동기 보호장치

❷ 반도체 압력 트랜스미터 채용

압력 트랜스미터 채용으로 병렬 운전 설정 기동 압력의 차이 없이 원활한 운전과 급수를 실현

❸ 고품질, 고성능의 입형다단 펌프

높은 등급의 스테인리스 강관을 가공하여 유체의 손실을 최소화하고, 최적의 성능을 발휘

❹ 합류관(Manifold)

Compact 설계

대유량, 고양정 모델 배관 지지 구조 적용

❺ 체크밸브(Check Valve)

내식재질 채용

❻ 격리밸브(Isolating Valve)

내식재질 채용

❼ 베드(Bed)

대유량 모델 SS(Structure steel) 베드 적용

Pressure Boosting Systems

Wilo-PUZeN[®] Series

Wilo-PUZeN[®] Series

주요기능



▶7인치 고해상도 컬러스크린 디스플레이



- 쉬운 애니메이션 화면으로 실시간 운전상태 정보 제공
- 시각적인 자료를 통해 쉽고 다양한 정보 제공



▶Touch Screen을 통한 간편한 조작과 확인

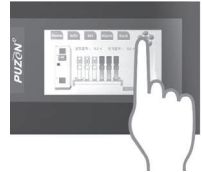

- 직관적인 UI 적용 : 쉽게 설정하고 빠르고 간편하게 이동
- 간단한 화면 구성으로 쉬운 운전



▶운전상태 확인



- 그래프 통해 실시간으로 설정 압력 및 현재 압력 변화 추이를 확인



▶마찰 손실 보상 기능

- 배관 마찰 손실을 고려하여 저 유량 구간에서 운전압력을 낮추어 주는 지능형 절전기능을 사용



▶정전 시 안전기능

- 정전 시 자동 및 수동 복구 지정을 가능하게 함으로써 정전 후 자동복귀 시 토출측 심한 압력변동 발생 가능성을 배제



▶자동 Program 운전

- 요일별, 시간별로 다수의 기동압력을 자동적으로 선정할 수 있는 프로그램 운전에 의해 에너지 절감 효과



▶주펌프 정지압력 설정기능

- 펌프의 정지시 주펌프의 회전수를 임의로 변동시켜 기동 압력을 상승 또는 회전수를 낮추어 배관내의 미세한 유량변화를 감지하여 소유량시 정지하며, 시스템 운용에 따른 잦은 기동 반복을 방지하기 위해 기동압력값보다 상승시켜 정지하는 기능



▶스케줄 운전 기능

- 요일별로 원하는 시간대에 기동압력을 다르게 설정할 수 있어 해당 요일이 되면 설정 된 기동 압력으로 변경되어 운전되는 에너지 절약 운전기능
- 주중과 주말의 변동 부하를 고려하여 다른 설정으로 운전 가능하며 장기간의 휴일 등을 고려하여 설정할 수 있어서 에너지 절감이 탁월한 새로운 개념의 기능



▶설정운전 메뉴 잠금기능

- 기본 설정 이외의 인자 값들의 보안을 위하여 비밀번호 입력을 통해서만 변경할 수 있도록 하는 설정 보안기능
- 아무나 중요 설정 값을 변경할 수 없도록 사전에 설정할 수 있어 이상운전을 방지하고 시스템을 최상의 상태로 유지시켜 주는 보안기능



▶감축운전 기능

- 전력 부족시 시스템을 최대 용량으로 작동하지 않는 기능으로 공급전원이 부족할 경우에 다른 중요설비의 사용을 위해 감축운행하거나 급수원의 급수가 부족할 것으로 예상될 때 감축운행하여 비상시에도 급수중단 없이 쾌적한 생활을 할 수 있는 기능



▶자동/수동 복구기능

- 정전 후 전원 재공급시 자동으로 복구되어 시스템이 운전되거나 수동으로 운전 시작을 설정할 수 있는 기능 정전 후 전체 빌딩 시스템에 급격한 부하 증가 및 중요 공정에 피해를 줄 수 있는 자동 복구 운전을 방지할 수 있는 최상의 운전 선택 기능

Pressure Boosting Systems

Wilo-PUZeN[®] Series



Wilo-PUZeN[®] Series 제품소개

다양한 절전기능, 우수한 자가 진단기능, 원격제어기능의 PUZeN[®] Series

	PUZeN [®] Series	특징
특징	다기능 속도제어방식 (Multi Function Inverter Control)	고기능, 고정밀도의 Micro Computer 제어, 풍부한 기능 및 정밀한 제어 실현, 설치환경에 알맞은 제어방식 선택가능
펌프	입형 다단 펌프	설치면적을 줄여 높은 공간 활용도
압력감지	무접점 압력 트랜스미터	무접점 방식, 높은 신뢰성 및 긴 수명
	세부 기능	기능 설명
주요기능	추가펌프 최적 운전제어 기능	현재압력이 설정압력보다 낮은 상태로 운전 중일때 현재압력의 변화량에서 현재 시스템의 출력이 포화된 경우를 감지해 추가펌프 가동 유무를 결정하여, 불필요한 펌프 운전을 줄이고, 펌프 수명 향상 및 에너지를 절감하는 기능
	변속펌프 최적속도제어 기능	상사법칙의 프로그래밍화로 펌프 추가가동 또는 정지시의 과도 구간에서, 압력현탕이 최소화될 수 있는 지점으로 변속펌프의 속도를 최적 제어하여 압력 변동을 최소화하고 압력 현탕이 없는 원활한 급수를 제공하는 기능
	펌프 부하율 실시간 표시 기능	부스터 시스템을 구성하고 있는 펌프의 현재 운전 부하율을 실시간으로 제공하여 사용자가 펌프의 운전 상태를 정확하게 파악할 수 있는 기능
	도움말	부스터 시스템의 설치 도움말을 제공하여 사용자 편의성을 극대화하는 기능
	압력/동력 단위 변환	부스터 시스템에 표시되는 동력 및 압력 단위를 다양하게 제공하는 사용자 친화적인 기능
	고장이력 관리	부스터 시스템에서 발생한 알람내역을 최대 255개까지 연속 저장 가능하며, 고장이력 내용을 SD 카드에 저장하여 유지 보수 향상 및 부스터 고장예방을 극대화하는 기능
	예비펌프 기능	예비펌프로 지정된 펌프는 정상 운전시 운전되지 않고, 정상 운전 중인 펌프 고장시 예비펌프로 지정된 펌프가 운전되는 기능
	교번운전 기능	각 펌프의 운전시간을 일정하게 하는 기능으로 운전 시간이 적은 펌프가 먼저 가동하고 나중에 정지하는 기능
	펌프 순차제어 기능	펌프의 가동/정지시 지연시간(s)을 주어 압력 현탕 및 펌프의 가동 반복을 줄여주는 기능
	최대압력 설정 기능	배관 및 시스템을 과대 압력으로 부터 보호하기 위하여 임의의 설정 압력이상이 될 경우 펌프의 운전을 제한하여 시스템이 안전하게 운전 되도록 하는 기능
	최소압력 설정 기능	토출배관거나 펌프의 누수 등으로 인한 시스템의 연속적인 운전을 방지하기 위해 최소압력이 발생할 경우에 시스템을 보호하는 기능
	설정압이하경보기능	펌프 운전시 토출압이 기동압력에 미달할때, 토출측 배관 누수 및 흡입측 공운전을 예상하여 경보(정상운전)를 발생하거나 정지하는 기능
	인버터가/감속제어 기능	인버터의 가속시간/감속시간을 설정하여 전동기 보호와 압력을 일정하게 하는 기능
	최소회전수제한기능	인버터의 시작 주파수를 설정하여 원하는 압력값에 빨리 도달하도록 하는 기능
	연동시간제어(순차)기능	펌프의 Cut-in/out 시 펌프의 운전 지연시간을 설정하는 기능 (펌프의 연동운전 시 연동시간을 제어)
	펌프 고착방지 기능	특정 펌프가 일정 시간 동안 운전되지 않았을 경우, 펌프 내부의 장기 미운전으로 인한 고착 및 공기 발생으로 인한 펌프의 고장을 방지하기 위한 펌프 점검 운전기능
	펌프 개별운전 기능	펌프 운전을 자동 또는 수동으로 전환하여 개별 운전할 수 있는 기능
	고장펌프 SKIP 기능	특정 펌프의 고장시 운전 로직에서 강제로 제외하는 기능
	자동복귀 기능	공급 전원의 정전 후 전원 재공급시 자동으로 복귀되어 시스템이 운전되거나, 수동으로 운전 시작을 설정할 수 있는 기능
	공운전 보호 기능	흡입측의 공운전을 보호하기 위해 전극봉 으로부터 신호를 받아 운전을 정지하는 기능으로, 복귀 후 자동 운전되거나 5회 이상 발생 시 시스템이 정지하는 기능
역비례 운전 기능	운전 값을 피드백 후 설정 값과 비교하여 차이 발생 시 대수나 회전수를 제어하는 기능(PID 제어)	
기동횟수 제어 기능	펌프의 빈번한 기동으로 인한 모터 수명 저하를 방지하기 위하여 펌프의 기동 횟수를 시간당 설정한 횟수 이하로 유지하기 위해 알람을 발생하는 기능	

Pressure Boosting Systems

Wilo-PUZeN^e Series

Wilo-PUZeN^e Series 제품소개

특성 및 성능		설치환경	제어부
제어방식	속도제어(Inverter 제어)		
펌프	입형다단펌프	•자동/수동 운전 •보호기능내장 •비상운전 •각종상태 표시 •이상상태 일괄 출력단자내장 •Inverter 채용(속도제어에 한함)	
전원	3상, 380V, 60Hz(기타 Option) (제어전원: 단상 220V, 60Hz)		
압력감지	무접점 압력센서		
사용액체	청수(0°C~70°C)		
펌프제어대수	2~6대		

Booster System 형식구분

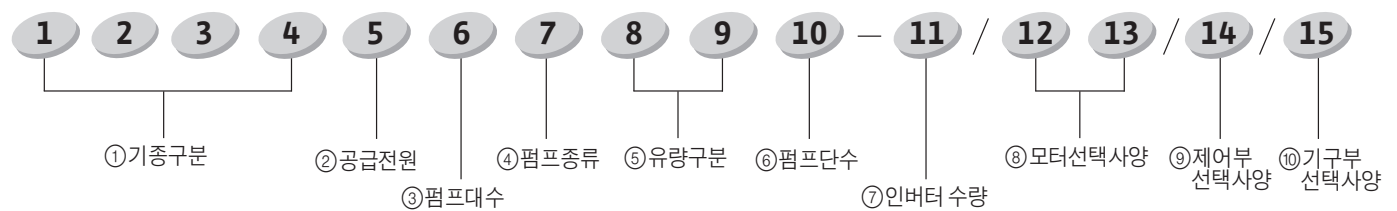

기종구분		
구분	기종	비고
PZEU	고기능 싱글 인버터	속도제어
PZEM	고기능 멀티 인버터	속도제어
PZEC	고기능 복합 인버터	속도제어

펌프대수			
구분	펌프대수	구분	펌프대수
2	2 set	5	5 set
3	3 set	6	6 set
4	4 set		

펌프종류	
구분	펌프대수
H	Helix V Series
M	MVI Series

유량구분

· 펌프 Series

펌프단수									
구분	단수	구분	단수	구분	단수	구분	단수	구분	단수
01	1 단	04	4 단	07	7 단	A	10 단	D	13 단
02	2 단	05	5 단	08	8 단	B	11 단	E	14 단
03	3 단	06	6 단	09	9 단	C	12 단		

공급전원							
구분	전원	구분	전원	구분	전원	구분	전원
2	220V, 60Hz	5	460V, 60Hz	B	220V, 50Hz	E	460V, 50Hz
3	380V, 60Hz	6	480V, 60Hz	C	380V, 50Hz	F	480V, 50Hz
4	440V, 60Hz			D	440V, 50Hz		

모터선택사양	
구분	선택사양
E2	효율관리 기자재운영 만족 IE2 전동기
E3	효율관리 기자재운영 만족 IE3 전동기
G3	방폭형 전동기

제어부 선택사양	
구분	선택사양
S	스테인리스 스틸 판넬
R	EOCR
L	개별 누전차단기
Z	Alarm Buzzer

기구부 선택사양	
구분	선택사양
1	흡입 합류관 1단계 확관
2	토출 합류관 1단계 확관
3	STS 304베드 적용
I	절연 볼트 적용
T	SS베드 적용(형강)

인버터 수량	
구분	선택사양
1	1
2	2
3	3
4	4
5	5
6	6

Pressure Boosting Systems

Wilo-HiBoost / PUZeN^e Series



Pressure Boosting Systems

Wilo-HiBoost / PUZeN^e Series 성능곡선

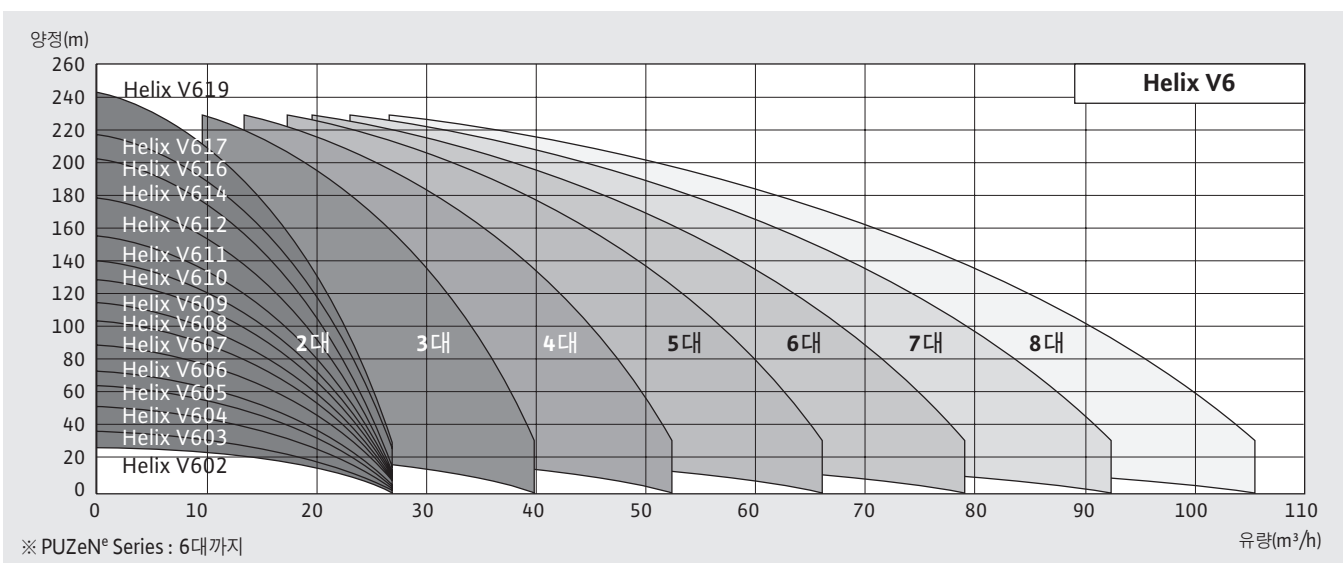
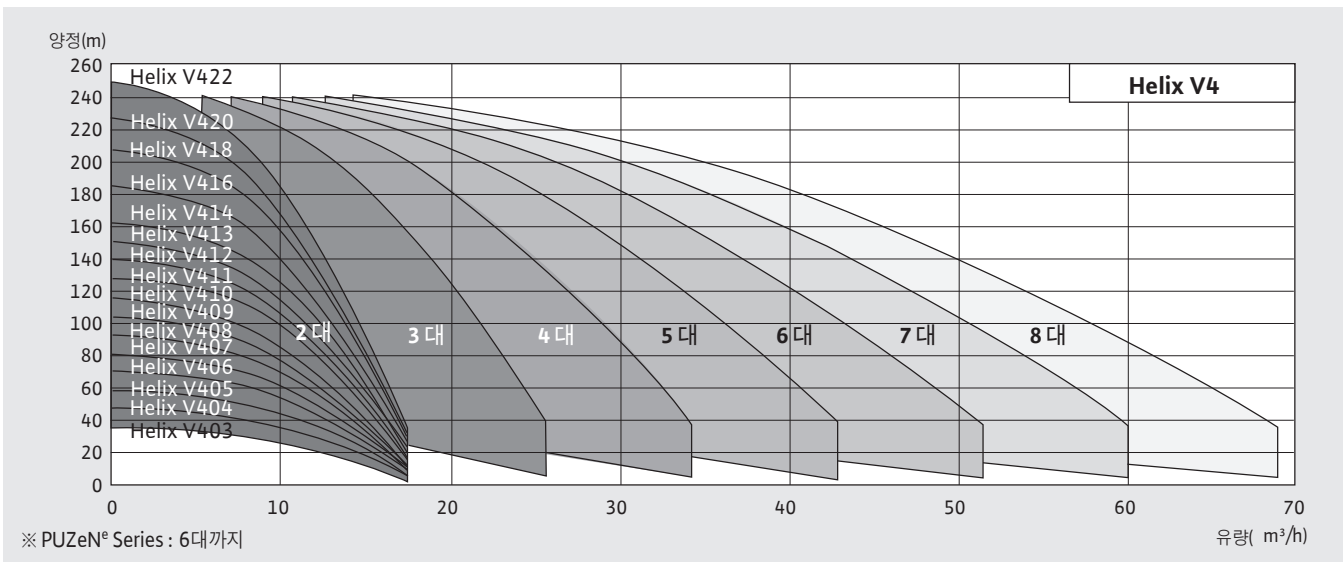
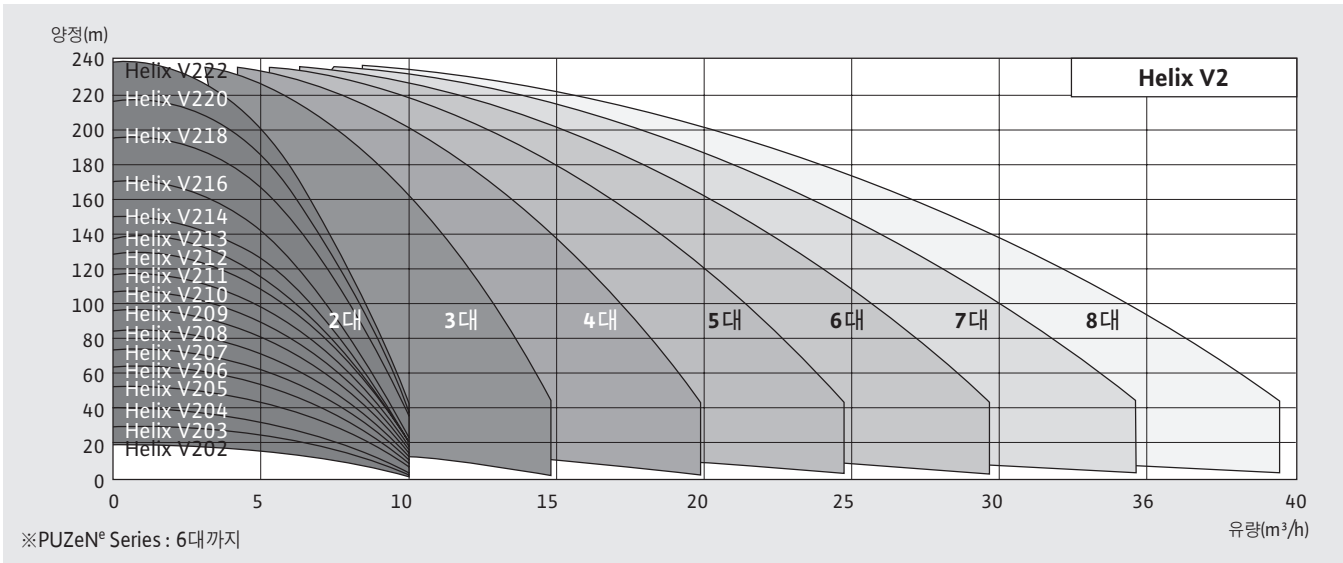

Pressure Boosting Systems

Wilo-HiBoost / PUZeN^e Series

Wilo-HiBoost / PUZeN^e Series 성능곡선

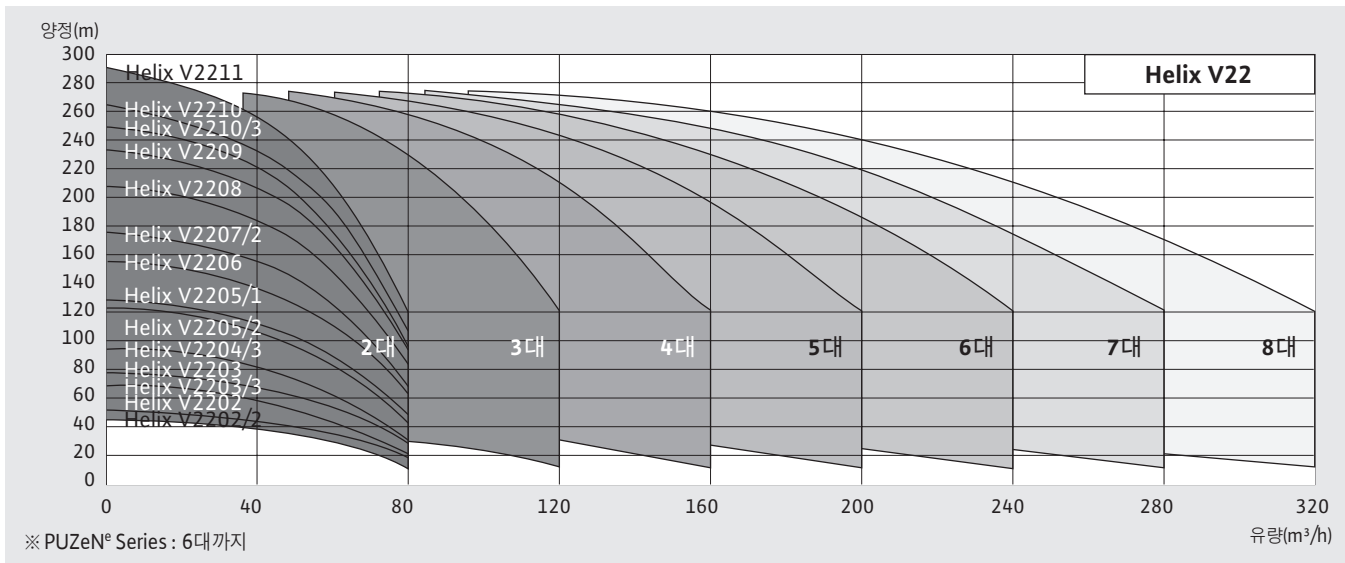
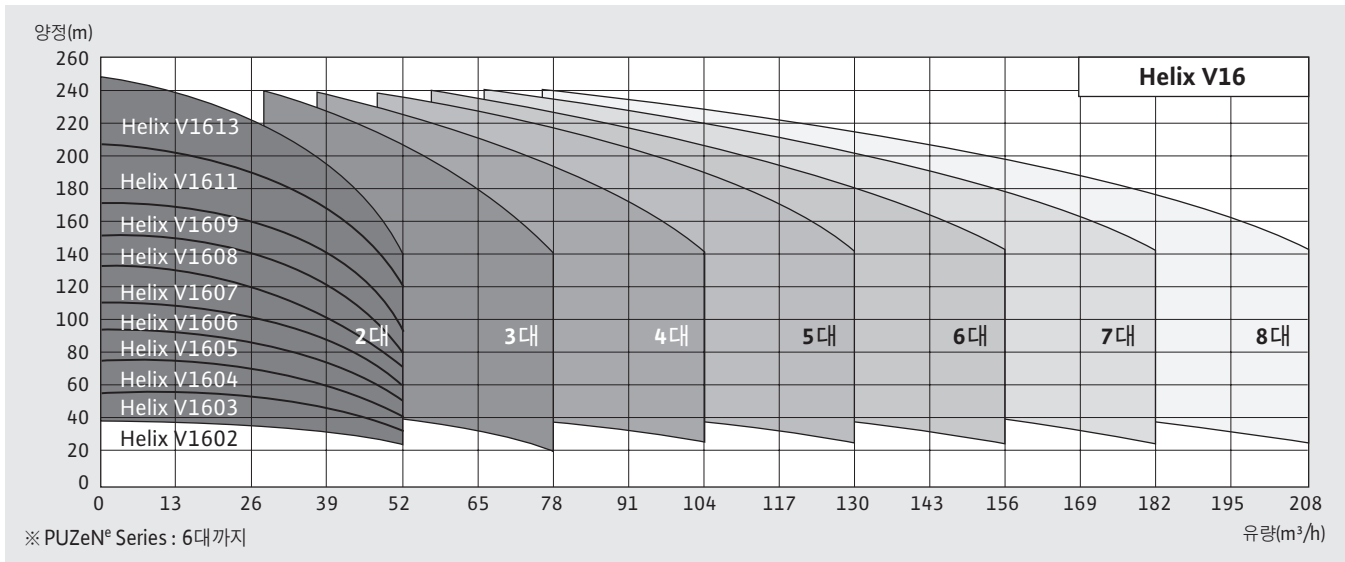
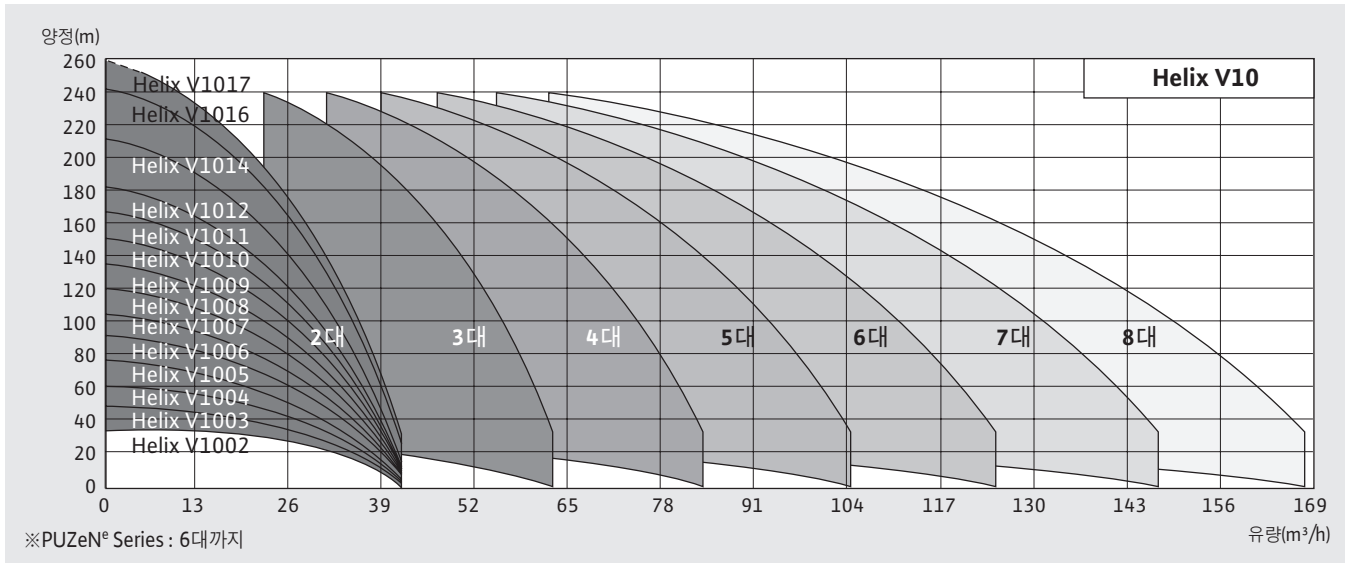

Pressure Boosting Systems

Wilo-HiBoost / PUZeN^e Series



Wilo-HiBoost / PUZeN^e Series 성능곡선

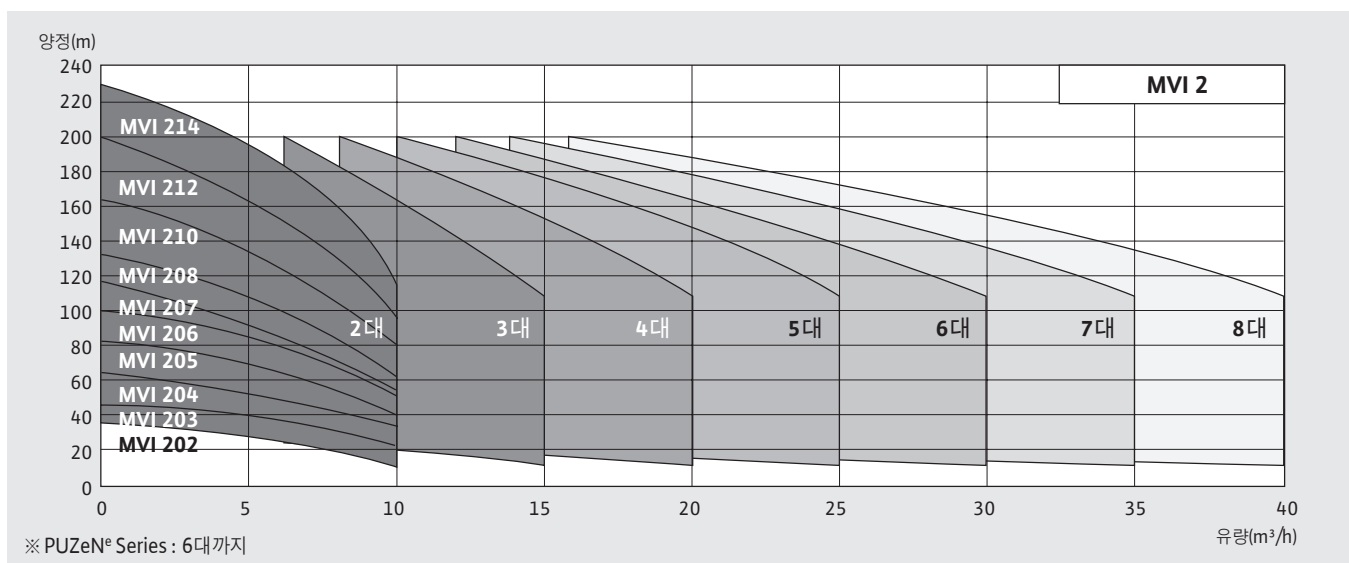
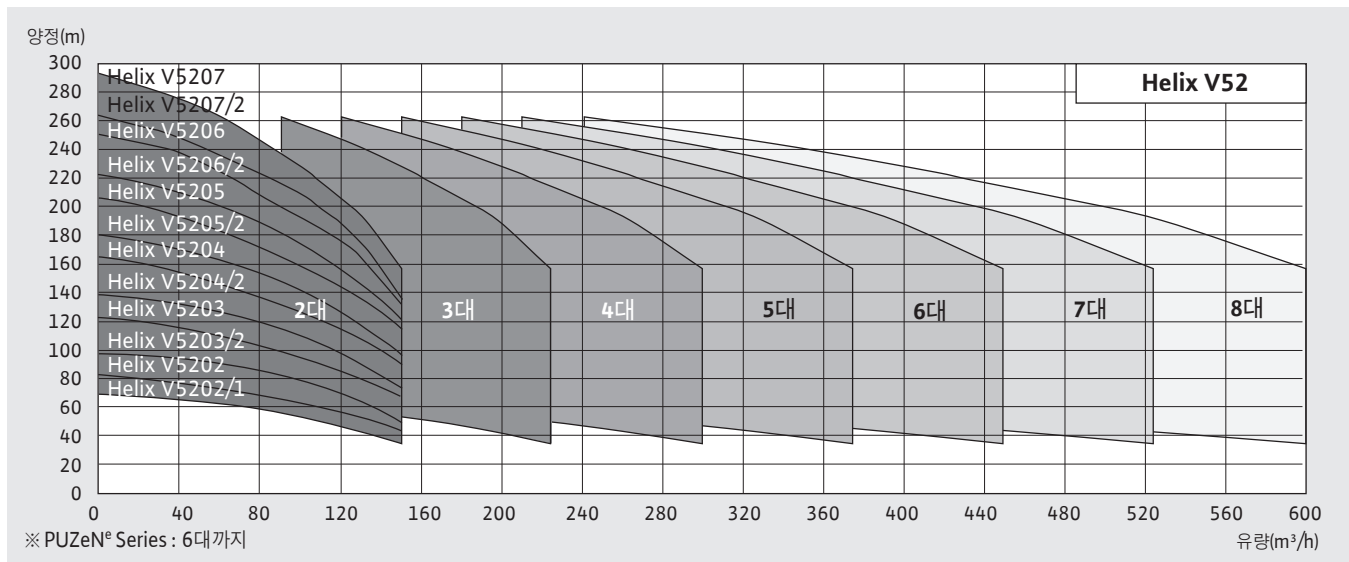
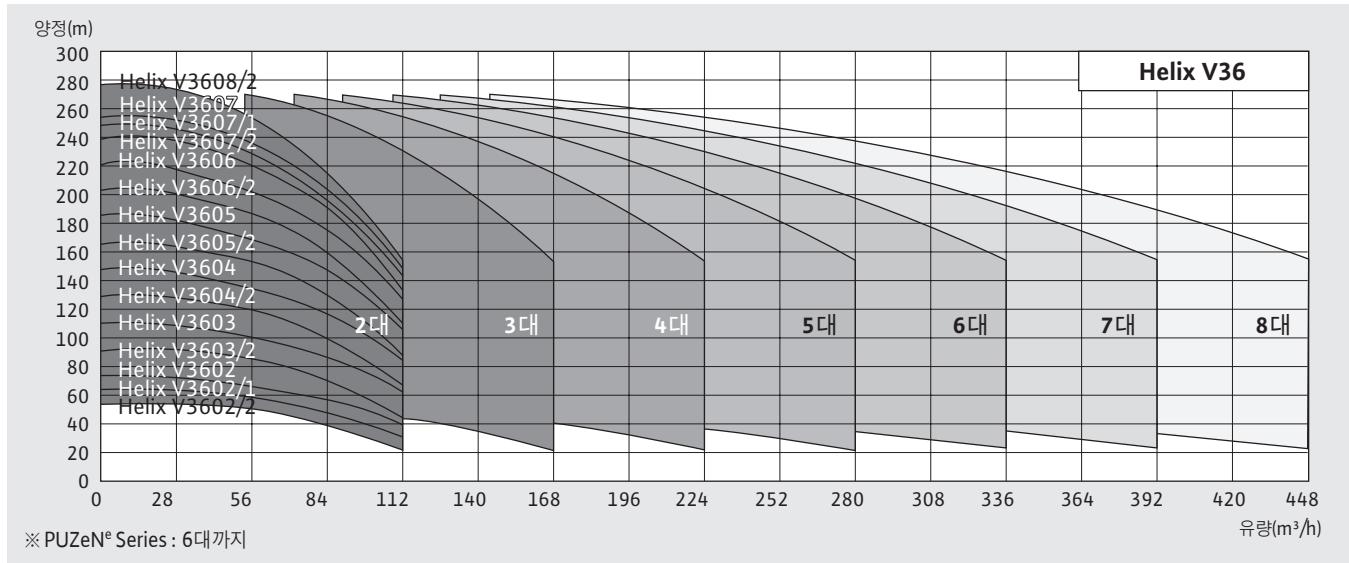

Pressure Boosting Systems

Wilo-HiBoost / PUZeN^e Series

Wilo-HiBoost / PUZeN^e Series

성능곡선

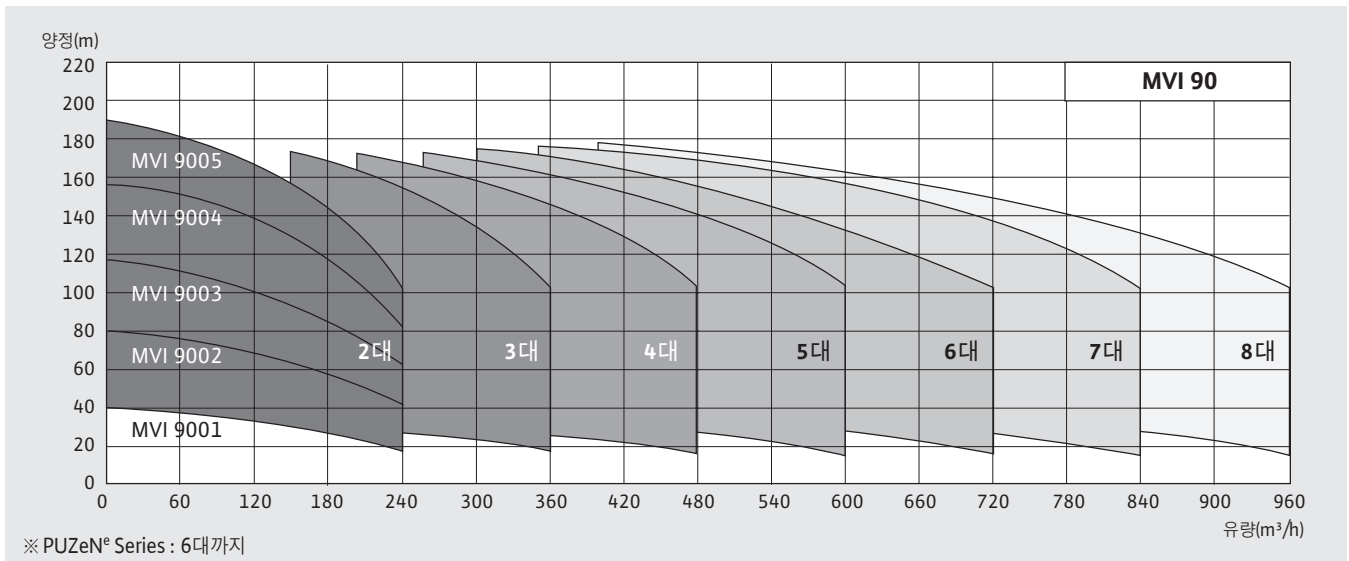
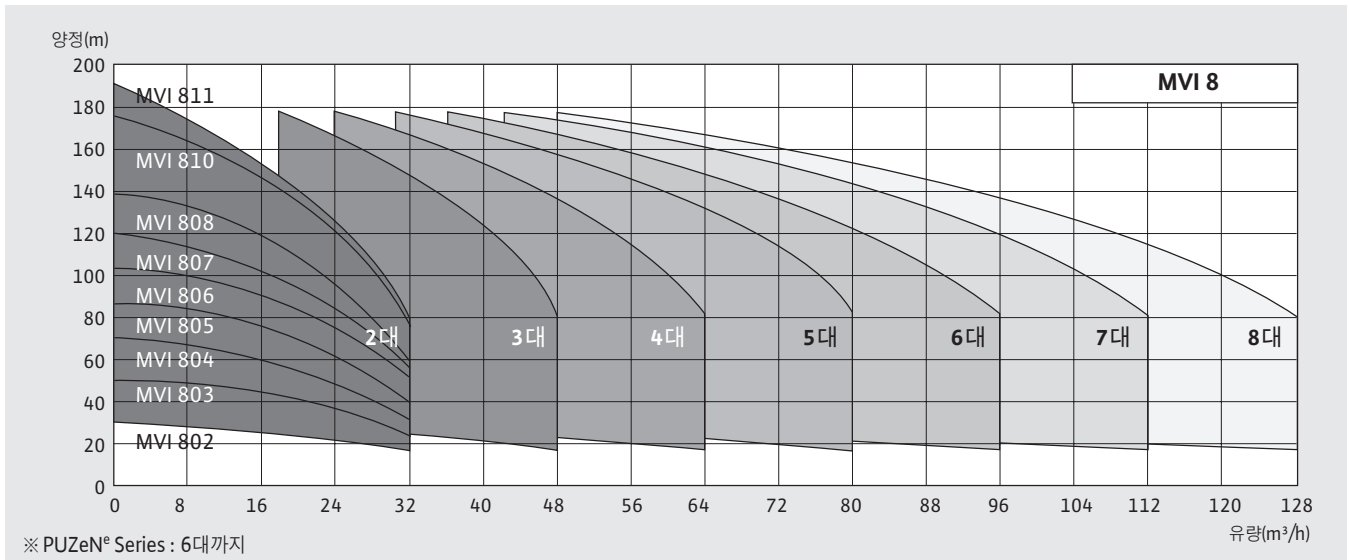
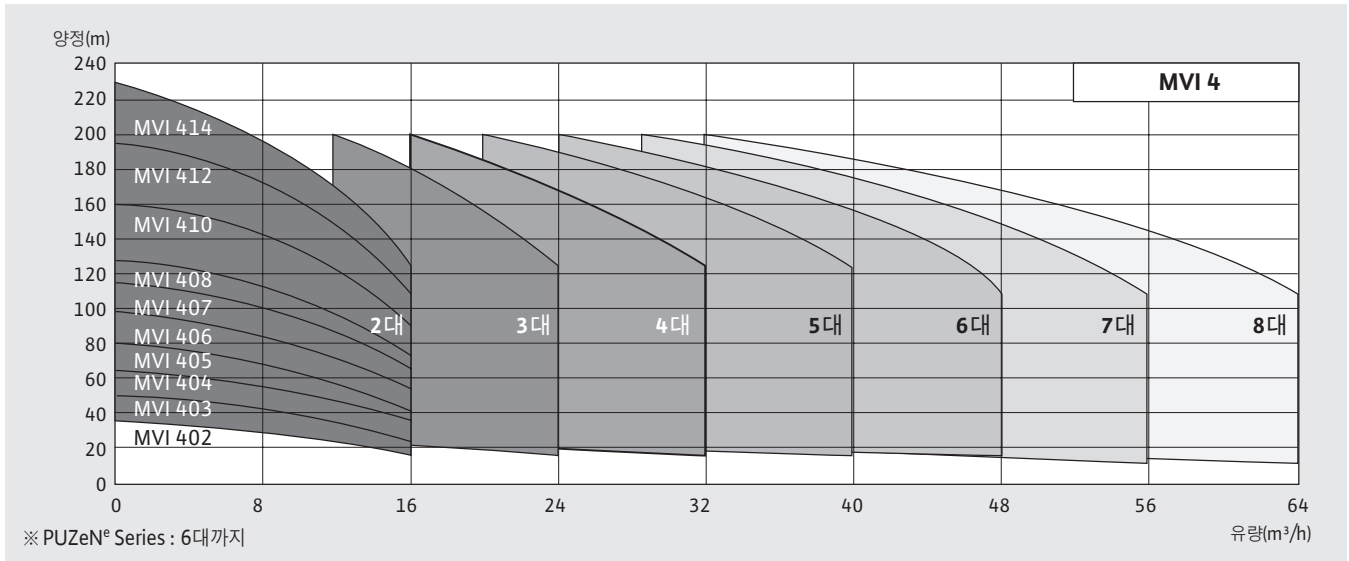

Pressure Boosting Systems

Wilo-HiBoost / PUZeN^e Series



Wilo-HiBoost / PUZeN^e Series 성능곡선

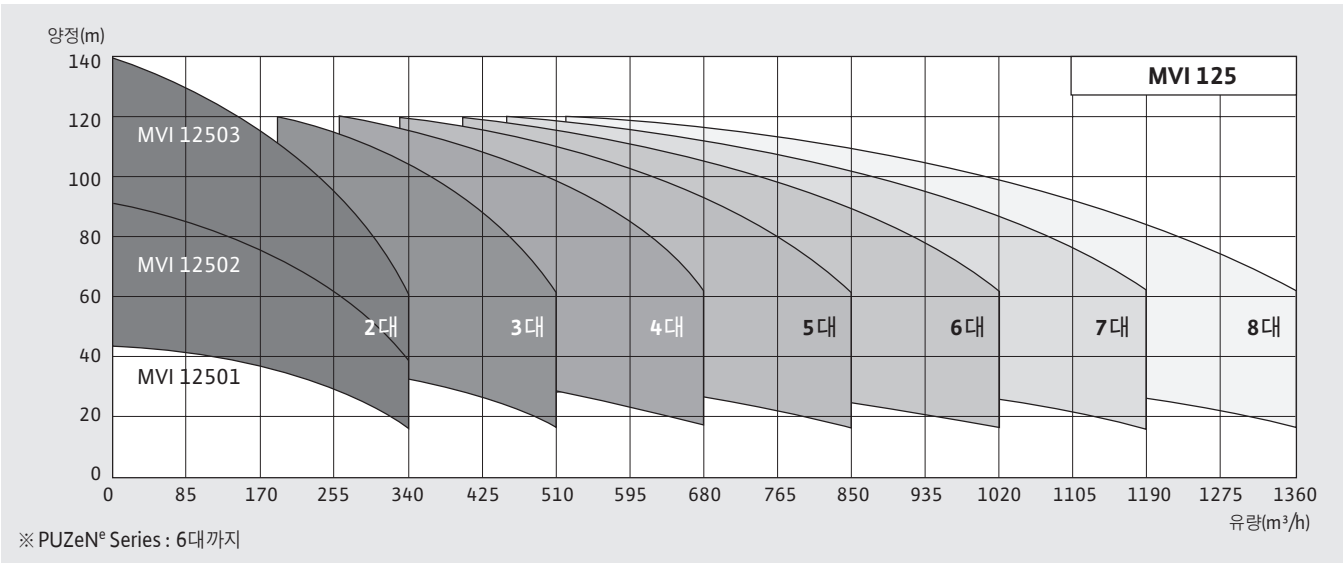

wilo

High-Pressure Multistage Centrifugal Pumps

입형다단 펌프 (Helix V)	04
입형다단 펌프 (MVI)	31
입형다단 침수 펌프 (PCV)	46
입형다단 펌프 (VMT)	50
횡형다단 펌프 (MHI)	61
입형다단 인버터 펌프 (Helix VE/MVIE)	65
입형다단 저소음 인버터 펌프 (MVICE)	68

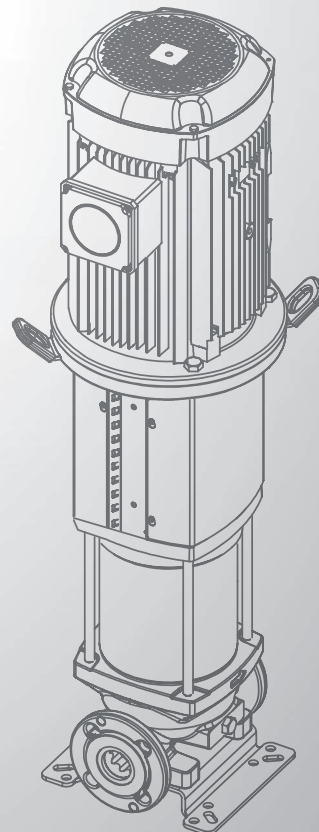

High-Pressure Multistage Centrifugal Pumps

입형다단 펌프 Helix V Series

Helix V Series

제품소개



구조

- 비자흡식 인-라인 입형 다단펌프로 16bar, 25bar, 30bar 세 종류가 있으며 흡입관과 토출관의 구경이 동일
- 임펠러, 디퓨저는 스테인리스 스틸(AISI 304L)로 이루어져 있으며 스테인리스 스틸(AISI 316L) 제품은 별도 주문으로 공급 가능
- IEC-표준품의 모터 샤프트와 펌프의 샤프트는 분할형 커플링으로 견고히 조립되어 있으며 스러스트 하중을 보상하기 위하여 모터 받침대 (Lantern)내에 Oversized 베어링이 추가로 설치 (9kW 이상)
- 모터 플랜지가 IEC-표준규격에 맞는 제품이라면 모터교체가 가능하며, 유지보수가 가능토록 양방향성 카트리지 미캐니컬 실을 채택
- 모든 재질은 독일 KTW 및 영국 WRAS의 음용수 적용 적합 판정

펌프재질사양

임펠러	Stainless Steel
디퓨저	Stainless Steel
펌프 케이싱	Stainless Steel/Gray Cast Iron + KTL ¹⁾ + Epoxy Coating/Cast Iron + KTL ¹⁾
샤프트	Stainless Steel
가스켓	EPDM/VITON*
미캐니컬-실	SiC/Carbon, Tungsten carbide/Carbon

STS 316L*, VITON*은 주문 사양

1)KTL : Cathaphoresis Coating

적용범위

- 급수 및 가압설비, 소화전 설비, 보일러 보급수, 산업용 순환펌프, 냉각수펌프, 제조공정설비, 고압세척용, 음료제조 설비, RO여과장치, 스프링쿨러 등

사용유체

음용수, 냉·난방수, 응축수, 글리콜혼합수(표준20%, 최대농도40%까지는 Option으로 대응 가능) 등 점도가 높지 않고 섬유질이나 마모를 일으킬 수 있는 이물질이 포함되지 않은 유체(기타액질의 적용시 사전 영업 문의)

모터사양

- 효율 관리 기자재 운영 규정 만족 전동기
- 모터형식: TEFC
- 보호등급: IP55
- 절연등급: F등급
- 플랜지타입: 0.55kW~5.5kW FT
7.5kW 이상 FF
- 전원사양: 0.55kW~5.5kW, 220/380V, 60Hz
7.5kW~45kW, 380V, 60Hz
(전압변경은 옵션)

High-Pressure Multistage Centrifugal Pumps



입형다단 펌프 Helix V Series

Helix V Series 제품소개

사용범위

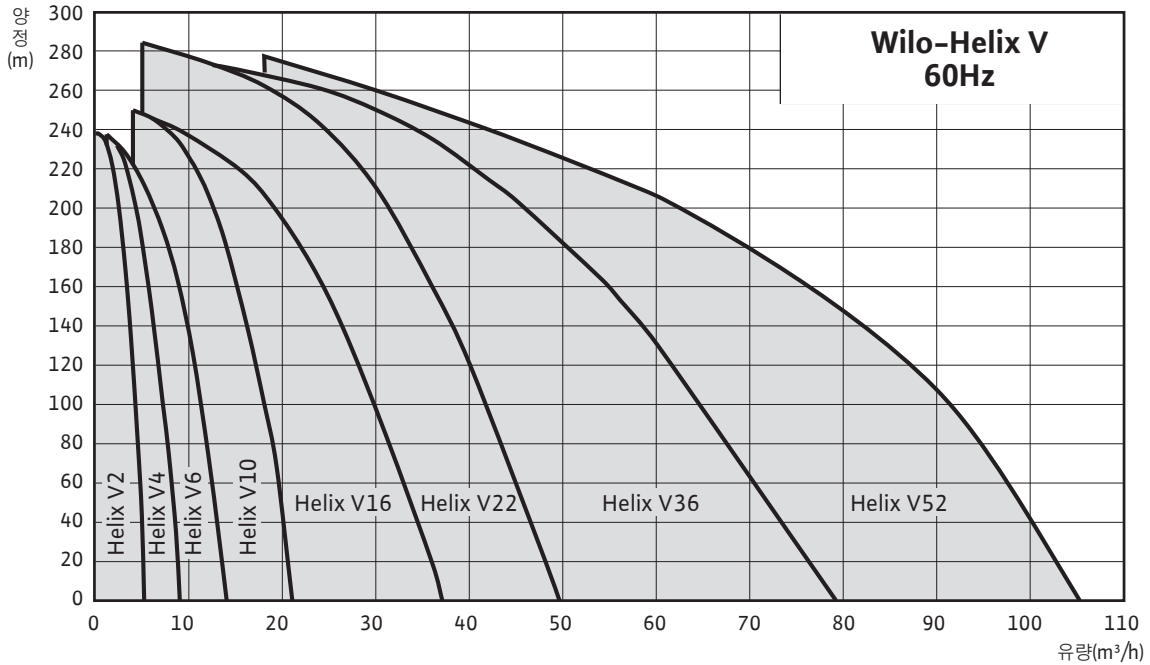

성능제원표								
제원	Helix V2	Helix V4	Helix V6	Helix V10	Helix V16	Helix V22	Helix V36	Helix V52
최대유량(m³/h)	4.5	7.5	12	19	30	42	66	92
최대양정(m)	235	250	240	250	245	290	275	220
허용유체온도(°C)	-15~ +120							
운전주위온도(°C)	최대 40							
최대허용압력(bar)	16, 25, 30							

※ 사용유체 온도가 80°C 이상인 경우에는 반드시 본사 영업팀으로 문의

명판해석예: Helix V1605	
Helix V	고효율 입형 다단 스테인리스 스틸 원심펌프 Stainless Steel을 기본으로 하는 펌프
16	공칭 운전유량(m³/h)
05	임펠러 단수

결선도

삼상

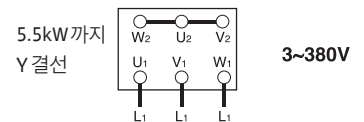

Δ결선

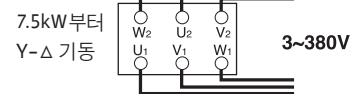
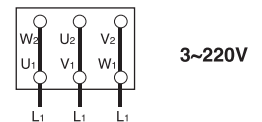

High-Pressure Multistage Centrifugal Pumps

High-Pressure Multistage Centrifugal Pumps

입형다단 펌프 Helix V Series

Helix V2/4/6/10/16 Series 16/25bar

단면도

부품 LIST

1111	-펌프 하우징
1150	-스테이지 케이싱(가이드베인)
1154A	-토출챔버
1160	-스테이지 케이싱
1221	-엔드실드
1720	-베이스
2110	-축
2250	-임펠러
2410	-슬리브 스페이스
2460A	-슬리브 스페이스
2460B	-평 와셔(임펠러)
2472	-허브
2510	-웨지
2520	-임펠러 스텝링
2530	-드라이브 링
2911	-소프트 허부와셔
3044	-스테이지 케이싱(베어링)
3142	-랜턴
3400	-슬리브(텅스텐 카바이드)
4213	-링커버
4213B	-링 홀더(미캐니컬 실)
4220+4240	-미캐니컬 실
4271	-미캐니컬 실 슬리브
4610B	-오링(튜브)
4610F	-오링(실슬리브)
4610G	-오링(실커버)
4610I	-오링(실드라이브링)
4610J	-오링(플러그)
6150	-윤반용 고리
6521	-공기빼기 플러그
6545B	-1/2 고정링
7021	-스페이스(커플링)
7212	-커플링
7450A	-커플링 가드
7450B	-커플링 가드 서포트
8010	-모터
9130	-튜브
9610	-윤반용 고리 보호고무
9908	-스크류(미캐니컬 실)
9923A	-임펠러 너트

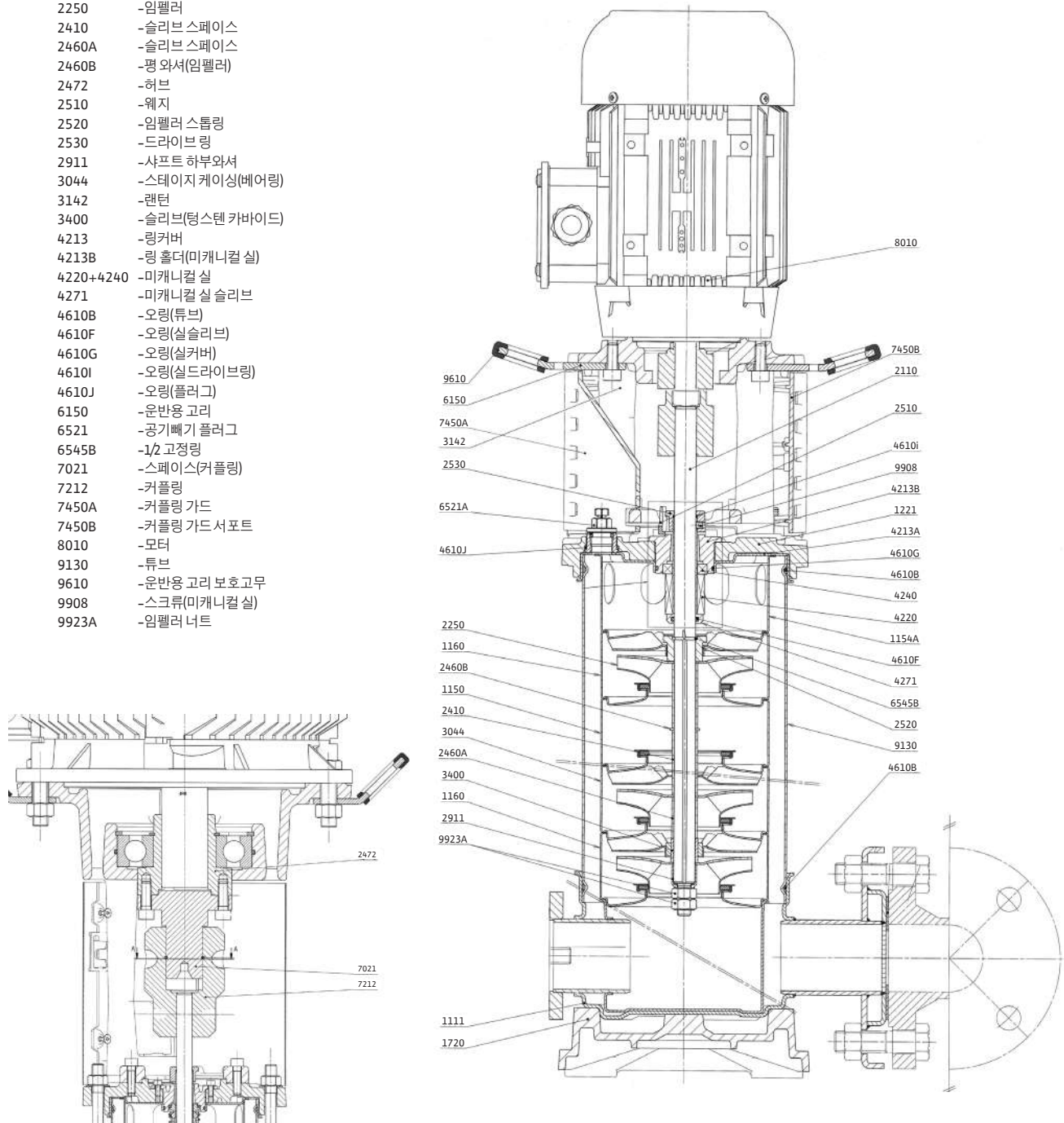

High-Pressure Multistage Centrifugal Pumps

wilo

입형다단 펌프 Helix V Series

Helix V22/36/52 Series 16/25/30bar

단면도

부품 LIST

- 1111 -펌프 하우징
- 1150 -스테이지 케이싱(가이드베인)
- 1154A -토출 챔버
- 1160 -스테이지 케이싱
- 1170 -하이드로우서포트
- 1221 -엔드 쉴드
- 1720 -베이스
- 2110 -축
- 2250A/B -임펠러
- 2472 -허브
- 2510 -셋팅심
- 2520 -임펠러 스톱링
- 2530 -드라이브 링
- 2911 -샤프트 하부 와셔
- 3044 -스테이지 케이싱(베어링)
- 3142 -랜턴
- 3400 -슬리브(팅스텐 카바이드)
- 4213B -링홀더(미캐니컬실)
- 4220+4240 -미캐니컬 실
- 4271 -미캐니컬 실 슬리브
- 4610B -오링(튜브)
- 4610F -오링(실슬리브)
- 4610G -오링(실커버)
- 4610H -오링(가스켓 홀더)
- 6150 -운반용 고리
- 6521A/B -공기빼기 플러그
- 6545B -1/2 고정링
- 7021 -커플링 가드
- 7212 -커플링 가드 서포트
- 7450A -스페이스(커플링)
- 7450B -커플링
- 8010 -모터
- 9130 -튜브
- 9610 -운반용 고리 보호고무
- 9923A -임펠러 너트
- 9660A -가스켓 홀더
- 9660B -플랜지

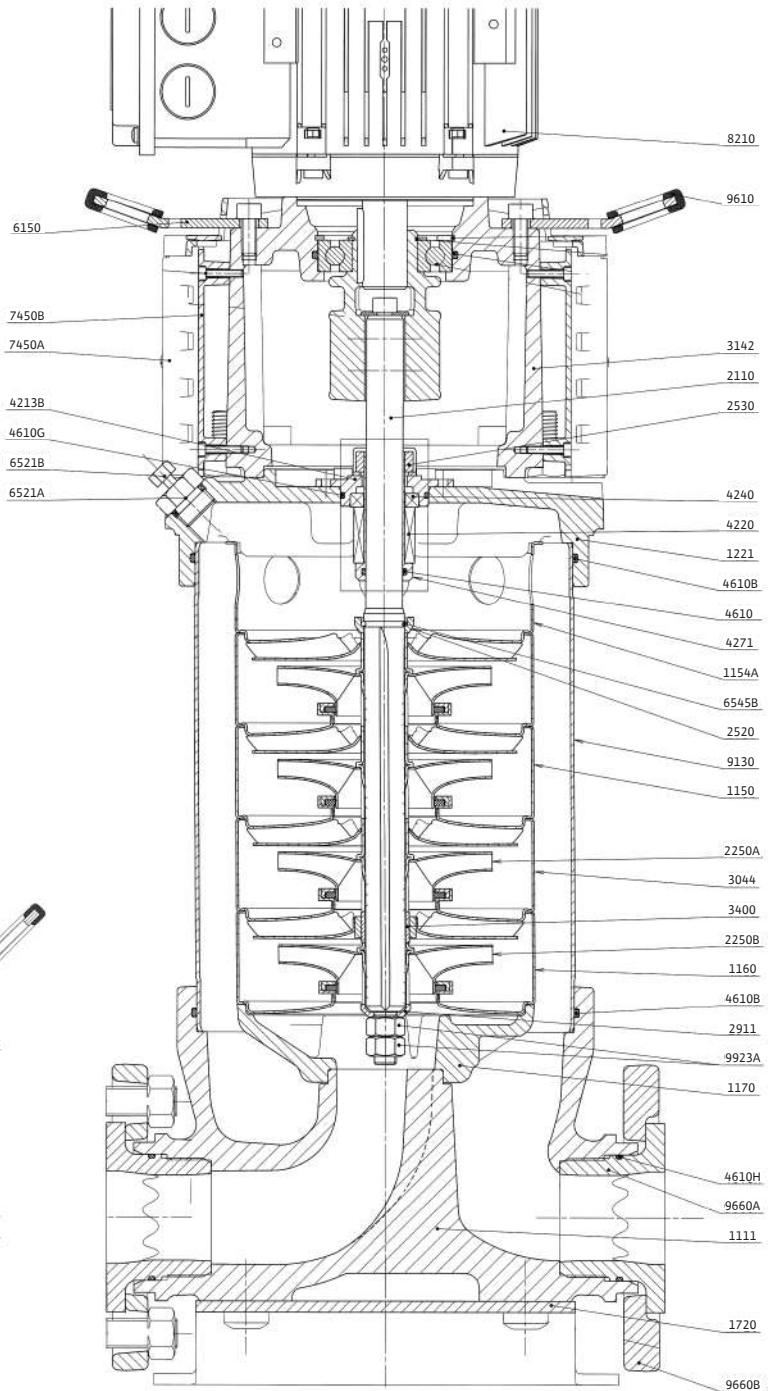
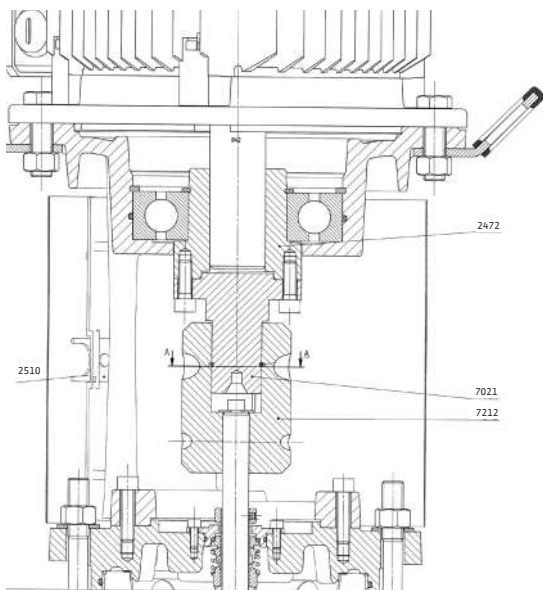

High-Pressure Multistage Centrifugal Pumps

High-Pressure Multistage Centrifugal Pumps

입형다단 펌프 Helix V Series

Helix V2 Series STS version

외형도 및 치수

외형도

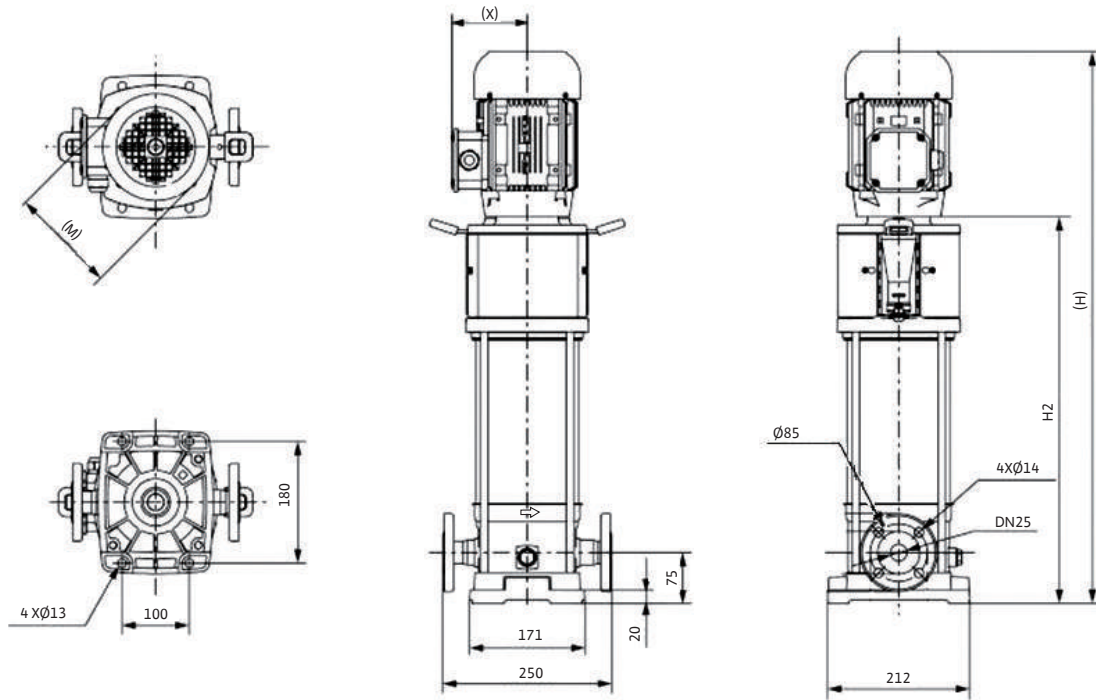

외형치수 및 중량, 전기자료 (60Hz, 2극)

모델	Motor Frame/ Flange	(M)	(X)	Pump			Weight		동력	최대부하전류(A)		모터효율	역률	
				PN16		PN25	PN16	PN25		220V, 3Ø	380V, 3Ø			
				(H)	H2	(H)								H2
				mm				kg		kW				
Helix V202	71/FT85	149	125	593	392	593	392	24	24	0.55	2.8	1.6	76.8	68.0
Helix V203	71/FT85	149	125	618	417	618	417	25	25	0.55	2.8	1.6	76.8	68.0
Helix V204	71/FT85	149	125	643	442	643	442	25	25	0.55	2.8	1.6	76.8	68.0
Helix V205	80/FT100	170	134	701	467	701	467	28	28	0.75	3.1	1.9	77.0	78.0
Helix V206	80/FT100	170	134	726	492	726	492	32	32	1.1	4.5	2.6	77.0	83.0
Helix V207	80/FT100	170	134	751	517	751	517	33	33	1.1	4.5	2.6	77.0	83.0
Helix V208	80/FT100	170	134	776	542	776	542	34	34	1.1	4.5	2.6	77.0	83.0
Helix V209	112/FT115	195	146	852	577	852	577	42	42	1.5	5.5	3.2	85.5	83.0
Helix V210	112/FT115	195	146	877	602	877	602	42	42	1.5	5.5	3.2	85.5	83.0
Helix V211	112/FT115	195	146	902	627	902	627	43	43	1.5	5.5	3.2	85.5	83.0
Helix V212	112/FT115	195	146	927	652	927	652	43	43	1.85	6.6	3.8	86.5	86.0
Helix V213	112/FT115	195	146	977	702	977	702	44	44	1.85	6.6	3.8	86.5	86.0
Helix V214	112/FT115	195	146	977	702	977	702	46	46	2.2	8.0	4.6	86.5	84.0
*Helix V216	112/FT115	195	146	-	-	1027	752	-	47	2.2	8.0	4.6	86.5	84.0
*Helix V218	112/FT130	195	147	-	-	1138	812	-	48	3	11.0	6.4	88.5	80.0
*Helix V220	112/FT130	195	147	-	-	1188	862	-	49	3	11.0	6.4	88.5	80.0
*Helix V222	112/FT130	195	147	-	-	1288	962	-	50	3	11.0	6.4	88.5	80.0

※ *25 bar Pump

※ **30 bar Pump

※ 본 모델은 효율관리기자재 운영규정 만족전동기를 표준으로 적용

※ ()치수는 부착모터에 따라변경될 수 있으며참고치수

High-Pressure Multistage Centrifugal Pumps



입형다단 펌프 Helix V Series

Helix V4 Series STS version

외형도 및 치수

외형도

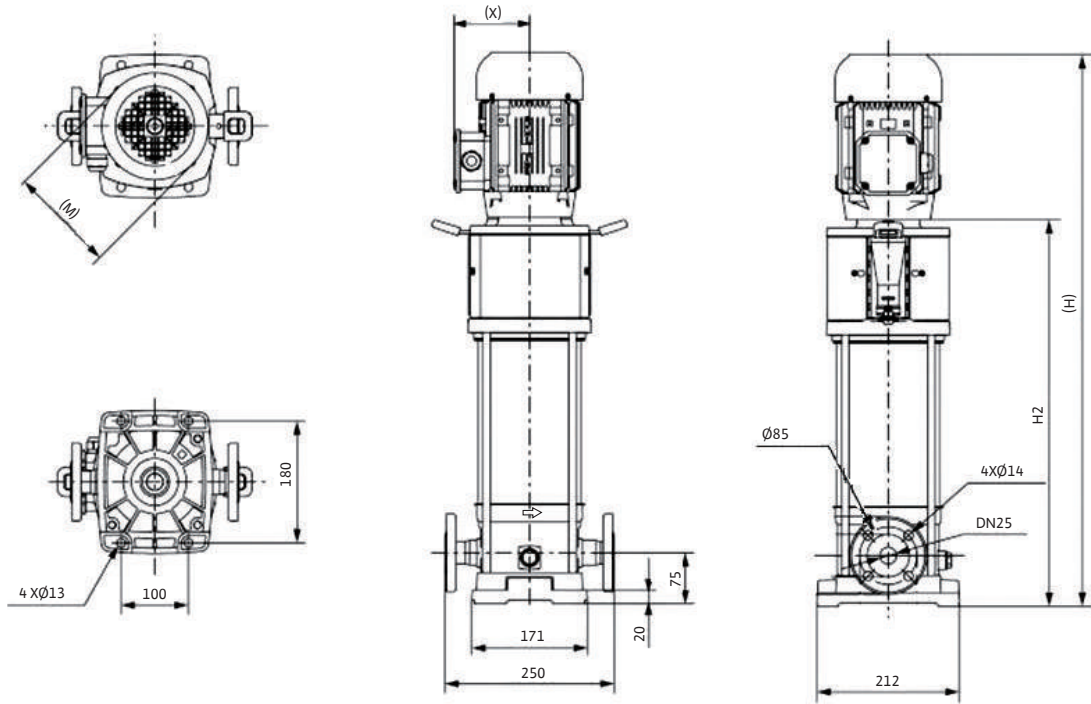

High-Pressure Multistage Centrifugal Pumps

외형치수 및 중량, 전기자료 (60Hz, 2극)

모델	Motor Frame/ Flange	(M)	(X)	Pump				Weight		동력	최대부하전류(A)		모터효율	역률
				PN16		PN25		PN16	PN25		220V, 3Ø	380V, 3Ø		
				(H)	H2	(H)	H2							
				mm				kg			kW			
Helix V403	80/FT100	170	134	655	421	655	421	27	27	0.75	3.1	1.9	77.0	78.0
Helix V404	80/FT100	170	134	680	446	680	446	28	28	1.1	4.5	2.6	77.0	83.0
Helix V405	80/FT100	170	134	705	471	705	471	29	29	1.1	4.5	2.6	77.0	83.0
Helix V406	112/FT115	195	146	781	506	781	506	39	39	1.5	5.5	3.2	85.5	83.0
Helix V407	112/FT115	195	146	796	521	796	521	39	39	1.5	5.5	3.2	85.5	83.0
Helix V408	112/FT115	195	146	831	556	831	556	43	43	2.2	8.0	4.6	86.5	84.0
Helix V409	112/FT115	195	146	856	581	856	581	44	44	2.2	8.0	4.6	86.5	84.0
Helix V410	112/FT115	195	146	881	606	881	606	44	44	2.2	8.0	4.6	86.5	84.0
Helix V411	112/FT130	195	147	967	641	967	641	45	45	3	11.0	6.4	88.5	80.0
Helix V412	112/FT130	195	147	992	666	992	666	45	45	3	11.0	6.4	88.5	80.0
Helix V413	112/FT130	195	147	1042	716	1042	716	46	46	3	11.0	6.4	88.5	80.0
*Helix V414	112/FT130	195	147	-	-	1042	716	-	50	3.7	13.2	7.6	88.5	84.0
*Helix V416	112/FT130	195	147	-	-	1092	766	-	51	3.7	13.2	7.6	88.5	84.0
*Helix V418	112/FT130	195	147	-	-	1142	816	-	56	4	13.9	8.0	88.5	86.0
*Helix V420	132/FT130	253	194	-	-	1262	870	-	81	5.5	19.9	11.5	89.5	81.0
*Helix V422	132/FT130	253	194	-	-	1367	975	-	83	5.5	19.9	11.5	89.5	81.0

※ *25 bar Pump
 ※ **30 bar Pump
 ※ 본 모델은 효율관리기자재 운영규정 만족전동기를 표준으로 적용
 ※ ()치수는 부착모터에 따라변경될 수 있으며 참고치수

High-Pressure Multistage Centrifugal Pumps

입형다단 펌프 Helix V Series

Helix V4 Series

외형도 및 치수

외형도

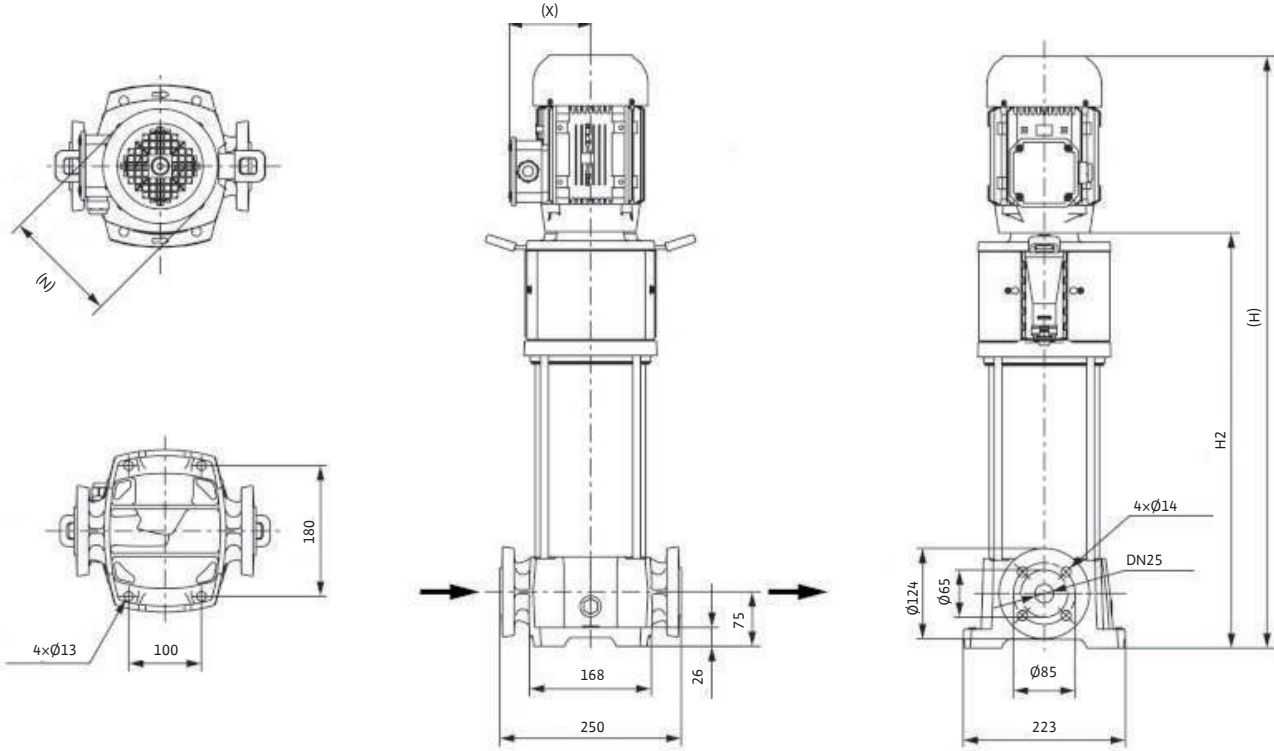

외형치수 및 중량, 전기자료 (60Hz, 2극)

모델	Motor Frame/ Flange	(M)	(X)	Pump				Weight		동력	최대부하전류(A)		모터효율	역률
				PN16		PN25		PN16	PN25		220V, 3Ø	380V, 3Ø		
				(H)	H2	(H)	H2							
				mm				kg		kW			η (%)	COSØ
Helix V403	80/FT100	170	134	632	398	632	398	34	34	0.75	3.1	1.9	77.0	78.0
Helix V404	80/FT100	170	134	657	423	657	423	35	35	1.1	4.5	2.6	77.0	83.0
Helix V405	80/FT100	170	134	692	458	692	458	36	36	1.1	4.5	2.6	77.0	83.0
Helix V406	112/FT115	195	146	758	483	758	483	46	46	1.5	5.5	3.2	85.5	83.0
Helix V407	112/FT115	195	146	783	508	783	508	46	46	1.5	5.5	3.2	85.5	83.0
Helix V408	112/FT115	195	146	808	533	808	533	50	50	2.2	8.0	4.6	86.5	84.0
Helix V409	112/FT115	195	146	833	558	833	558	51	51	2.2	8.0	4.6	86.5	84.0
Helix V410	112/FT115	195	146	858	583	858	583	51	51	2.2	8.0	4.6	86.5	84.0
Helix V411	112/FT130	195	147	944	618	944	618	52	52	3	11.0	6.4	88.5	80.0
Helix V412	112/FT130	195	147	969	643	969	643	52	52	3	11.0	6.4	88.5	80.0
Helix V413	112/FT130	195	147	1019	693	1019	693	53	53	3	11.0	6.4	88.5	80.0
*Helix V414	112/FT130	195	147	-	-	1019	693	-	57	3.7	13.2	7.6	88.5	84.0
*Helix V416	112/FT130	195	147	-	-	1069	743	-	58	3.7	13.2	7.6	88.5	84.0
*Helix V418	112/FT130	195	147	-	-	1119	793	-	63	4	13.9	8.0	88.5	86.0
*Helix V420	132/FT130	253	194	-	-	1262	870	-	88	5.5	19.9	11.5	89.5	81.0
*Helix V422	132/FT130	253	194	-	-	1367	975	-	90	5.5	19.9	11.5	89.5	81.0

※ *25 bar Pump

※ **30 bar Pump

※ 본 모델은 효율관리기자재 운영규정 만족전동기를 표준으로 적용

※ ()치수는 부착모터에 따라변경될 수 있으며 참고 치수

High-Pressure Multistage Centrifugal Pumps



입형다단 펌프 Helix V Series

Helix V6 Series STS version 외형도 및 치수

외형도

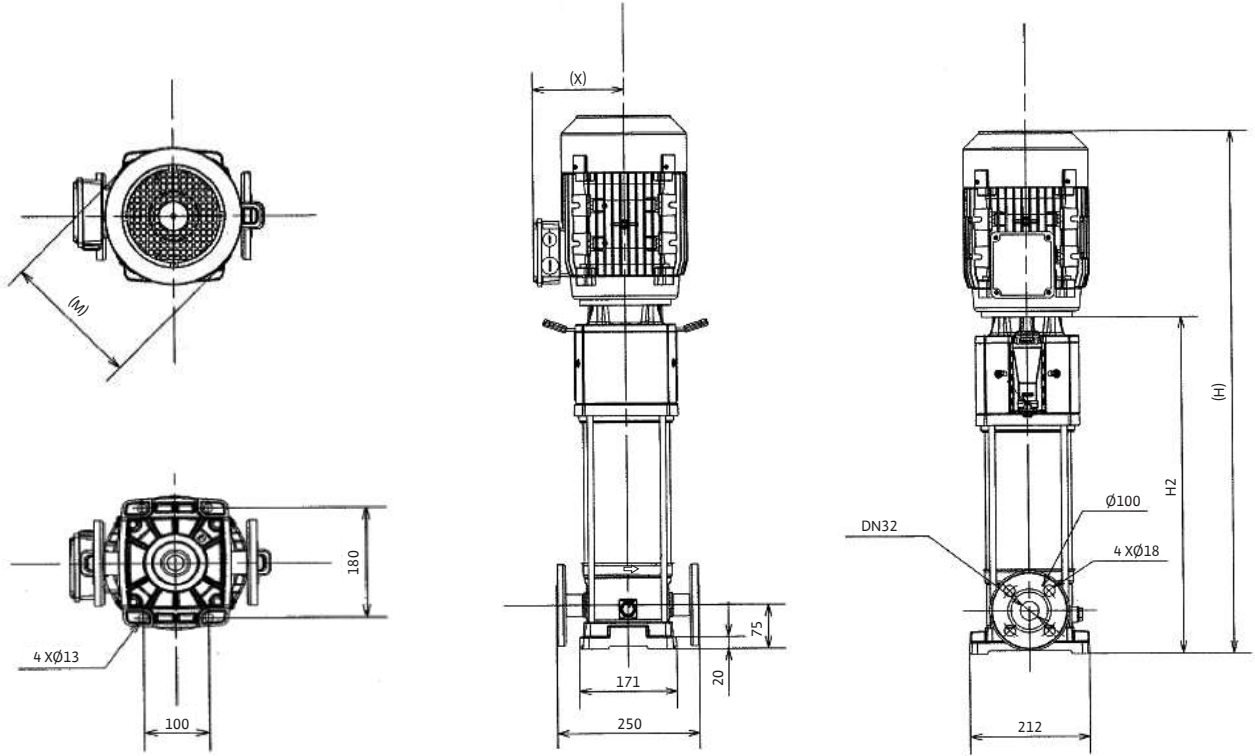

High-Pressure Multistage Centrifugal Pumps

외형치수 및 중량, 전기자료 (60Hz, 2극)

모델	Motor Frame/ Flange	(M)	(X)	Pump			Weight		동력 kW	최대부하전류(A)		모터효율 η (%)	역률 COSφ	
				PN16		PN25	PN16	PN25		220V, 3φ	380V, 3φ			
				(H)	H2	(H)								H2
				mm			kg							
Helix V602	80/FT100	170	134	630	396	630	396	27	27	0.75	3.1	1.9	77.0	78.0
Helix V603	80/FT100	170	134	668	434	668	434	29	29	1.1	4.5	2.6	77.0	83.0
Helix V604	112/FT115	195	146	746	471	746	471	38	38	1.5	5.5	3.2	85.5	83.0
Helix V605	112/FT115	195	146	819	544	819	544	41	41	1.85	6.6	3.8	86.5	86.0
Helix V606	112/FT115	195	146	856	581	856	581	44	44	2.2	8.0	4.6	86.5	84.0
Helix V607	112/FT130	195	147	955	629	955	629	45	45	3	11.0	6.4	88.5	80.0
Helix V608	112/FT130	195	147	992	666	992	666	46	46	3	11.0	6.4	88.5	80.0
Helix V609	112/FT130	195	147	1030	704	1030	704	51	51	3.7	13.2	7.6	88.5	84.0
Helix V610	112/FT130	195	147	1067	741	1067	741	52	52	3.7	13.2	7.6	88.5	84.0
Helix V611	112/FT130	195	147	1142	816	1142	816	57	57	4	13.9	8.0	88.5	86.0
Helix V612	132/FT130	253	194	1208	816	1208	816	79	79	5.5	19.9	11.5	89.5	81.0
*Helix V614	132/FT130	253	194	-	-	1283	891	-	81	5.5	19.9	11.5	89.5	81.0
*Helix V616	132/FT130	253	194	-	-	1358	966	-	83	5.5	19.9	11.5	89.5	81.0
*Helix V617	132/FF265	253	194	-	-	1558	1161	-	97	7.5	-	14.6	90.2	87.0
*Helix V619	132/FF265	253	194	-	-	1633	1236	-	98	7.5	-	14.6	90.2	87.0

※ *25 bar Pump
 ※ **30 bar Pump
 ※ 본 모델은 효율관리기자재 운영규정 만족전동기를 표준으로 적용
 ※ ()치수는 부착모터에 따라변경될 수 있으며 참고치수

High-Pressure Multistage Centrifugal Pumps

입형다단 펌프 Helix V Series

Helix V6 Series

외형도 및 치수

외형도

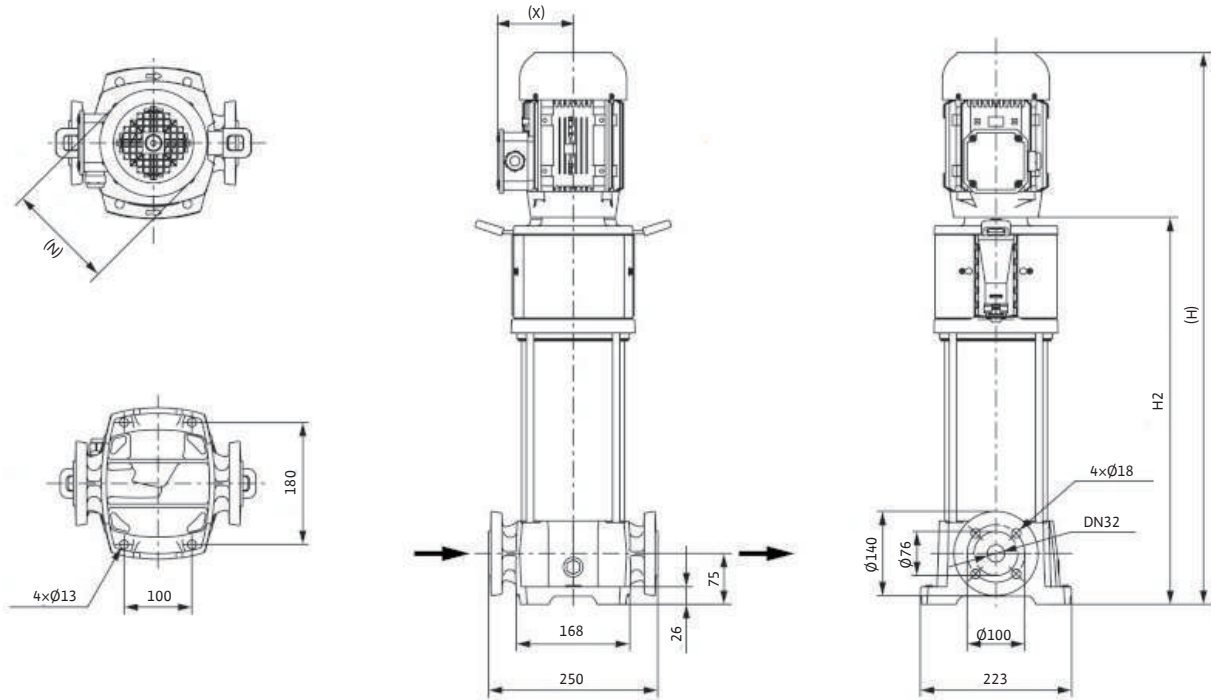

외형치수 및 중량, 전기자료 (60Hz, 2극)

모델	Motor Frame/ Flange	(M)	(X)	Pump				Weight		동력	최대부하전류(A)		모터효율	역률
				PN16		PN25		PN16	PN25					
				(H)	H2	(H)	H2							
				mm				kg			kW	220V, 3φ		
Helix V602	80/FT100	170	134	607	373	607	373	34	34	0.75	3.1	1.9	77.0	78.0
Helix V603	80/FT100	170	134	645	411	645	411	36	36	1.1	4.5	2.6	77.0	83.0
Helix V604	112/FT115	195	146	723	448	723	448	45	45	1.5	5.5	3.2	85.5	83.0
Helix V605	112/FT115	195	146	796	521	796	521	48	48	1.85	6.6	3.8	86.5	86.0
Helix V606	112/FT115	195	146	833	558	833	558	51	51	2.2	8.0	4.6	86.5	84.0
Helix V607	112/FT130	195	147	932	606	932	606	52	52	3	11.0	6.4	88.5	80.0
Helix V608	112/FT130	195	147	969	643	969	643	53	53	3	11.0	6.4	88.5	80.0
Helix V609	112/FT130	195	147	1007	681	1007	681	58	58	3.7	13.2	7.6	88.5	84.0
Helix V610	112/FT130	195	147	1044	718	1044	718	59	59	3.7	13.2	7.6	88.5	84.0
Helix V611	112/FT130	195	147	1119	793	1119	793	64	64	4	13.9	8.0	88.5	86.0
Helix V612	132/FT130	253	194	1185	793	1185	793	86	86	5.5	19.9	11.5	89.5	81.0
*Helix V614	132/FT130	253	194	-	-	1260	868	-	88	5.5	19.9	11.5	89.5	81.0
*Helix V616	132/FT130	253	194	-	-	1335	943	-	90	5.5	19.9	11.5	89.5	81.0
*Helix V617	132/FF265	253	194	-	-	1535	1138	-	104	7.5	-	14.6	90.2	87.0
*Helix V619	132/FF265	253	194	-	-	1610	1213	-	105	7.5	-	14.6	90.2	87.0

※ *25 bar Pump

※ **30 bar Pump

※ 본 모델은 효율관리기자재 운영규정 만족전동기를 표준으로 적용

※ ()치수는 부착모터에 따라변경될 수 있으며참고치수

High-Pressure Multistage Centrifugal Pumps



입형다단 펌프 Helix V Series

Helix V10 Series STS version 외형도 및 치수

외형도

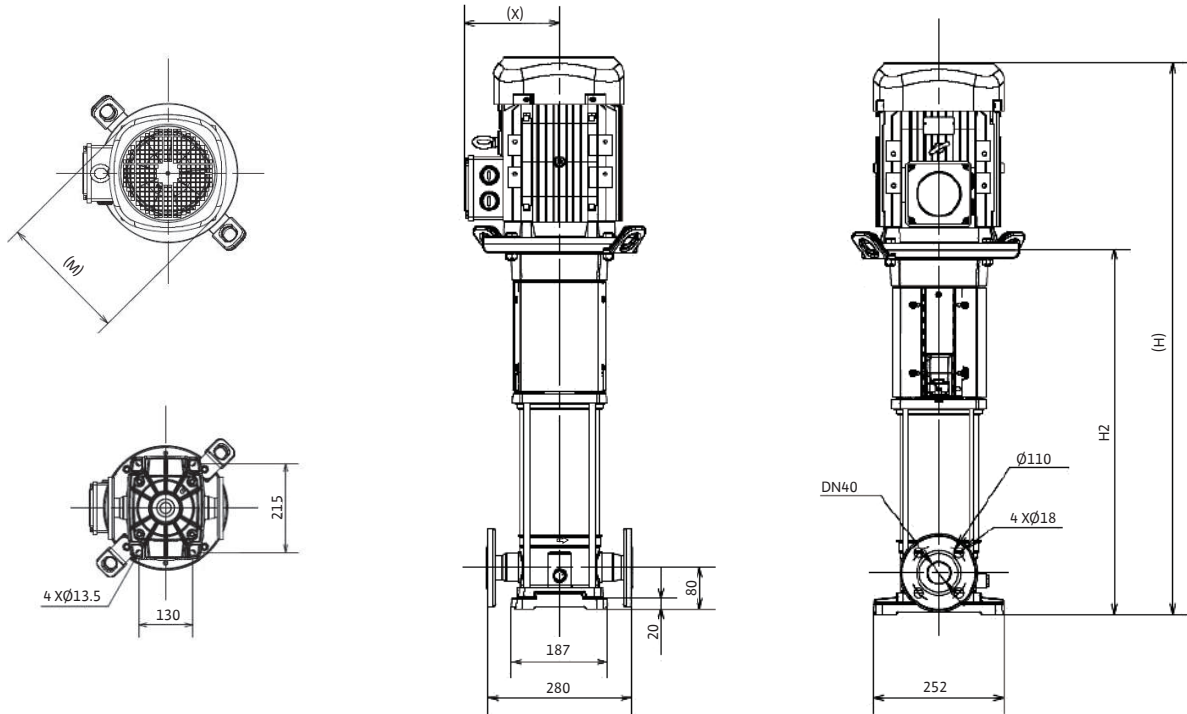

High-Pressure Multistage Centrifugal Pumps

외형치수 및 중량, 전기자료 (60Hz, 2극)

모델	Motor Frame/ Flange	(M)	(X)	Pump				Weight		동력	최대부하전류(A)		모터효율	역률
				PN16		PN25		PN16	PN25		220V, 3Ø	380V, 3Ø		
				(H)	H2	(H)	H2							
				mm				kg			kW			
Helix V1002	112/FT115	195	146	702	427	702	427	42	42	1.5	5.5	3.2	85.5	83.0
Helix V1003	112/FT115	195	146	740	465	740	465	45	45	2.2	8.0	4.6	86.5	84.0
Helix V1004	112/FT130	195	147	838	512	838	512	45	45	3	11.0	6.4	88.5	80.0
Helix V1005	112/FT130	195	147	876	550	876	550	50	50	3.7	13.2	7.6	88.5	84.0
Helix V1006	112/FT130	195	147	913	587	913	587	54	54	4	13.9	8.0	88.5	86.0
Helix V1007	132/FT130	253	194	1017	625	1017	625	77	77	5.5	19.9	11.5	89.5	81.0
Helix V1008	132/FT130	253	194	1054	662	1054	662	78	78	5.5	19.9	11.5	89.5	81.0
Helix V1009	132/FT130	253	194	1092	700	1092	700	79	79	5.5	19.9	11.5	89.5	81.0
Helix V1010	132/FF265	253	194	1254	857	1254	857	92	92	7.5	-	14.6	90.2	87.0
*Helix V1011	132/FF265	253	194	-	-	1329	932	-	94	7.5	-	14.6	90.2	87.0
*Helix V1012	160/FF265	284	206	-	-	1429	932	-	119	9	-	17.0	90.2	89.0
*Helix V1014	160/FF265	284	206	-	-	1504	1007	-	122	9	-	17.0	90.2	89.0
*Helix V1016	160/FF265	284	206	-	-	1579	1082	-	123	11	-	20.4	91.0	90.0
*Helix V1017	160/FF265	284	206	-	-	1654	1157	-	124	11	-	20.4	91.0	90.0

※ *25 bar Pump
 ※ **30 bar Pump
 ※ 본 모델은 효율관리기자재 운영규정 만족전동기를 표준으로 적용
 ※ ()치수는 부착모터에 따라 변경될 수 있으며 참고치수

High-Pressure Multistage Centrifugal Pumps

입형다단 펌프 Helix V Series

Helix V10 Series

외형도 및 치수

외형도

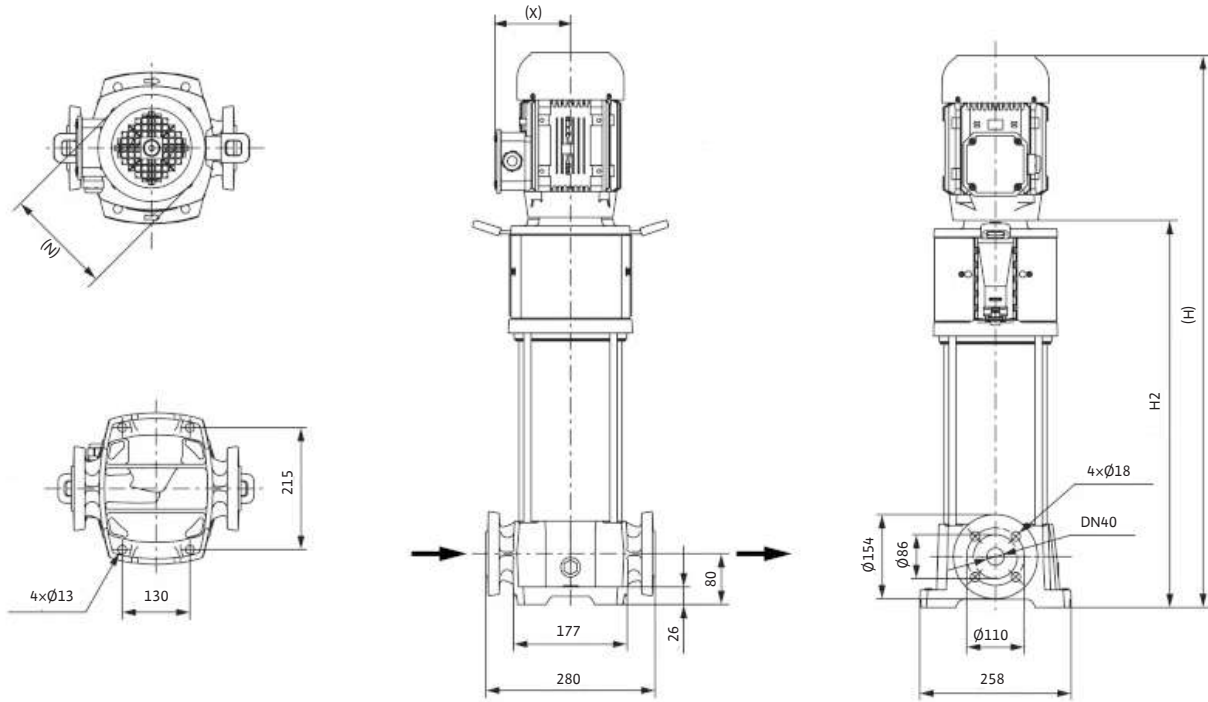

외형치수 및 중량, 전기자료 (60Hz, 2극)

모델	Motor Frame/ Flange	(M)	(X)	Pump				Weight		동력	최대부하전류(A)		모터효율	역률
				PN16		PN25		PN16	PN25					
				(H)	H2	(H)	H2							
				mm				kg			kW			
Helix V1002	112/FT115	195	146	702	427	702	427	53	53	1.5	5.5	3.2	85.5	83.0
Helix V1003	112/FT115	195	146	740	465	740	465	56	56	2.2	8.0	4.6	86.5	84.0
Helix V1004	112/FT130	195	147	838	512	838	512	56	56	3	11.0	6.4	88.5	80.0
Helix V1005	112/FT130	195	147	876	550	876	550	61	61	3.7	13.2	7.6	88.5	84.0
Helix V1006	112/FT130	195	147	913	587	913	587	65	65	4	13.9	8.0	88.5	86.0
Helix V1007	132/FT130	253	194	1017	625	1017	625	88	88	5.5	19.9	11.5	89.5	81.0
Helix V1008	132/FT130	253	194	1054	662	1054	662	89	89	5.5	19.9	11.5	89.5	81.0
Helix V1009	132/FT130	253	194	1092	700	1092	700	90	90	5.5	19.9	11.5	89.5	81.0
Helix V1010	132/FF265	253	194	1254	857	1254	857	103	103	7.5	-	14.6	90.2	87.0
*Helix V1011	132/FF265	253	194	-	-	1329	932	-	105	7.5	-	14.6	90.2	87.0
*Helix V1012	160/FF265	284	206	-	-	1429	932	-	130	9	-	17.0	90.2	89.0
*Helix V1014	160/FF265	284	206	-	-	1504	1007	-	133	9	-	17.0	90.2	89.0
*Helix V1016	160/FF265	284	206	-	-	1579	1082	-	134	11	-	20.4	91.0	90.0
*Helix V1017	160/FF265	284	206	-	-	1654	1157	-	135	11	-	20.4	91.0	90.0

※ *25 bar Pump

※ **30 bar Pump

※ 본 모델은 효율관리기자재 운영규정 만족전동기를 표준으로 적용

※ ()치수는 부착모터에 따라변경될 수 있으며 참고치수

High-Pressure Multistage Centrifugal Pumps



입형다단 펌프 Helix V Series

Helix V16 Series STS version 외형도 및 치수

외형도

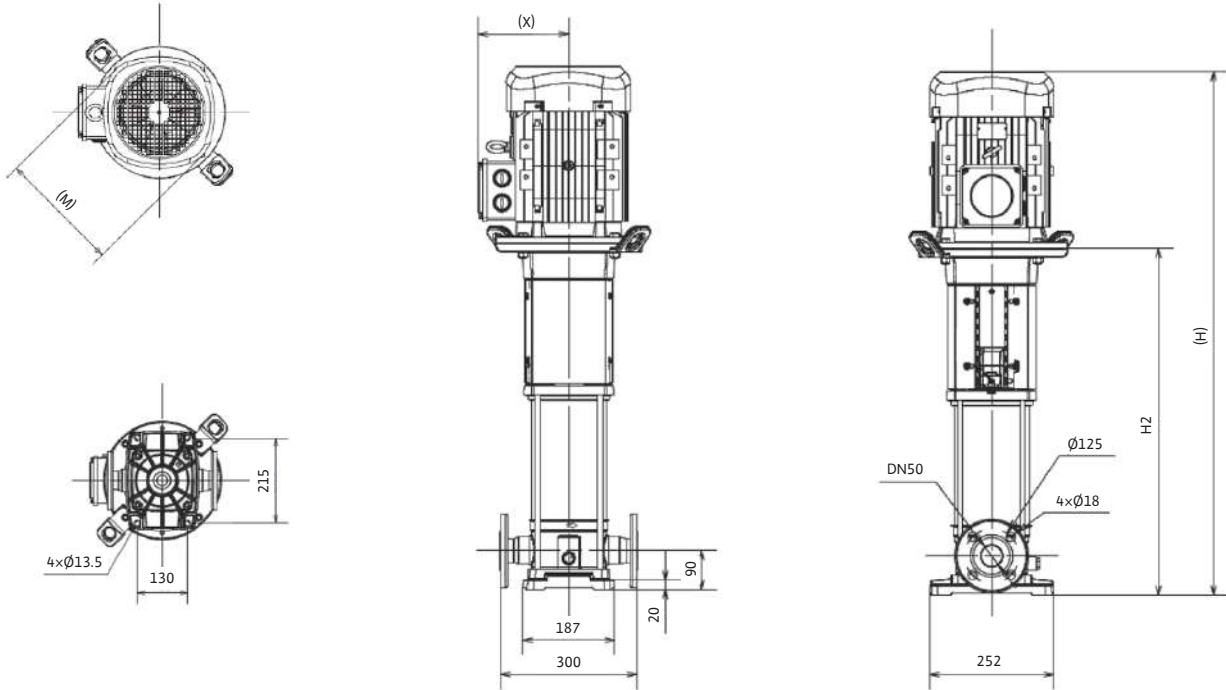

High-Pressure Multistage Centrifugal Pumps

외형치수 및 중량, 전기자료 (60Hz, 2극)

모델	Motor Frame/ Flange	(M)	(X)	Pump				Weight		동력	최대부하전류(A)		모터효율	역률
				PN16		PN25		PN16	PN25		220V, 3Ø	380V, 3Ø		
				(H)	H2	(H)	H2							
				mm				kg			kW			
Helix V1602	112/FT130	195	147	798	472	798	472	45	45	3	11.0	6.4	88.5	80.0
Helix V1603	112/FT130	195	147	848	522	848	522	50	50	3.7	13.2	7.6	88.5	84.0
Helix V1604	132/FT130	253	194	964	572	964	572	76	76	5.5	19.9	11.5	89.5	81.0
Helix V1605	132/FF265	253	194	1139	742	1139	742	91	91	7.5	-	14.6	90.2	87.0
Helix V1606	132/FF265	253	194	1189	792	1189	792	92	92	7.5	-	14.6	90.2	87.0
Helix V1607	160/FF265	284	206	1339	842	1339	842	118	118	11	-	20.4	91.0	90.0
Helix V1608	160/FF265	284	206	1389	892	1389	892	118	118	11	-	20.4	91.0	90.0
*Helix V1609	160/FF265	284	206	-	-	1439	942	-	119	11	-	20.4	91.0	90.0
*Helix V1611	160/FF300	284	224	-	-	1567	1071	-	141	15	-	27.8	91.0	90.0
*Helix V1613	160/FF300	318	288	-	-	1807	1271	-	200	18.5	-	34.0	91.7	90.0

※ *25 bar Pump
 ※ **30 bar Pump
 ※ 본 모델은 효율관리기자재 운영규정 만족전동기를 표준으로 적용
 ※ ()치수는 부차모터에 따라변경될 수 있으며 참고 치수

High-Pressure Multistage Centrifugal Pumps

입형다단 펌프 Helix V Series

Helix V16 Series

외형도 및 치수

외형도

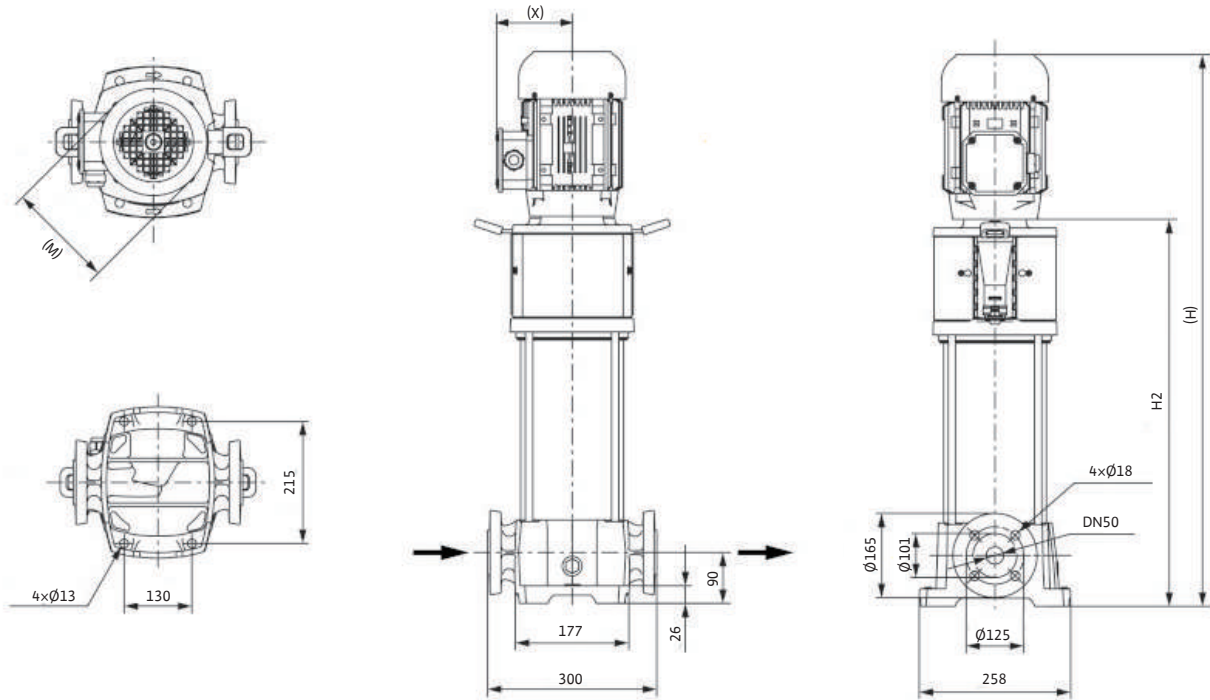

외형치수 및 중량, 전기자료 (60Hz, 2극)

모델	Motor Frame/ Flange	(M)	(X)	Pump				Weight		동력	최대부하전류(A)		모터효율	역률
				PN16		PN25		PN16	PN25		220V, 3Ø	380V, 3Ø		
				(H)	H2	(H)	H2							
				mm				kg			kW			
Helix V1602	112/FT130	195	147	798	472	798	472	56	56	3	11.0	6.4	88.5	80.0
Helix V1603	112/FT130	195	147	848	522	848	522	61	61	3.7	13.2	7.6	88.5	84.0
Helix V1604	132/FT130	253	194	964	572	964	572	87	87	5.5	19.9	11.5	89.5	81.0
Helix V1605	132/FF265	253	194	1139	742	1139	742	102	102	7.5	-	14.6	90.2	87.0
Helix V1606	132/FF265	253	194	1189	792	1189	792	103	103	7.5	-	14.6	90.2	87.0
Helix V1607	160/FF265	284	206	1339	842	1339	842	129	129	11	-	20.4	91.0	90.0
Helix V1608	160/FF265	284	206	1389	892	1389	892	129	129	11	-	20.4	91.0	90.0
*Helix V1609	160/FF265	284	206	-	-	1439	942	-	130	11	-	20.4	91.0	90.0
*Helix V1611	160/FF300	284	224	-	-	1567	1071	-	152	15	-	27.8	91.0	90.0
*Helix V1613	160/FF300	318	288	-	-	1807	1271	-	211	18.5	-	34.0	91.7	90.0

※ *25 bar Pump

※ **30 bar Pump

※ 본 모델은 효율관리기자재 운영규정 만족전동기를 표준으로 적용

※ ()치수는 부착모터에 따라변경될 수 있으며 참고 치수

High-Pressure Multistage Centrifugal Pumps



입형다단 펌프 Helix V Series

Helix V22 Series Modular version 외형도 및 치수

외형도

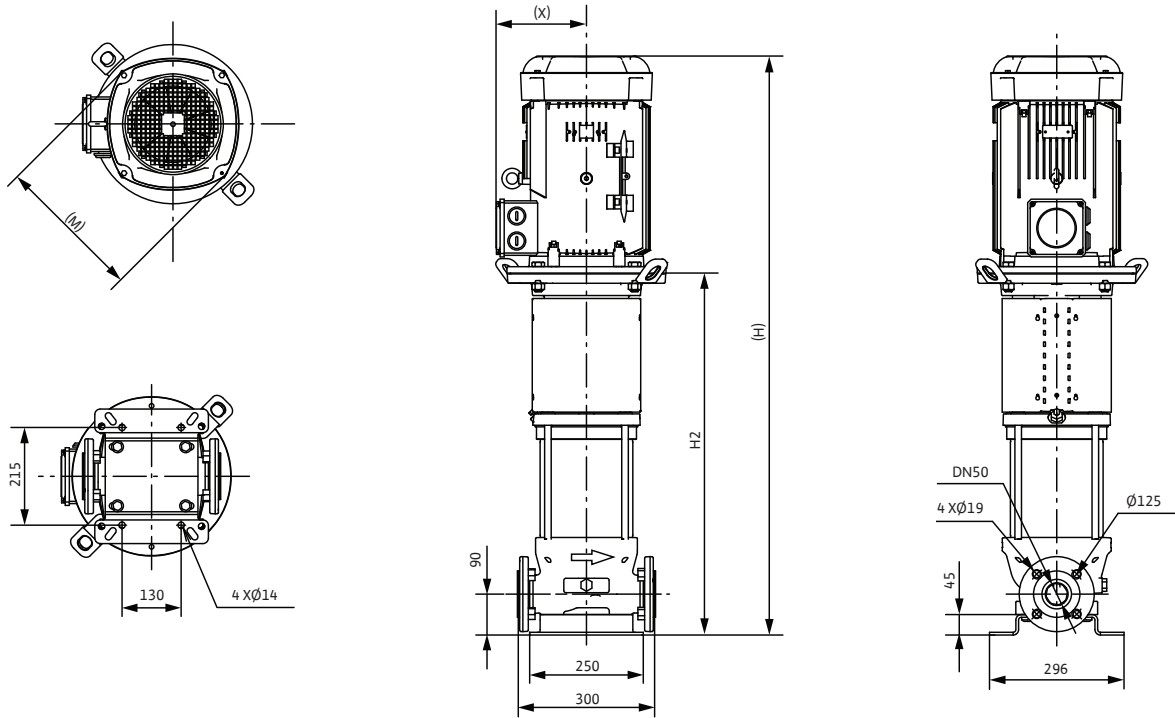

High-Pressure Multistage Centrifugal Pumps

외형치수 및 중량, 전기자료 (60Hz, 2극)														
모델	Motor Frame/ Flange	(M)	(X)	Pump				Weight		동력 kW	최대부하전류(A)		모터효율 η (%)	역률 COSφ
				PN16		PN25		PN16	PN25		220V, 3φ	380V, 3φ		
				(H)	H2	(H)	H2							
mm								kg						
Helix V2202/2	112/FT130	195	147	877	551	877	551	69	69	3.7	13.2	7.6	88.5	84
Helix V2202	132/FT130	253	194	943	551	943	551	95	95	5.5	19.9	11.5	89.5	81
Helix V2203/3	132/FT130	253	194	993	601	993	601	97	97	5.5	19.9	11.5	89.5	81
Helix V2203	132/FF265	253	194	1114	717	1114	717	111	111	7.5	-	14.6	90.2	87
Helix V2204/3	132/FF265	253	194	1164	767	1164	767	112	112	7.5	-	14.6	90.2	87
Helix V2205/2	160/FF265	284	206	1314	817	1314	817	139	139	11	-	20.4	91	90
Helix V2205/1	160/FF265	284	206	1314	817	1314	817	139	139	11	-	20.4	91	90
*Helix V2206	160/FF300	284	224	-	-	1393	897	-	166	15	-	27.8	91	90
*Helix V2207/2	160/FF300	284	224	-	-	1443	947	-	167	15	-	27.8	91	90
*Helix V2208	160/FF300	318	288	-	-	1533	997	-	226	18.5	-	34	91.7	90
*Helix V2209	160/FF300	318	288	-	-	1583	1047	-	226	22	-	40	91.7	91
*Helix V2210/3	160/FF300	318	288	-	-	1633	1097	-	227	22	-	40	91.7	91
**Helix V2210	160/FF300	318	288	-	-	1633	1097	-	232	22	-	40	91.7	91
**Helix V2211	200/FF350	405	382	-	-	1807	1147	-	381	30	-	55.1	92.4	89.5

※ *25 bar Pump
 ※ **30 bar Pump
 ※ 본 모델은 효율관리기자재 운영규정 만족전동기를 표준으로 적용
 ※ ()치수는 부착모터에 따라변경될 수있으며 참고치수

High-Pressure Multistage Centrifugal Pumps

입형다단 펌프 Helix V Series

Helix V22 Series One-piece version

외형도 및 치수

외형도

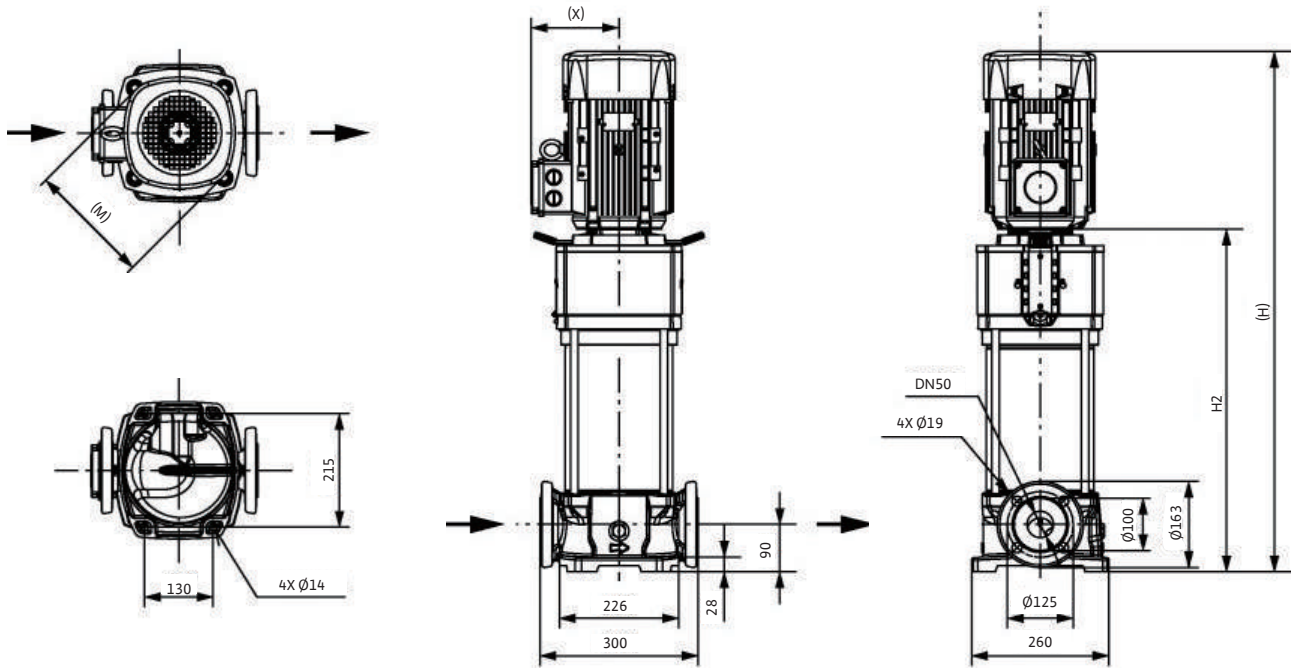

외형치수 및 중량, 전기자료 (60Hz, 2극)

모델	Motor Frame/ Flange	(M)	(X)	Pump				Weight		동력	최대부하전류(A)		모터효율	역률
				PN16		PN25		PN16	PN25		220V, 3Ø	380V, 3Ø		
				(H)	H2	(H)	H2							
				mm				kg		kW				
Helix V2202/2	112/FT130	195	147	812	486	812	486	63	63	3.7	13.2	7.6	88.5	84
Helix V2202	132/FT130	253	194	878	486	878	486	89	89	5.5	19.9	11.5	89.5	81
Helix V2203/3	132/FT130	253	194	928	536	928	536	91	91	5.5	19.9	11.5	89.5	81
Helix V2203	132/FF265	253	194	1049	652	1049	652	105	105	7.5	-	14.6	90.2	87
Helix V2204/3	132/FF265	253	194	1099	702	1099	702	106	106	7.5	-	14.6	90.2	87
Helix V2205/2	160/FF265	284	206	1249	752	1249	752	133	133	11	-	20.4	91	90
Helix V2205/1	160/FF265	284	206	1249	752	1249	752	133	133	11	-	20.4	91	90
*Helix V2206	160/FF300	284	224	-	-	1328	832	-	160	15	-	27.8	91	90
*Helix V2207/2	160/FF300	284	224	-	-	1378	882	-	161	15	-	27.8	91	90
*Helix V2208	160/FF300	318	288	-	-	1468	932	-	220	18.5	-	34	91.7	90
*Helix V2209	160/FF300	318	288	-	-	1518	982	-	220	22	-	40	91.7	91
*Helix V2210/3	160/FF300	318	288	-	-	1568	1032	-	221	22	-	40	91.7	91
**Helix V2210	160/FF300	318	288	-	-	1568	1032	-	226	22	-	40	91.7	91
**Helix V2211	200/FF350	405	382	-	-	1742	1082	-	375	30	-	55.1	92.4	89.5

※ *25 bar Pump

※ **30 bar Pump

※ 본 모델은 효율관리기자재 운영규정 만족전동기를 표준으로 적용

※ ()치수는 부착모터에 따라변경될 수 있으며 참고 치수

High-Pressure Multistage Centrifugal Pumps



입형다단 펌프 Helix V Series

Helix V36 Series Modular version 외형도 및 치수

외형도

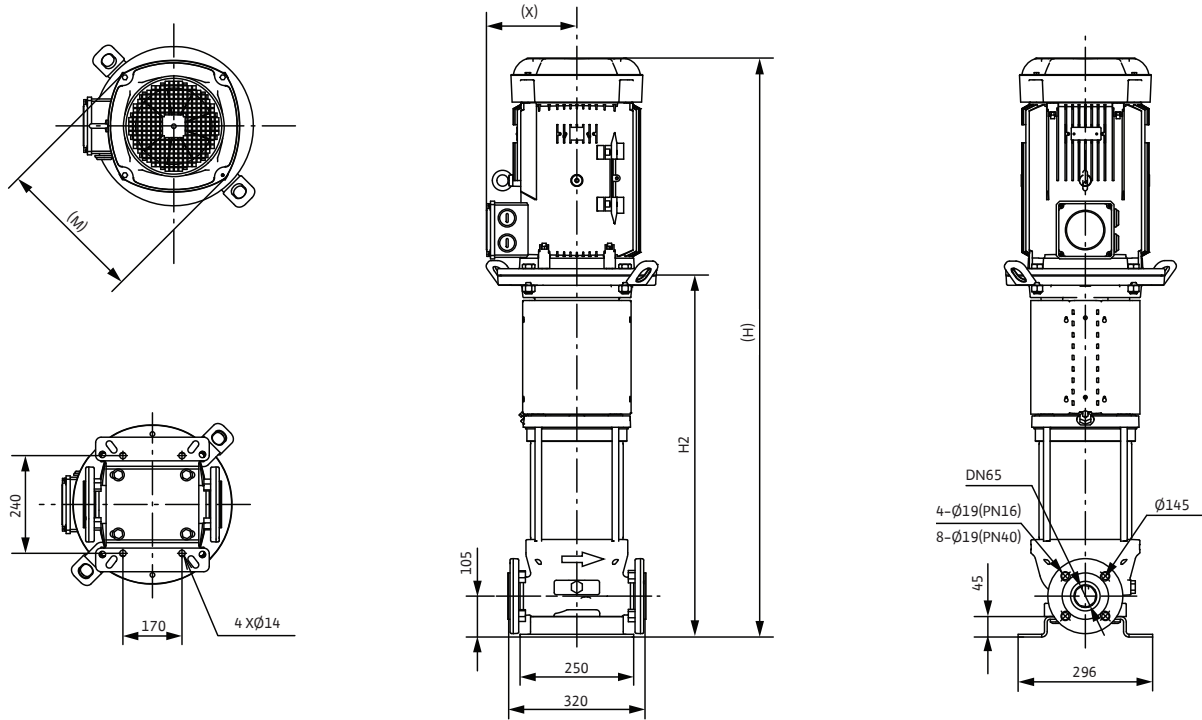

High-Pressure Multistage Centrifugal Pumps

외형치수 및 중량, 전기자료 (60Hz, 2극)

모 델	Motor Frame/ Flange	(M)	(X)	Pump				Weight		동력	최대부하전류(A)	모터효율	역률	
				PN16		PN25		PN16	PN25					
				(H)	H2	(H)	H2	kg						
				mm				kg		kW	220V, 3Ø	380V, 3Ø	η (%)	COSØ
Helix V3602/2	132/FF265	253	194	1112	715	1112	715	118	118	7.5	-	14.6	90.2	87.0
Helix V3602/1	160/FF265	284	206	1212	715	1212	715	143	143	9	-	17.0	90.2	89.0
Helix V3602	160/FF265	284	206	1212	715	1212	715	146	146	11	-	20.4	91.0	90.0
Helix V3603/2	160/FF300	284	224	1308	812	1308	812	170	170	15	-	27.8	91.0	90.0
Helix V3603	160/FF300	284	224	1308	812	1308	812	170	170	15	-	27.8	91.0	90.0
Helix V3604/2	160/FF300	318	288	1414	878	1414	878	228	228	18.5	-	34.0	91.7	90.0
Helix V3604	160/FF300	318	288	1414	878	1414	878	229	229	22	-	40.0	91.7	91.0
*Helix V3605/2	160/FF300	318	288	-	-	1481	945	-	233	22	-	40.0	91.7	91.0
*Helix V3605	200/FF350	405	382	-	-	1605	945	-	377	30	-	55.1	92.4	89.5
*Helix V3606/2	200/FF350	405	382	-	-	1672	1012	-	380	30	-	55.1	92.4	89.5
*Helix V3606	200/FF350	405	382	-	-	1672	1012	-	380	30	-	55.1	92.4	89.5
*Helix V3607/2	200/FF350	405	382	-	-	1739	1078	-	432	37	-	67.2	93.0	90.0
**Helix V3607/1	200/FF350	405	382	-	-	1739	1078	-	432	37	-	67.2	93.0	90.0
**Helix V3607	200/FF350	405	382	-	-	1739	1078	-	432	37	-	67.2	93.0	90.0
**Helix V3608/2	200/FF350	405	382	-	-	1806	1145	-	437	37	-	67.2	93.0	90.0

※ *25 bar Pump
 ※ **30 bar Pump
 ※ 본 모델은 효율관리기자재 운영규정 만족전동기를 표준으로 적용
 ※ ()치수는 부착모터에 따라변경될 수 있으며 참고치수

High-Pressure Multistage Centrifugal Pumps

입형다단 펌프 Helix V Series

Helix V36 Series One-piece version

외형도 및 치수

외형도

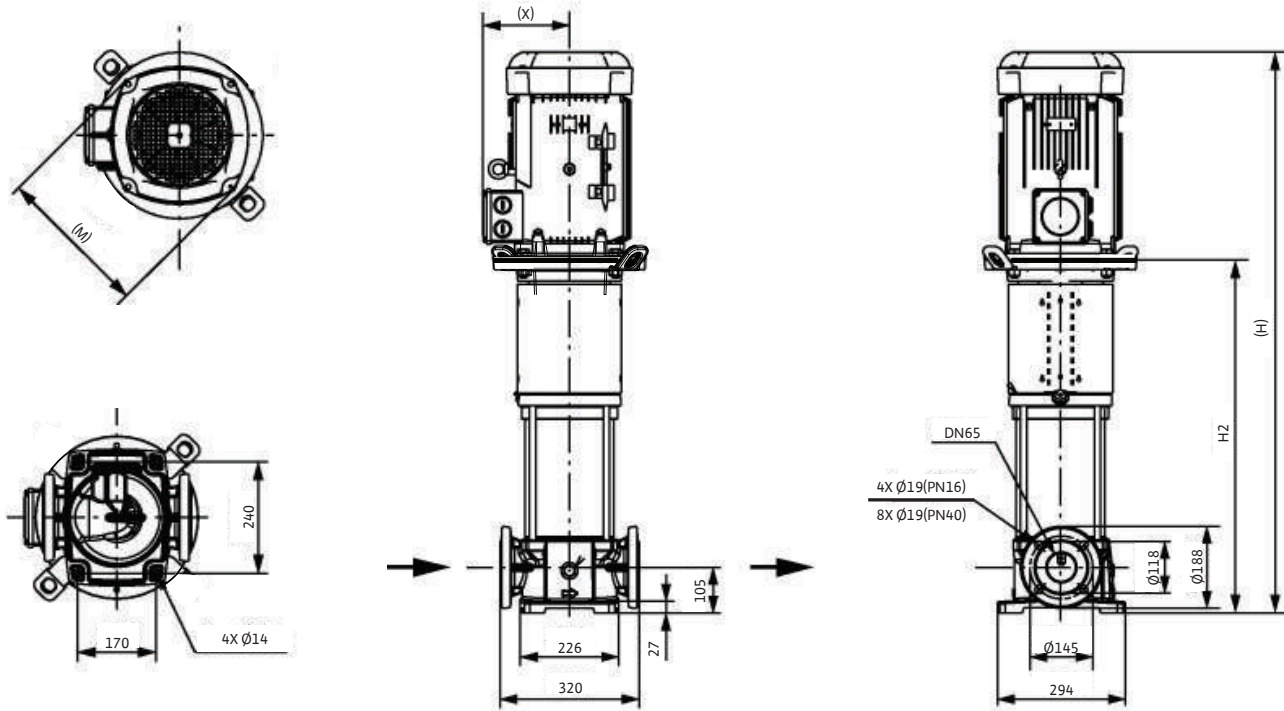

외형치수 및 중량, 전기자료 (60Hz, 2극)

모 델	Motor Frame/ Flange	(M)	(X)	Pump				Weight		동력	최대부하전류(A)		모터효율	역률
				PN16		PN25		PN16	PN25		220V, 3Ø	380V, 3Ø		
				(H)	H2	(H)	H2							
				mm				kg		kW			η (%)	COSØ
Helix V3602/2	132/FF265	253	194	1052	655	1052	655	111	111	7.5	-	14.6	90.2	87.0
Helix V3602/1	160/FF265	284	206	1152	655	1152	655	136	136	9	-	17.0	90.2	89.0
Helix V3602	160/FF265	284	206	1152	655	1152	655	139	139	11	-	20.4	91.0	90.0
Helix V3603/2	160/FF300	284	224	1248	752	1248	752	163	163	15	-	27.8	91.0	90.0
Helix V3603	160/FF300	284	224	1248	752	1248	752	163	163	15	-	27.8	91.0	90.0
Helix V3604/2	160/FF300	318	288	1354	818	1354	818	221	221	18.5	-	34.0	91.7	90.0
Helix V3604	160/FF300	318	288	1354	818	1354	818	222	222	22	-	40.0	91.7	91.0
*Helix V3605/2	160/FF300	318	288	-	-	1421	885	-	226	22	-	40.0	91.7	91.0
*Helix V3605	200/FF350	405	382	-	-	1545	885	-	370	30	-	55.1	92.4	89.5
*Helix V3606/2	200/FF350	405	382	-	-	1612	952	-	373	30	-	55.1	92.4	89.5
*Helix V3606	200/FF350	405	382	-	-	1612	952	-	373	30	-	55.1	92.4	89.5
*Helix V3607/2	200/FF350	405	382	-	-	1679	1018	-	425	37	-	67.2	93.0	90.0
**Helix V3607/1	200/FF350	405	382	-	-	1679	1018	-	425	37	-	67.2	93.0	90.0
**Helix V3607	200/FF350	405	382	-	-	1679	1018	-	425	37	-	67.2	93.0	90.0
**Helix V3608/2	200/FF350	405	382	-	-	1746	1085	-	430	37	-	67.2	93.0	90.0

※ *25 bar Pump

※ **30 bar Pump

※ 본 모델은 효율관리기자재 운영규정 만족전동기를 표준으로 적용

※ ()치수는 부착모터에 따라 변경될 수 있으며 참고치수

High-Pressure Multistage Centrifugal Pumps



입형다단 펌프 Helix V Series

Helix V52 Series Modular version 외형도 및 치수

외형도

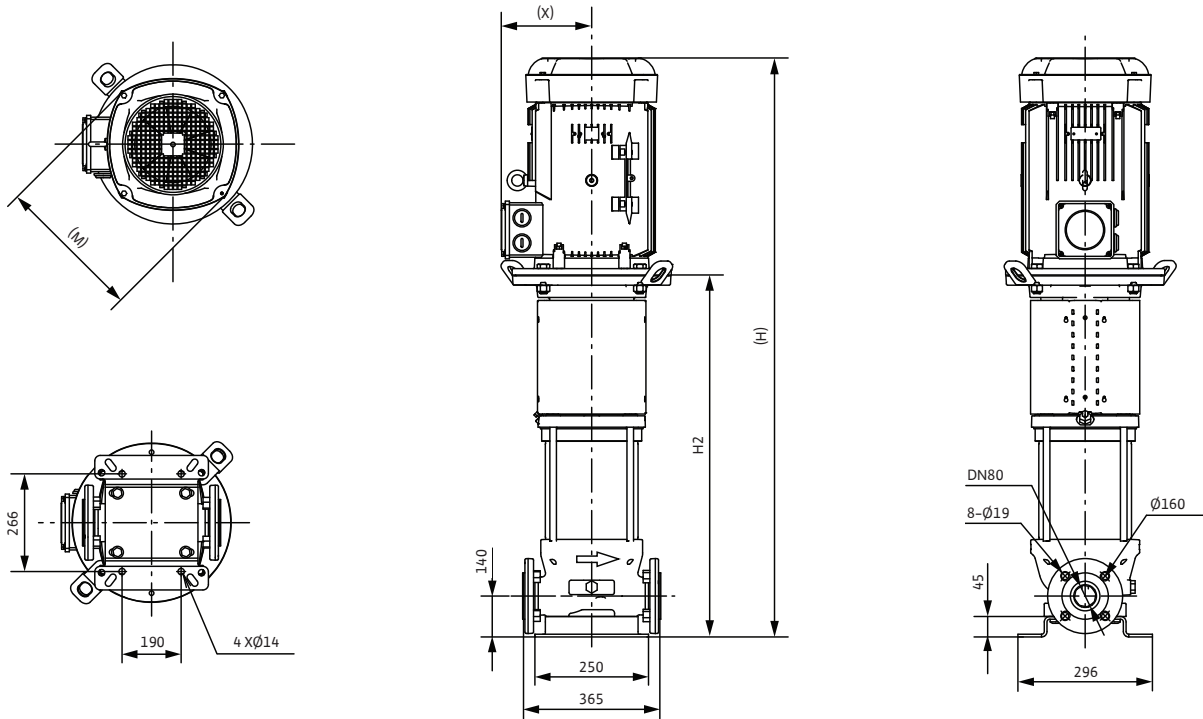

High-Pressure Multistage Centrifugal Pumps

외형치수 및 중량, 전기자료 (60Hz, 2극)

모델	Motor Frame/ Flange	(M)	(X)	Pump				Weight		동력	최대부하전류(A)		모터효율	역률
				PN16		PN25		PN16	PN25		220V, 3φ	380V, 3φ		
				(H)	H2	(H)	H2							
				mm				kg		kW			η (%)	COSφ
Helix V5202/1	160/FF265	284	206	1310	813	1310	813	156	156	11	-	20.4	91.0	90.0
Helix V5202	160/FF300	284	224	1309	813	1309	813	175	175	15	-	27.8	91.0	90.0
Helix V5203/2	160/FF300	318	288	1449	913	1449	913	235	235	18.5	-	34.0	91.7	90.0
Helix V5203	160/FF300	318	288	1449	913	1449	913	235	235	22	-	40.0	91.7	91.0
Helix V5204/2	160/FF300	318	288	1549	1013	1549	1013	238	238	22	-	40.0	91.7	91.0
Helix V5204	200/FF350	405	382	1673	1013	1673	1013	380	380	30	-	55.1	92.4	89.5
*Helix V5205/2	200/FF350	405	382	-	-	1773	1113	-	383	30	-	55.1	92.4	89.5
*Helix V5205	200/FF350	405	382	-	-	1774	1113	-	432	37	-	67.2	93.0	90.0
*Helix V5206/2	200/FF350	405	382	-	-	1874	1213	-	436	37	-	67.2	93.0	90.0
*Helix V5206	200/FF350	406	405	-	-	2021	1213	-	444	45	-	83.0	93.6	89.0
**Helix V5207/2	200/FF350	406	405	-	-	2120	1312	-	451	45	-	83.0	93.6	89.0
**Helix V5207	200/FF350	406	405	-	-	2120	1312	-	454	45	-	83.0	93.6	89.0

※ *25 bar Pump
 ※ **30 bar Pump
 ※ 본 모델은 효율관리기자재 운영규정 만족전동기를 표준으로 적용
 ※ ()치수는 부착모터에 따라변경될 수 있으며참고치수

High-Pressure Multistage Centrifugal Pumps

입형다단 펌프 Helix V Series

Helix V52 Series One-piece version

외형도 및 치수

외형도

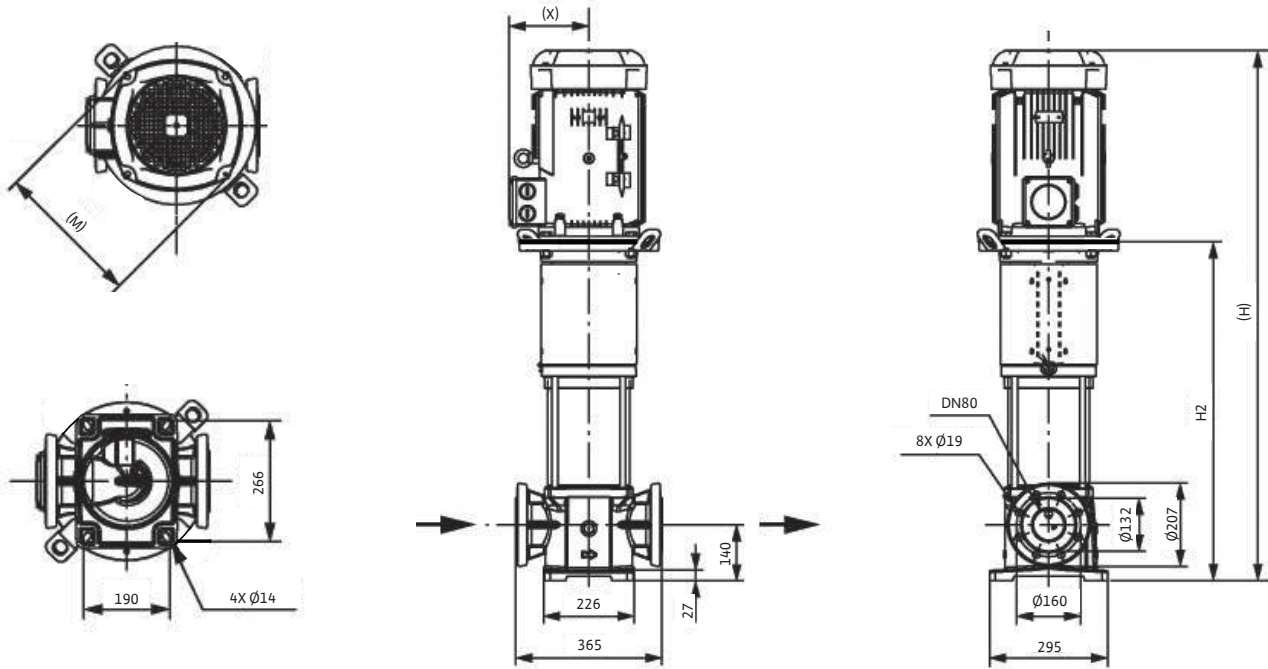

외형치수 및 중량, 전기자료 (60Hz, 2극)

모델	Motor Frame/ Flange	(M)	(X)	Pump				Weight		동력	최대부하전류(A)	모터효율	역률		
				PN16		PN25		PN16	PN25						
				(H)	H2	(H)	H2								
				mm				kg		kW		220V, 3φ	380V, 3φ	η (%)	COSφ
Helix V5202/1	160/FF265	284	206	1279	782	1279	782	152	152	11	-	20.4	91.0	90.0	
Helix V5202	160/FF300	284	224	1278	782	1278	782	171	171	15	-	27.8	91.0	90.0	
Helix V5203/2	160/FF300	318	288	1418	882	1418	882	230	230	18.5	-	34.0	91.7	90.0	
Helix V5203	160/FF300	318	288	1418	882	1418	882	231	231	22	-	40.0	91.7	91.0	
Helix V5204/2	160/FF300	318	288	1518	982	1518	982	234	234	22	-	40.0	91.7	91.0	
Helix V5204	200/FF350	405	382	1642	982	1642	982	376	376	30	-	55.1	92.4	89.5	
*Helix V5205/2	200/FF350	405	382	-	-	1742	1082	-	378	30	-	55.1	92.4	89.5	
*Helix V5205	200/FF350	405	382	-	-	1743	1082	-	428	37	-	67.2	93.0	90.0	
*Helix V5206/2	200/FF350	405	382	-	-	1843	1182	-	432	37	-	67.2	93.0	90.0	
*Helix V5206	200/FF350	406	405	-	-	1990	1182	-	440	45	-	83.0	93.6	89.0	
**Helix V5207/2	200/FF350	406	405	-	-	2089	1281	-	447	45	-	83.0	93.6	89.0	
**Helix V5207	200/FF350	406	405	-	-	2089	1281	-	450	45	-	83.0	93.6	89.0	

※ *25 bar Pump

※ **30 bar Pump

※ 본 모델은 효율관리기자재 운영규정 만족전동기를 표준으로 적용

※ ()치수는 부착모터에 따라 변경될 수 있으며 참고치수

High-Pressure Multistage Centrifugal Pumps



입형다단 펌프 Helix V Series

Helix V2 Series 성능곡선

High-Pressure Multistage Centrifugal Pumps

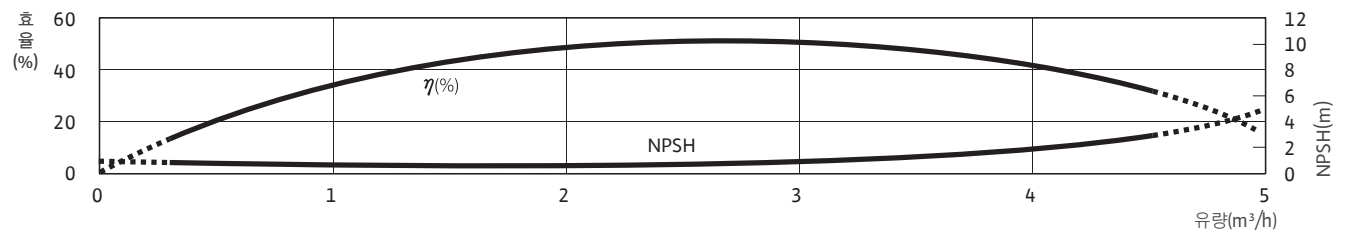
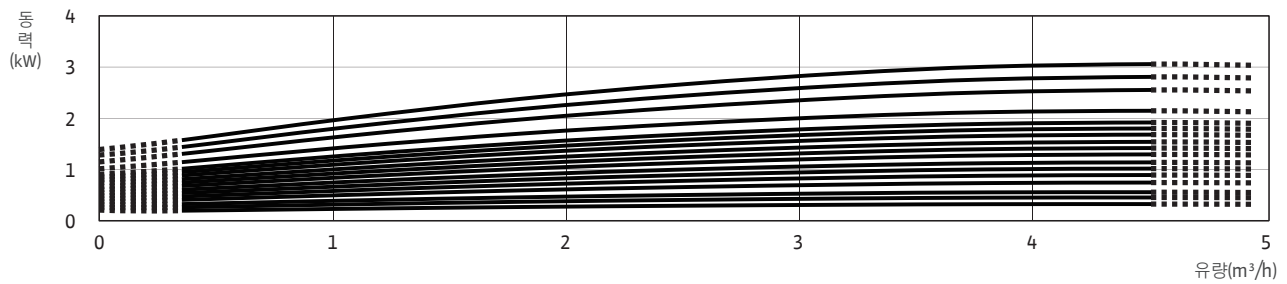
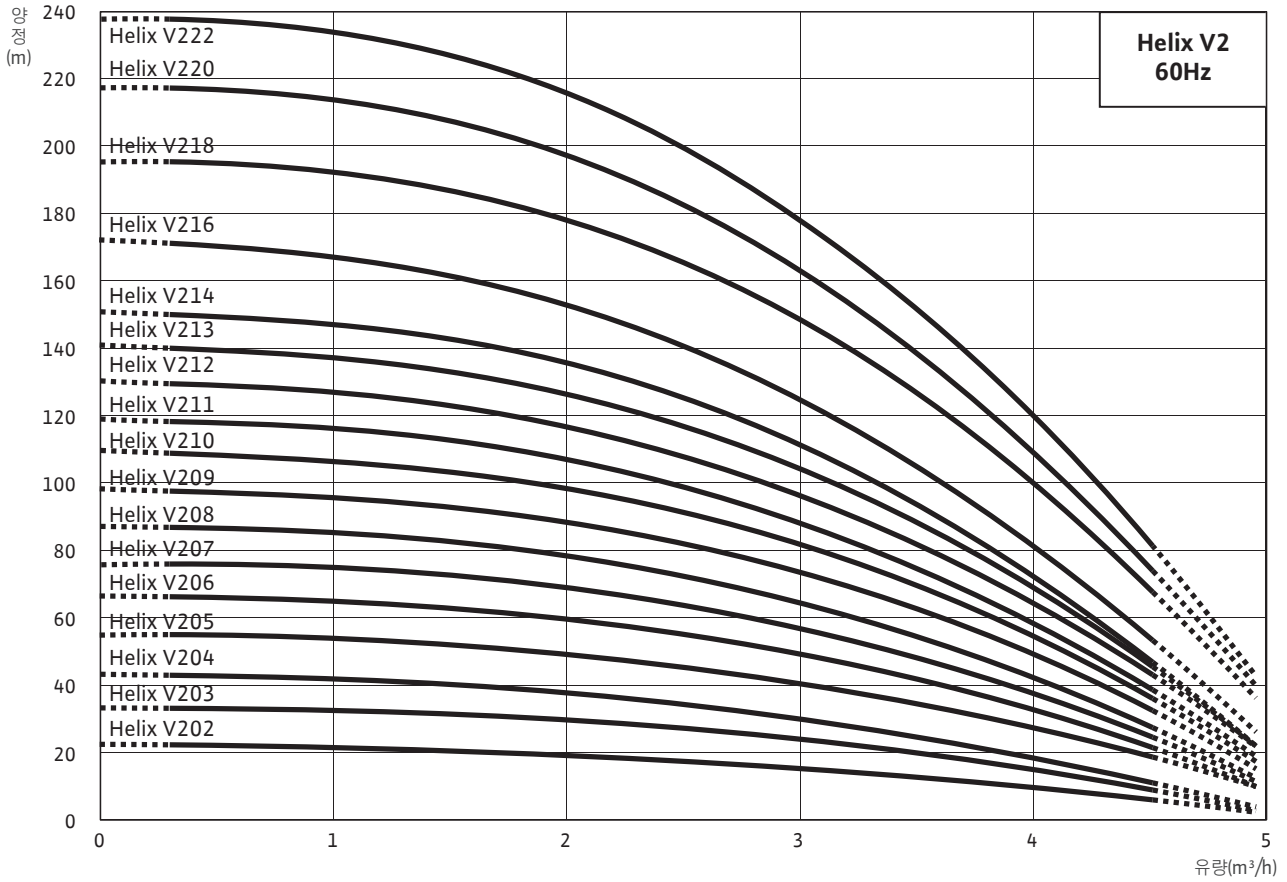

High-Pressure Multistage Centrifugal Pumps

입형다단 펌프 Helix V Series

Helix V4 Series

성능곡선

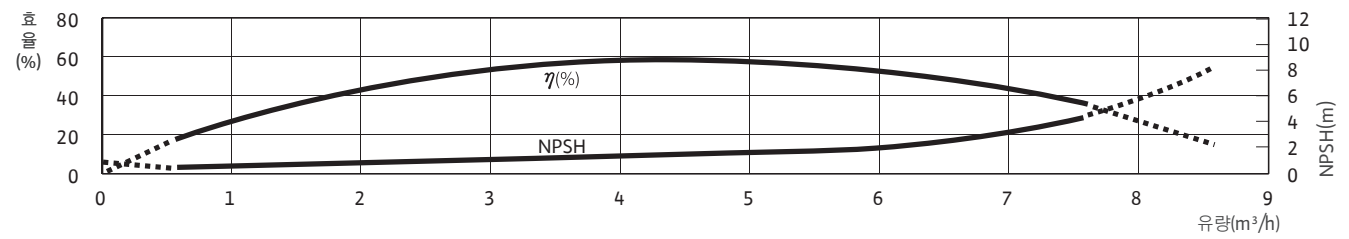
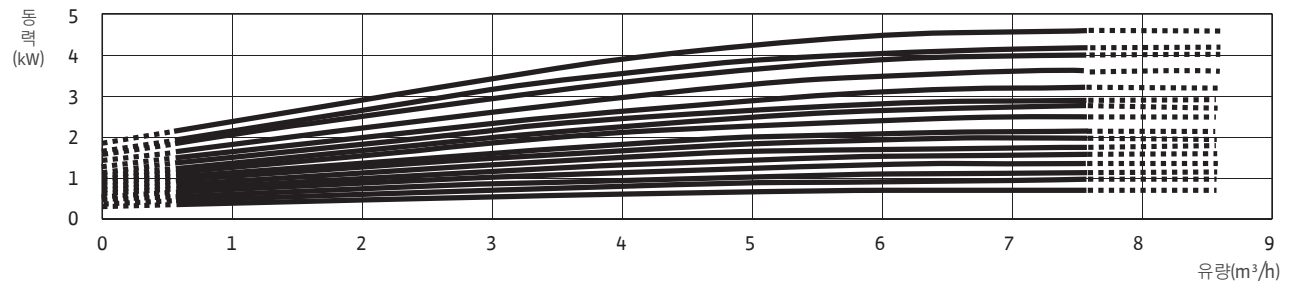
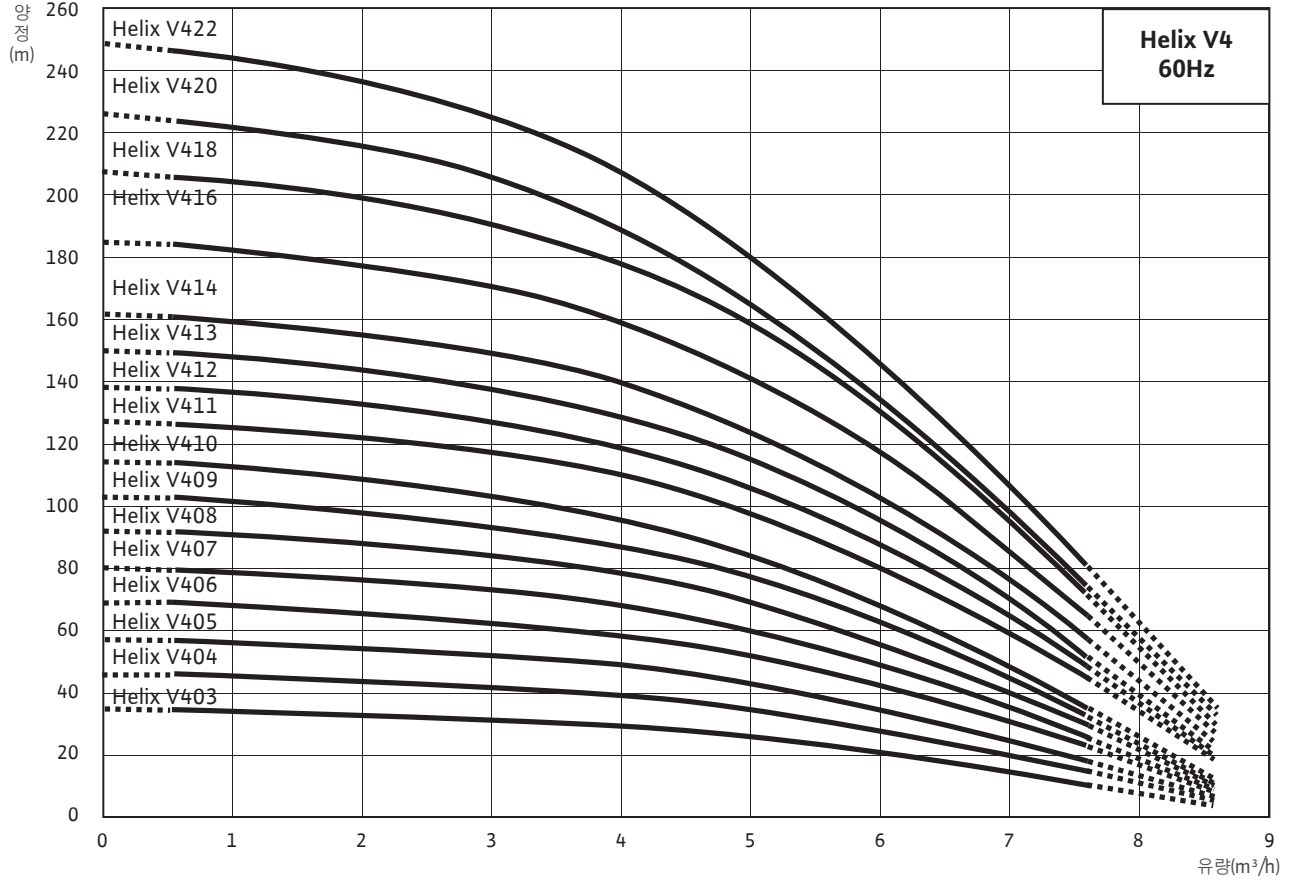

High-Pressure Multistage Centrifugal Pumps



입형다단 펌프 Helix V Series

Helix V6 Series 성능곡선

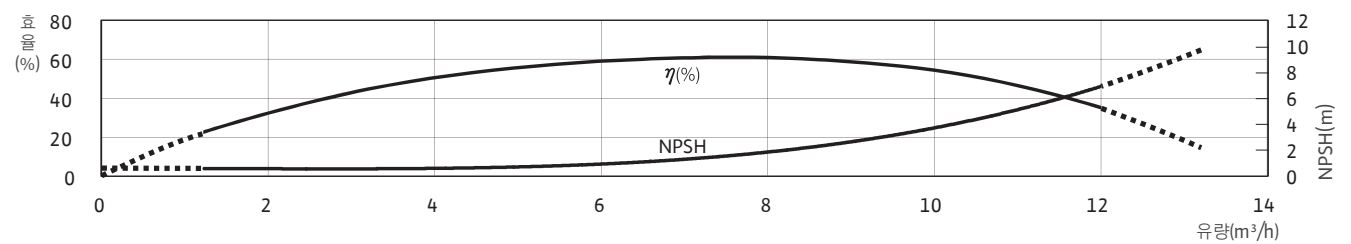
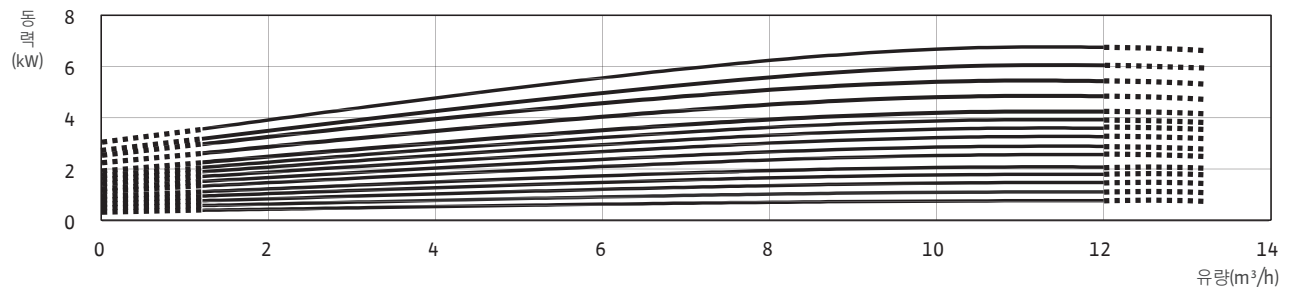
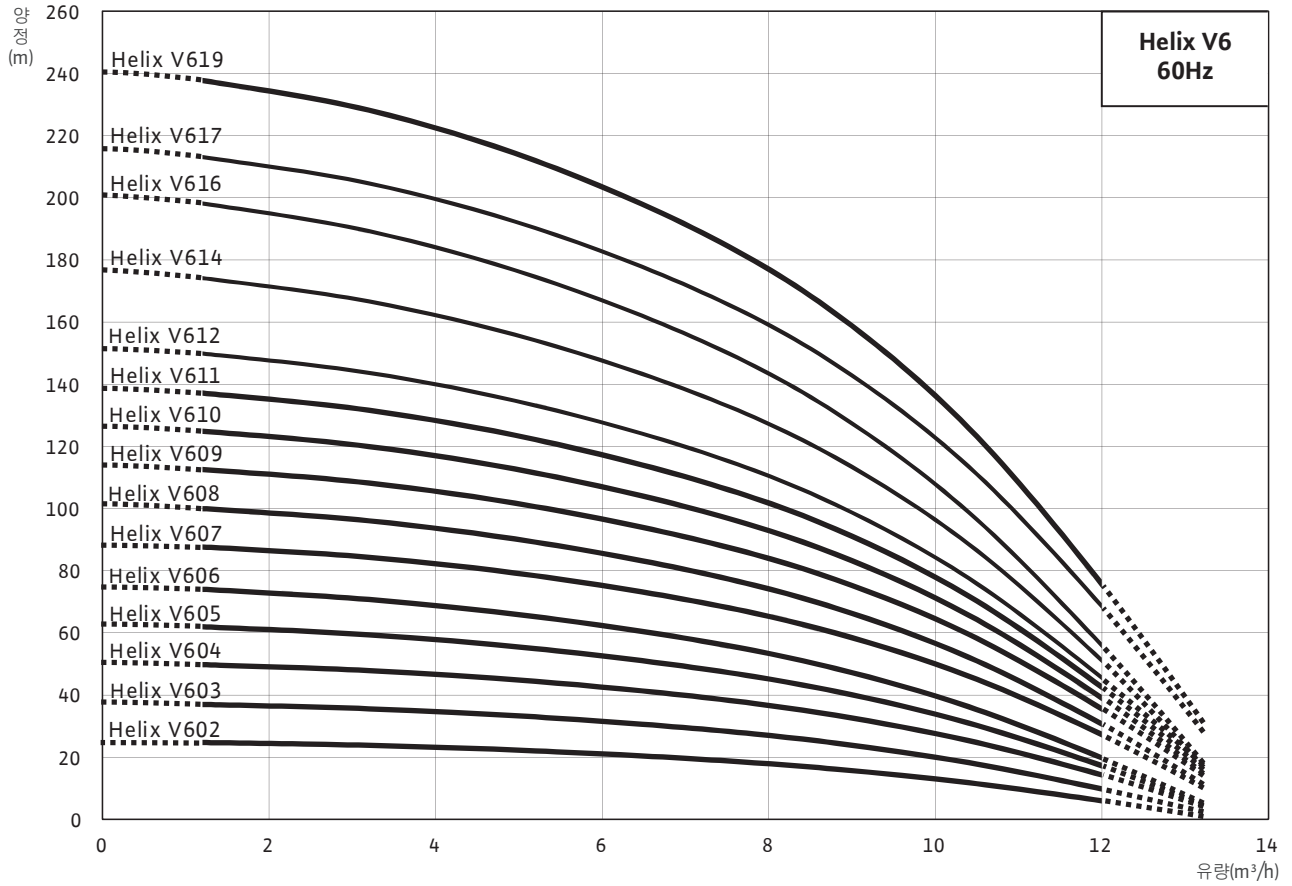

High-Pressure Multistage Centrifugal Pumps

High-Pressure Multistage Centrifugal Pumps

입형다단 펌프 Helix V Series

Helix V10 Series

성능곡선

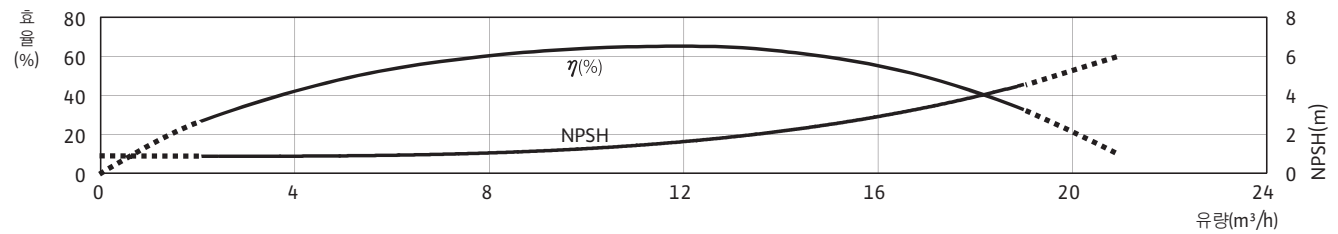
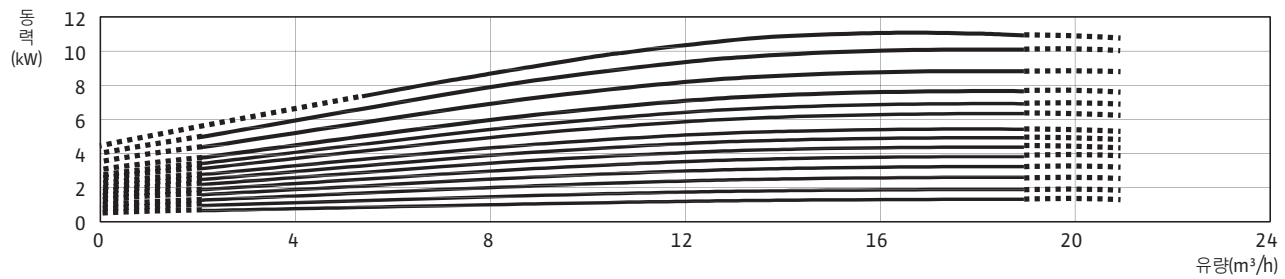
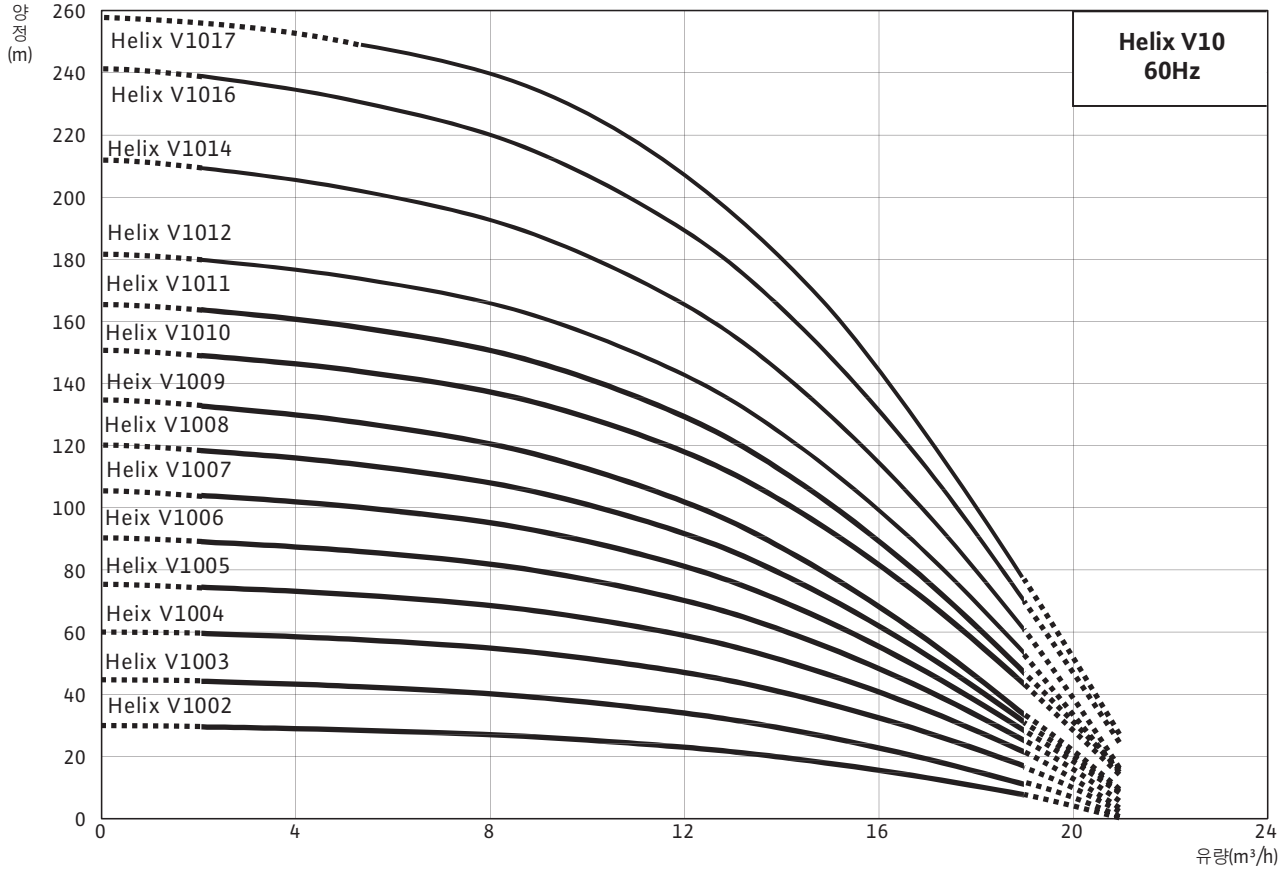

High-Pressure Multistage Centrifugal Pumps



입형다단 펌프 Helix V Series

Helix V16 Series 성능곡선

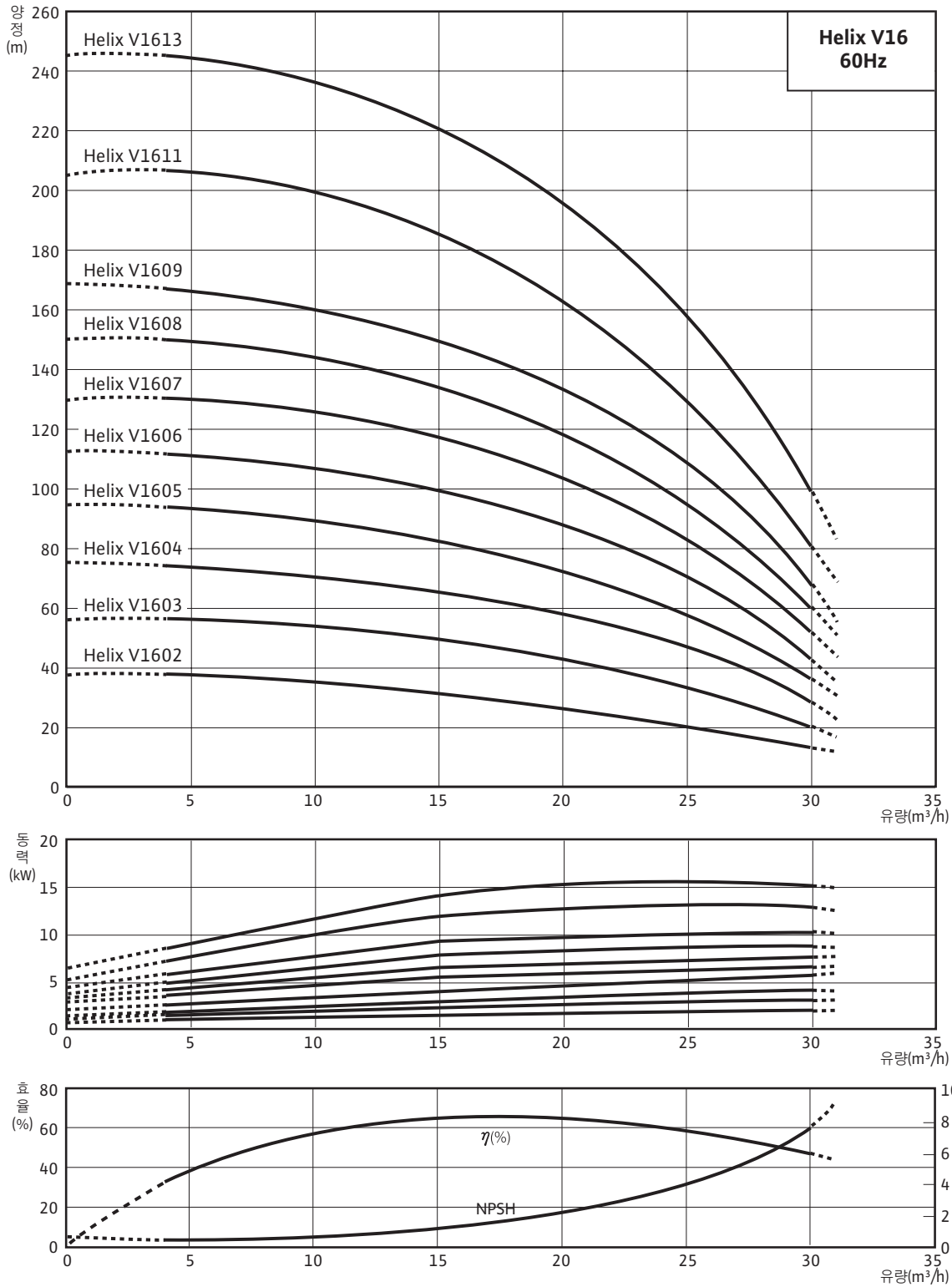

High-Pressure Multistage Centrifugal Pumps

High-Pressure Multistage Centrifugal Pumps

입형다단 펌프 Helix V Series

Helix V22 Series

성능곡선

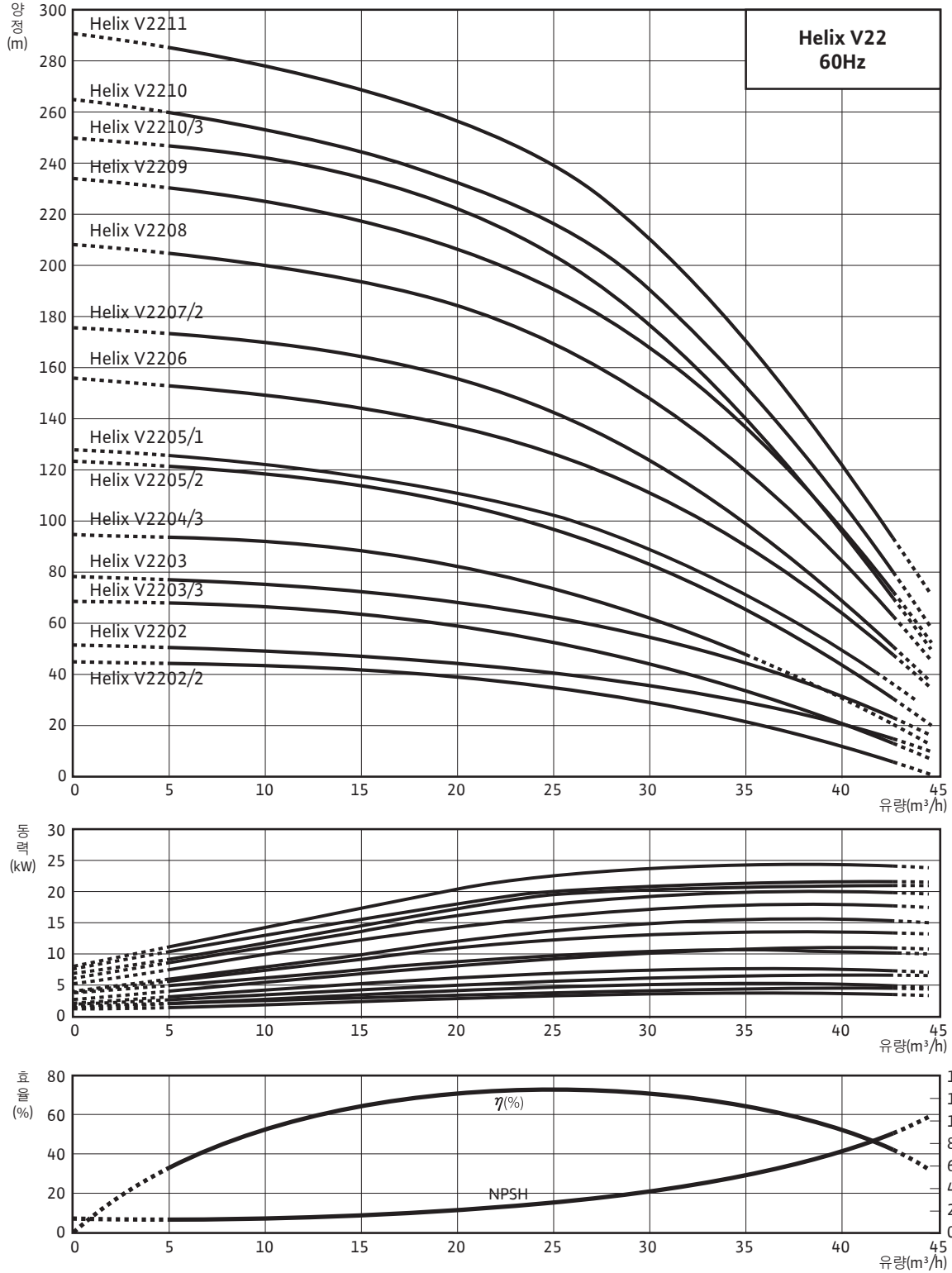

High-Pressure Multistage Centrifugal Pumps



입형다단 펌프 Helix V Series

Helix V36 Series 성능곡선

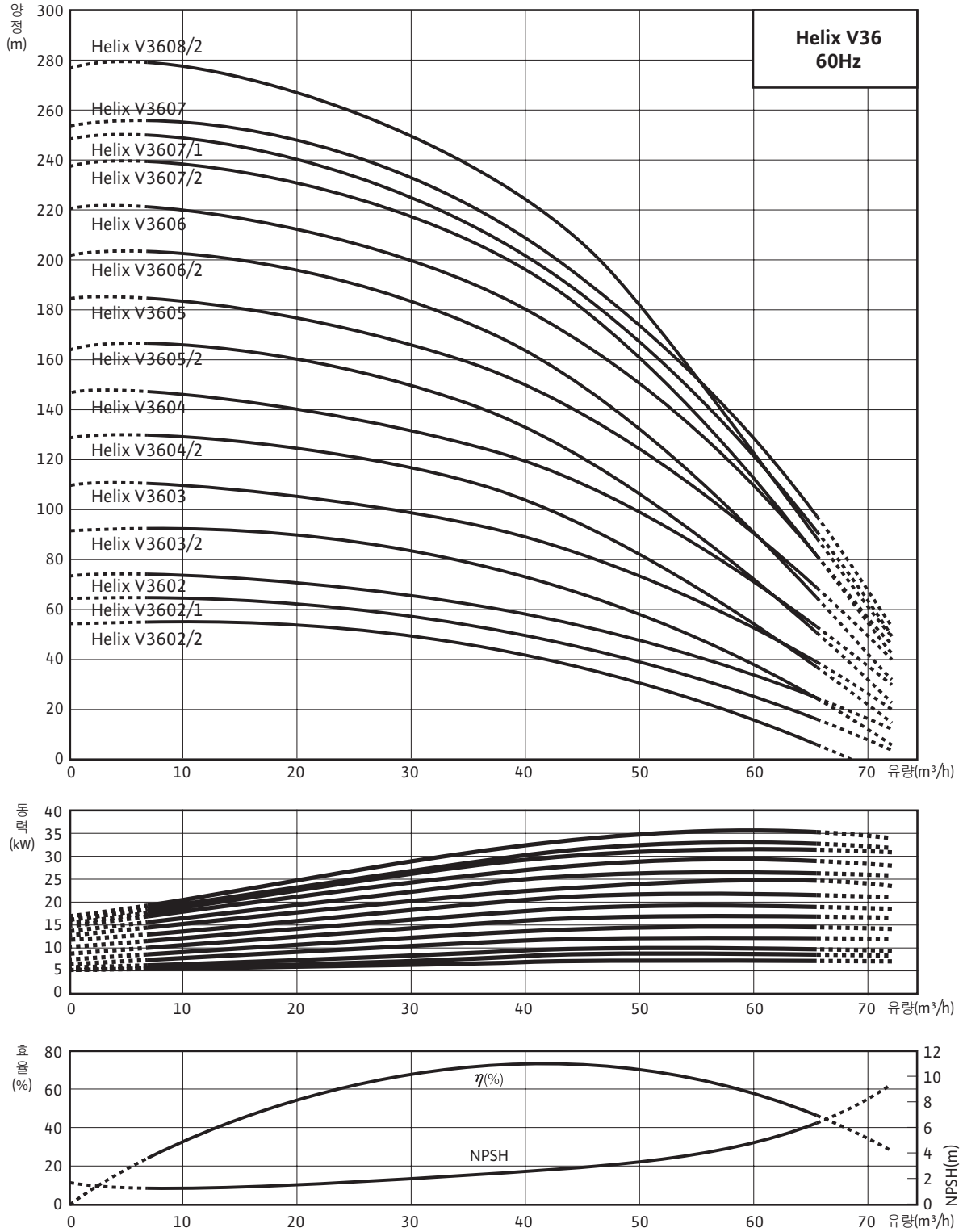

High-Pressure Multistage Centrifugal Pumps

High-Pressure Multistage Centrifugal Pumps

입형다단 펌프 Helix V Series

Helix V52 Series

성능곡선

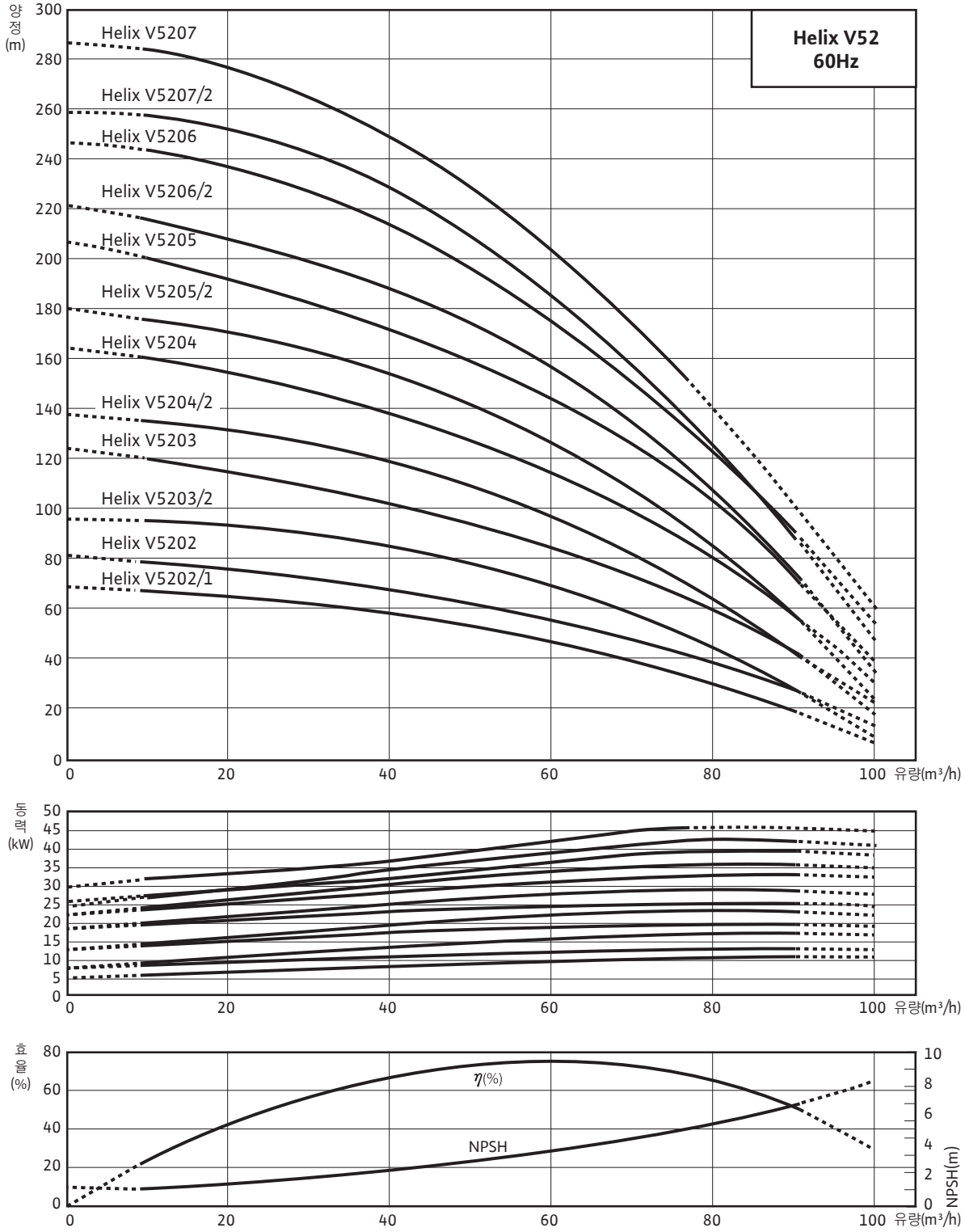

High-Pressure Multistage Centrifugal Pumps



입형다단 펌프 MVI Series

MVI Series 제품소개



구조

- 비자흡식 인-라인 입형 다단펌프로 16bar와 25bar 두종류가 있으며 흡입관과 토출관의 구경이 동일
- 임펠러, 디퓨저, 펌프케이싱은 스테인리스 스틸(AISI 304)으로 이루어져 있으며 스테인리스 스틸(AISI 316L) 제품은 별도 주문으로 공급 가능
- IEC-표준품의 모터 샤프트와 펌프의 샤프트는 분할형 커플링으로 견고히 조립되어 있으며 트러스트 하중을 보상하기 위하여 모터받침대(Lantern)내에 Oversized 베어링이 추가로 설치
- 모터 플랜지가 IEC-표준규격에 맞는 제품이라면 모터교체가 가능하며, 유지보수가 가능토록 양방향성 기계니컬실을 채택
- 모든 재질은 독일 KTW 및 영국 WRC의 음용수 적용적합 판정 취득

펌프재질사양

임펠러	Stainless steel
디퓨저	Stainless steel
펌프케이싱	Stainless steel / Gray Cast Iron
샤프트	Stainless steel
가스켓	EPDM/VITON*
기계니컬-실	SiC/Carbon, Tungsten carbide/Carbon

STS 316L*, VITON*은 주문 사양

적용범위

- 급수 및 가압설비, 소화전 설비, 보일러 보급수, 산업용 순환펌프, 냉각수 펌프, 제조공정설비, 고압세척용, 음료제조 설비, R/O여과장치, 스프링클러 등

사용유체

음용수, 냉·난방수, 응축수, 글리콜혼합수(표준20%, 최대농도40%까지는 Option으로 대응 가능) 등 점도가 높지않고 섬유질이나 마모를 일으킬 수 있는 이물질이 포함되지 않은 유체(기타액질의 적용시 사전 영업 문의)

모터사양

- 효율 관리 기자재 운영 규정 만족 전동기
- 모터형식: TEFC
- 보호등급: IP55
- 절연등급: F등급
- 플랜지타입: 0.55kW~5.5kW FT
7.5kW 이상 FF
- 전원사양: 0.55kW~5.5kW, 220/380V, 60Hz
7.5kW~45kW, 380V, 60Hz
(전압변경은 옵션)

High-Pressure Multistage Centrifugal Pumps

High-Pressure Multistage Centrifugal Pumps

입형다단 펌프 MVI Series

MVI Series

제품소개

사용범위

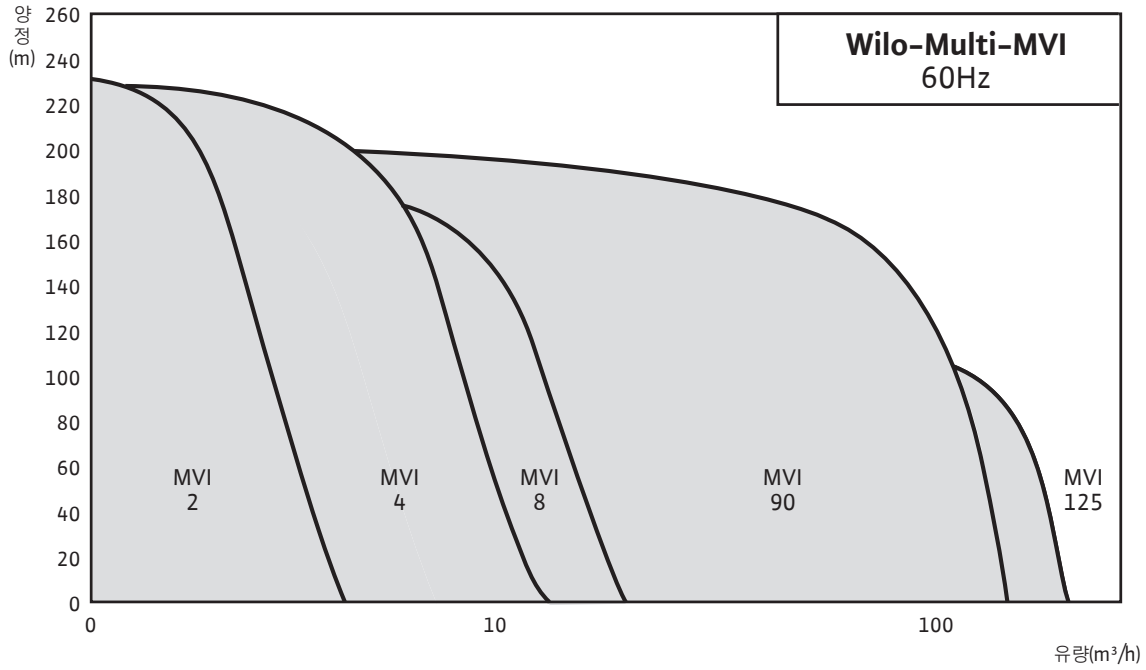

성능제원표					
제원	MVI 2	MVI 4	MVI 8	MVI 90	MVI 125
최대유량(m³/h)	6	7	18	130	170
최대양정(m)	234	225	190	192	138
허용유체온도(°C)	-15 ~ +120				
운전주위온도(°C)	최대 40				
최대허용압력(bar)	16, 25				

※ 사용유체 온도가 80°C 이상인 경우에는 반드시 본사 영업팀으로 문의

명판해석예: MVI 405	
MVI	입형 다단 스테인리스 스틸 원심펌프 STS304를 기본으로 하는 펌프(Option : STS316L)
4	공칭 운전유량(m³/h)
05	임펠러 단수

결선도

삼상

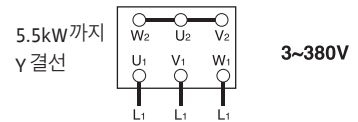

Δ결선

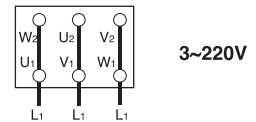

7.5kW부터
Y-Δ기동

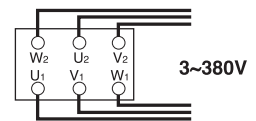

High-Pressure Multistage Centrifugal Pumps



입형다단 펌프 MVI Series

MVI 2/4/8 Series 16bar

단면도

VENTING & FILLING PLUG

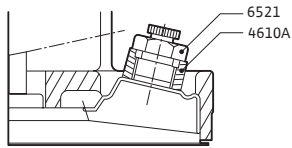

PRIMING AND DRAIN PLUG

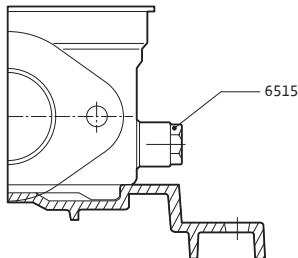
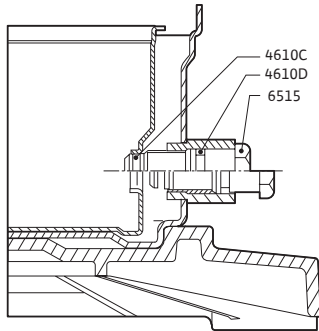

MECHANICAL SEAL

MVI PN 16
16 bars / $\leq +120^{\circ}\text{C}$

MVI PN 25
25 bars / $\leq +120^{\circ}\text{C}$

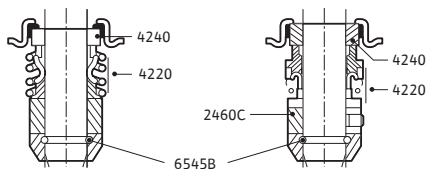

Stationary part (4240): silicon carbide
Rotary part (4220): carbon-resin
Keeper ring (2460C): 316L stainless steel

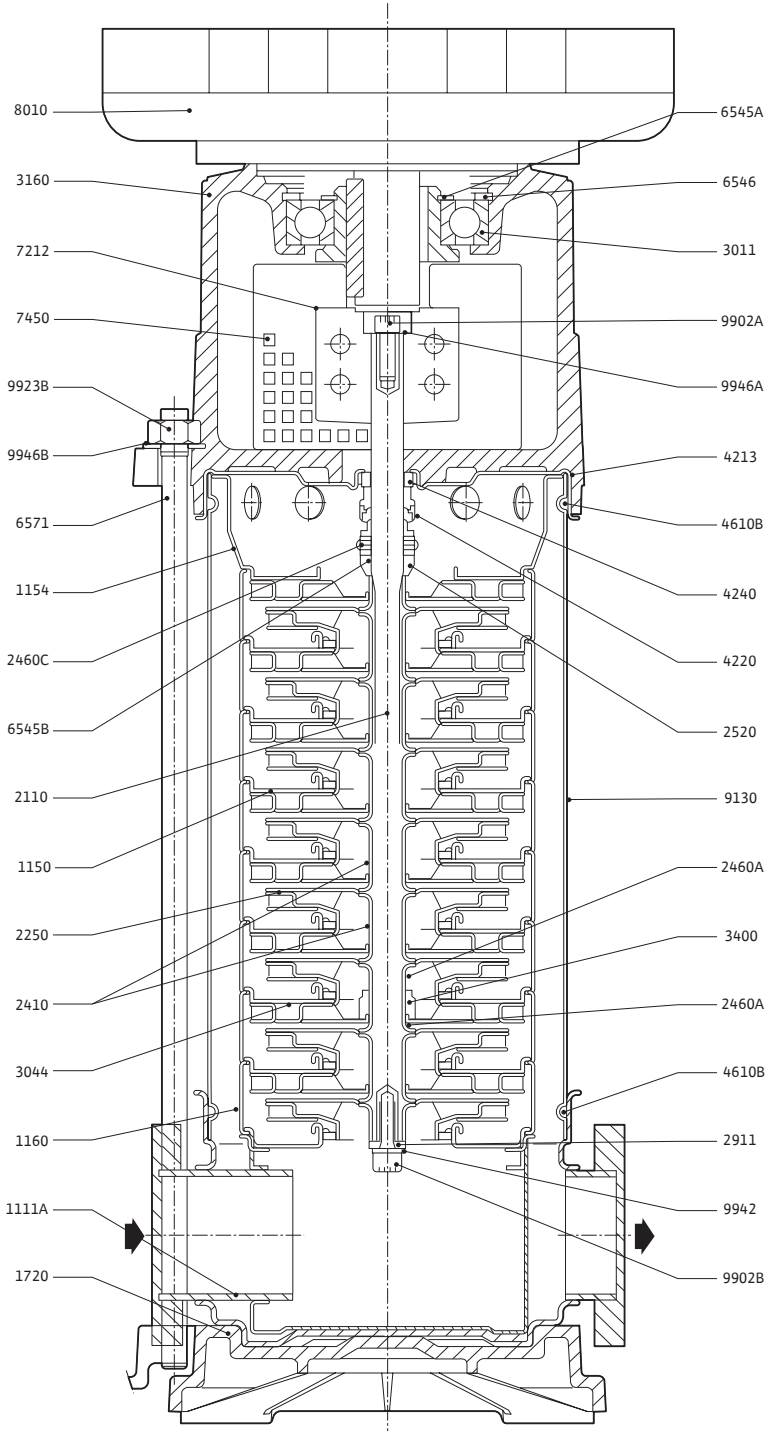

High-Pressure Multistage
Centrifugal Pumps

High-Pressure Multistage Centrifugal Pumps

입형다단 펌프 MVI Series

MVI 2/4/8 Series 25bar

단면도

- 1111A - 펌프 케이싱 (타원형 플랜지, PN16)
- 1111B - 펌프 케이싱 (원형 플랜지, PN25)
- 1150 - 스테이지 케이싱(가이드베인)
- 1154 - 토출 챔버
- 1160 - 리턴 베인 미부착 스테이지 케이싱
- 1720 - 베이스
- 2110 - 축
- 2250 - 임펠러
- 2410 - 임펠러 스페이서
- 2460A - 슬리브 조절 스페이서
- 2460C - 기계니컬 실 받침 링
- 2460D - 스페이싱 와셔
- 2520 - 임펠러 스톱링
- 2911 - 샤프트 하부 와셔
- 3011 - 볼 베어링
- 3044 - 스테이지 케이싱(베어링)
- 3160 - 랜턴
- 3400 - 슬리브(텀스텐 카바이드)
- 4213 - 링 홀더(기계니컬 실)
- 4220 - 기계니컬 실 회전부
- 4240 - 기계니컬 실 고정부
- 4610A - 오링 (공기빼기 플러그용)
- 4610B - 오링 (외부 슬리브 튜브용)
- 4610C - 오링 (드레인 플러그용)
- 4610D - 오링 (프라이밍 플러그용)
- 6515 - 배수 플라이밍 플러그
- 6521 - 공기빼기 플러그
- 6545A - 원형 클립 (볼 베어링)
- 6545B - 1/2 고정 링
- 6546 - 원형 클립 (볼 베어링)
- 6571 - 타이 볼트
- 7212 - 커플링
- 7450 - 커플링 가드
- 8010 - 모터
- 9130 - 튜브
- 9902A - 샤프트 상부 스크류
- 9902B - 샤프트 하부 스크류
- 9906E - 모터 잠금 스크류
- 9923B - 타이 로드 너트
- 9929E - 모터 잠금 너트
- 9942 - 잠금 와셔 (9902B용)
- 9946A - 와셔(9902A용)
- 9946B - 와셔(9902B용)

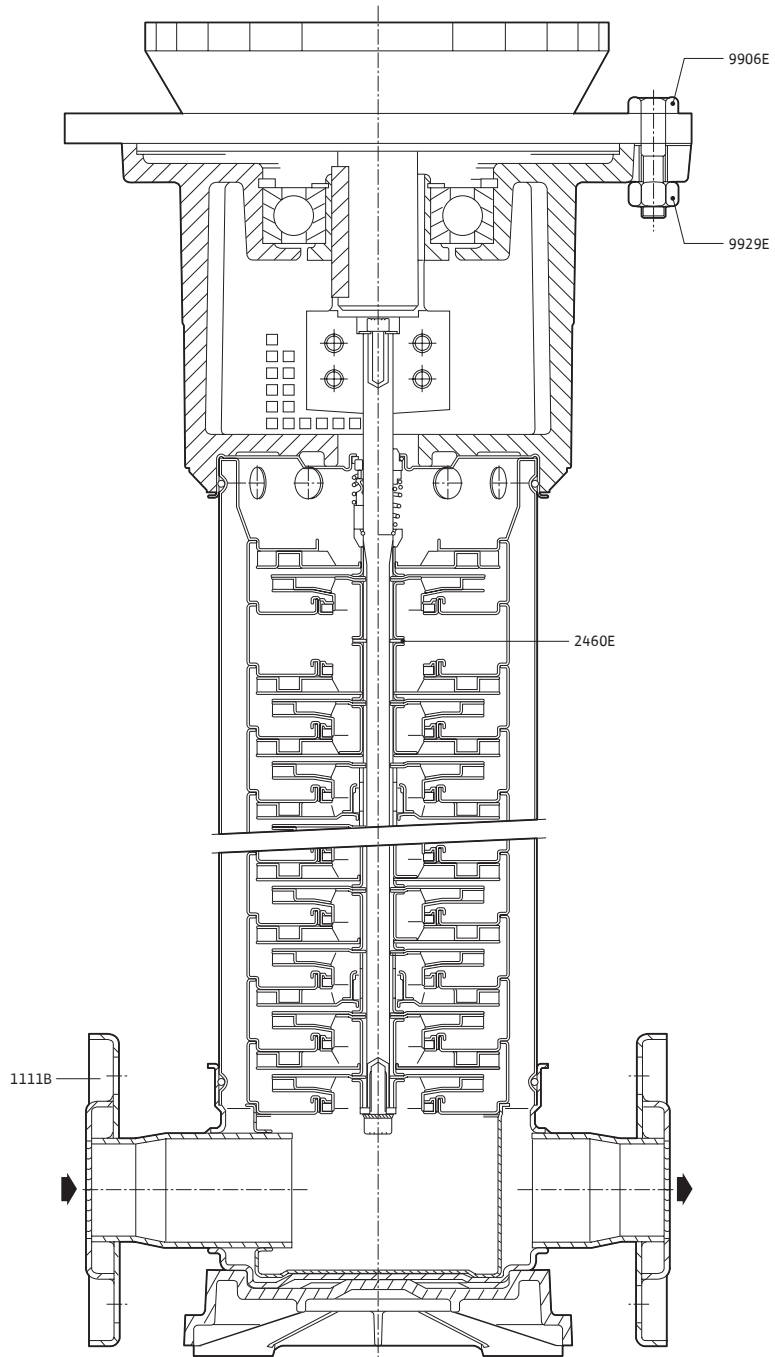
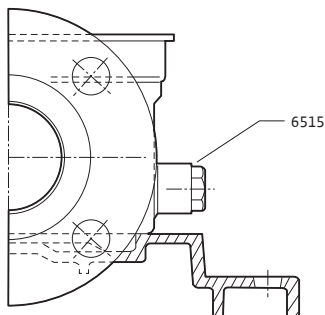

High-Pressure Multistage Centrifugal Pumps

입형다단 펌프 MVI Series



MVI 90/125 Series 16/25bar 단면도

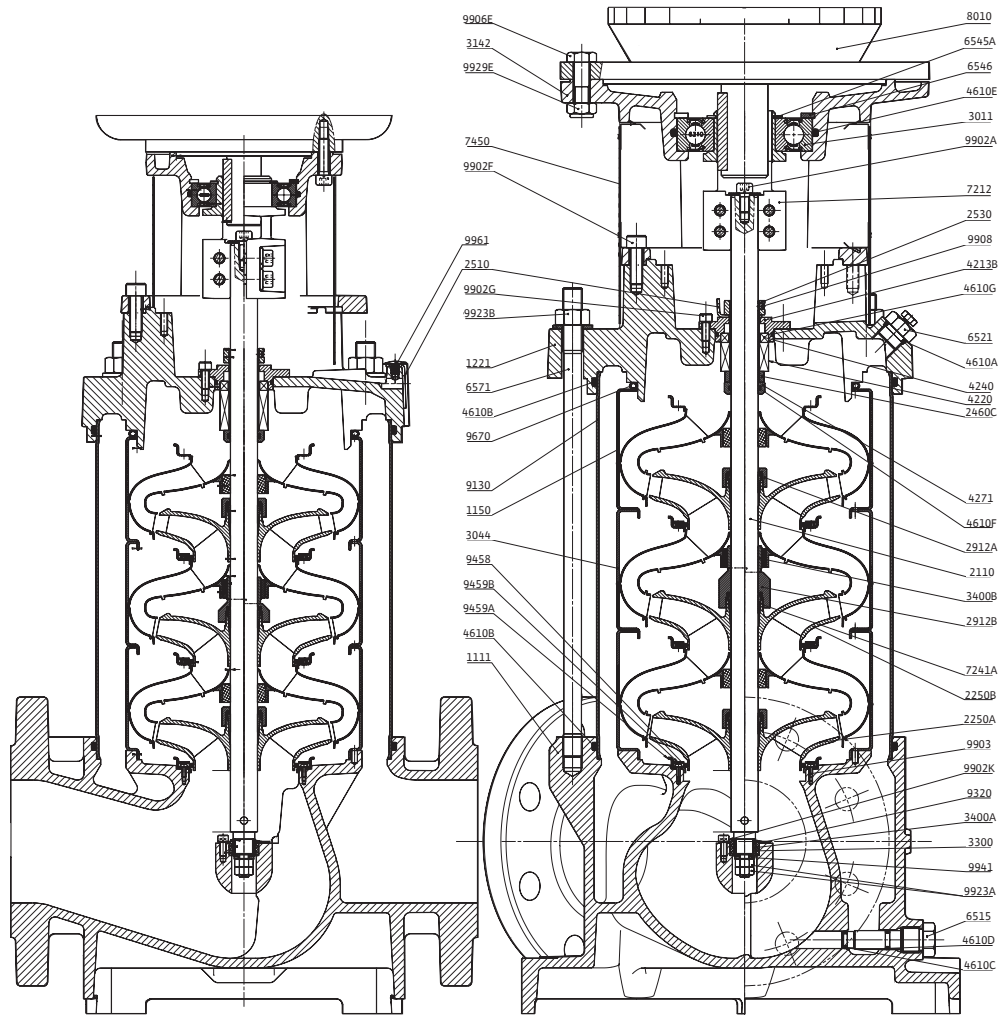

High-Pressure Multistage Centrifugal Pumps

부품 리스트					
1111	펌프케이싱	4240	미캐니컬 실 회전부	9130	튜브
1150	스테이지 케이싱(가이드베인)	4271	축 슬리브	9320	부쉬베어링 클램프
1221	엔드 쉴드	4610B	오링(튜브용)	9458	흡입구 링
2110	축	4610A	오링(공기빼기 플러그용)	9459A	흡입구 링 캡
2250A	임펠러	4610C	오링(드레인 플러그용)	9459B	흡입구 링 지지대
2250B	컷팅 임펠러	4610D	오링(프라이밍 플러그용)	9670	튜브 링
2460C	미캐니컬 실 받침 링	4610E	오링(베어링 고정용)	9902A	축상부 스크류
2510	웨지	4610F	오링(미캐니컬 실 슬리브)	9902F	랜턴 고정 스크류
2530	드라이브 링	4610G	오링(미캐니컬 실 커버)	9902G	실 커버 고정 스크류
2912A	임펠러 고정 너트	6515	배수 프라이밍 플러그	9902K	부쉬베어링 고정 스크류
2912B	임펠러 고정 너트	6521	공기빼기 플러그	9903	흡입구 링 고정 스크류
3011	볼 베어링	6545A	원형클립(볼 베어링)	9906E	모터 고정 스크류
3142	랜턴	6546	원형클립(볼 베어링)	9908	실 고정 스크류
3300	부쉬베어링	6571	타이 볼트	9923A	부쉬베어링 고정 너트
3400A	베어링 슬리브	7212	커플링	9923B	타이 로드 너트
3400B	베어링 슬리브	7241A	임펠러 코니컬 링	9929E	모터 고정 너트
4213B	링 홀더(미캐니컬 실)	7450	커플링 가드	9941	와셔(9923A)
4220	미캐니컬 실 고정부	8010	모터	9961	클램프

High-Pressure Multistage Centrifugal Pumps

입형다단 펌프 MVI Series

MVI 2 Series

외형도 및 치수

외형도

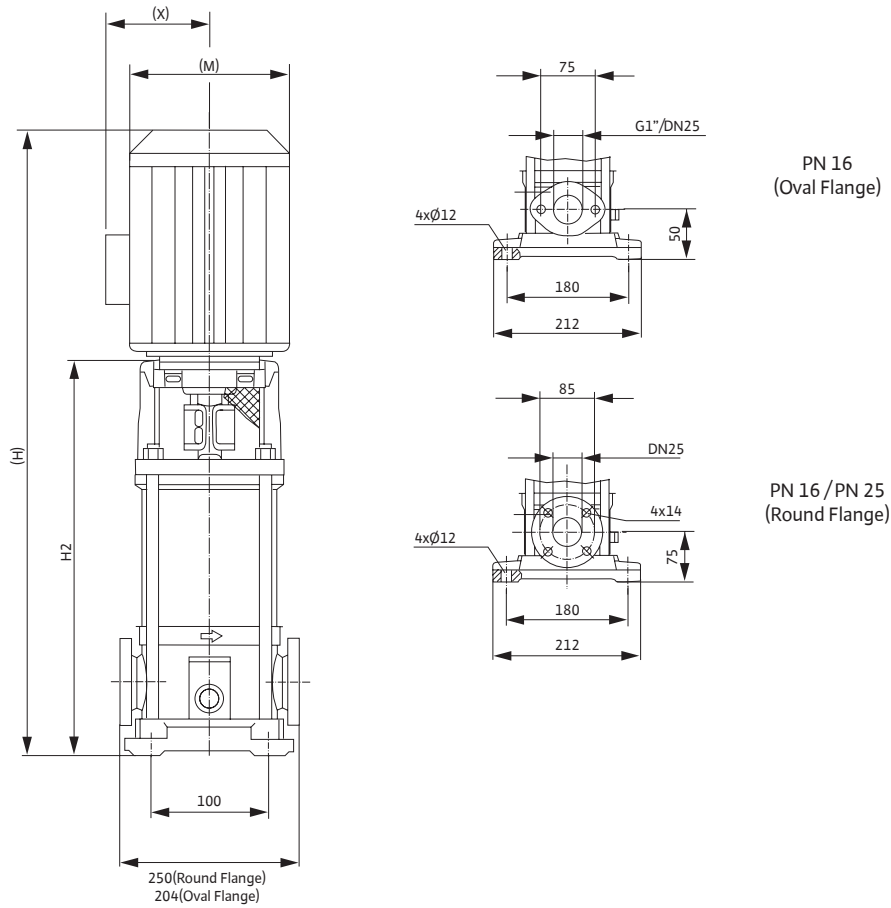

외형치수 및 중량, 전기자료 (60Hz, 2극)

모델	Motor Frame/ Flange	(M)	(X)	Pump				Weight		동력	최대부하전류(A)		모터효율	역률
				PN16(Oval)		PN16/25(Round)		PN16	PN25		220V, 3Ø	380V, 3Ø		
				(H)	H2	(H)	H2							
mm				kg		kW								
MVI202	71/FT85	149	125	498	297	523	322	19	20	0.55	2.8	1.6	76.8	68.0
MVI203	80/FT100	170	134	541	307	566	332	21	23	0.75	3.1	1.9	77.0	78.0
MVI204	80/FT100	170	134	565	331	590	356	23	24	1.1	4.5	2.6	77.0	83.0
MVI205	112/FT115	195	146	640	365	665	390	32	34	1.5	5.5	3.2	85.5	83.0
MVI206	112/FT115	195	146	664	389	689	414	33	34	1.85	6.6	3.8	86.5	86.0
MVI207	112/FT115	195	146	688	413	713	438	35	37	2.2	8.0	4.6	86.5	84.0
MVI208	112/FT115	195	146	712	437	737	462	36	37	2.2	8.0	4.6	86.5	84.0
*MVI210	112/FT130	195	147	-	-	846	520	-	39	3	11.0	6.4	88.5	80.0
*MVI212	112/FT130	195	147	-	-	894	568	-	45	3.7	13.2	7.6	88.5	84.0
*MVI214	112/FT130	195	147	-	-	942	616	-	46	3.7	13.2	7.6	88.5	84.0

※ *25 bar Pump

※ 본 모델은 효율관리기자재 운영규정 만족전동기를 표준으로 적용

※ ()치수는 부착모터에 따라변경될 수 있으며 참고치수

High-Pressure Multistage Centrifugal Pumps



입형다단 펌프 MVI Series

MVI 2 Series 성능곡선

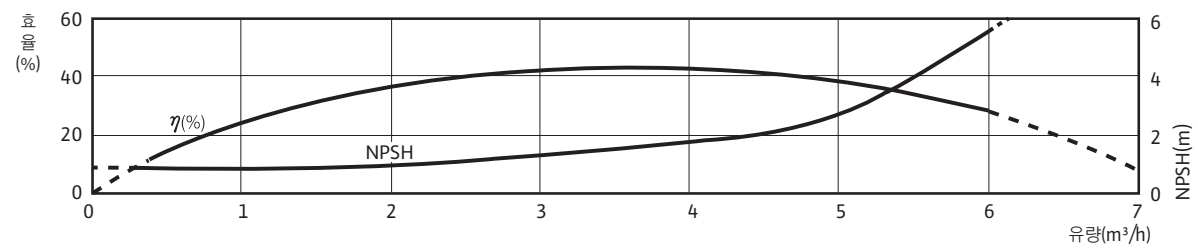
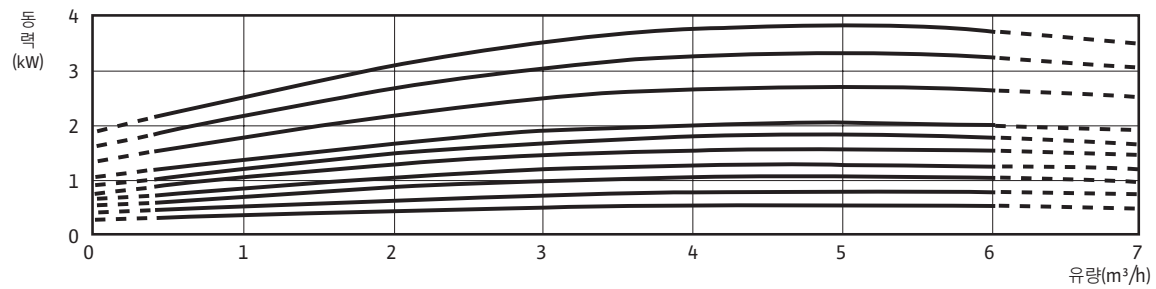
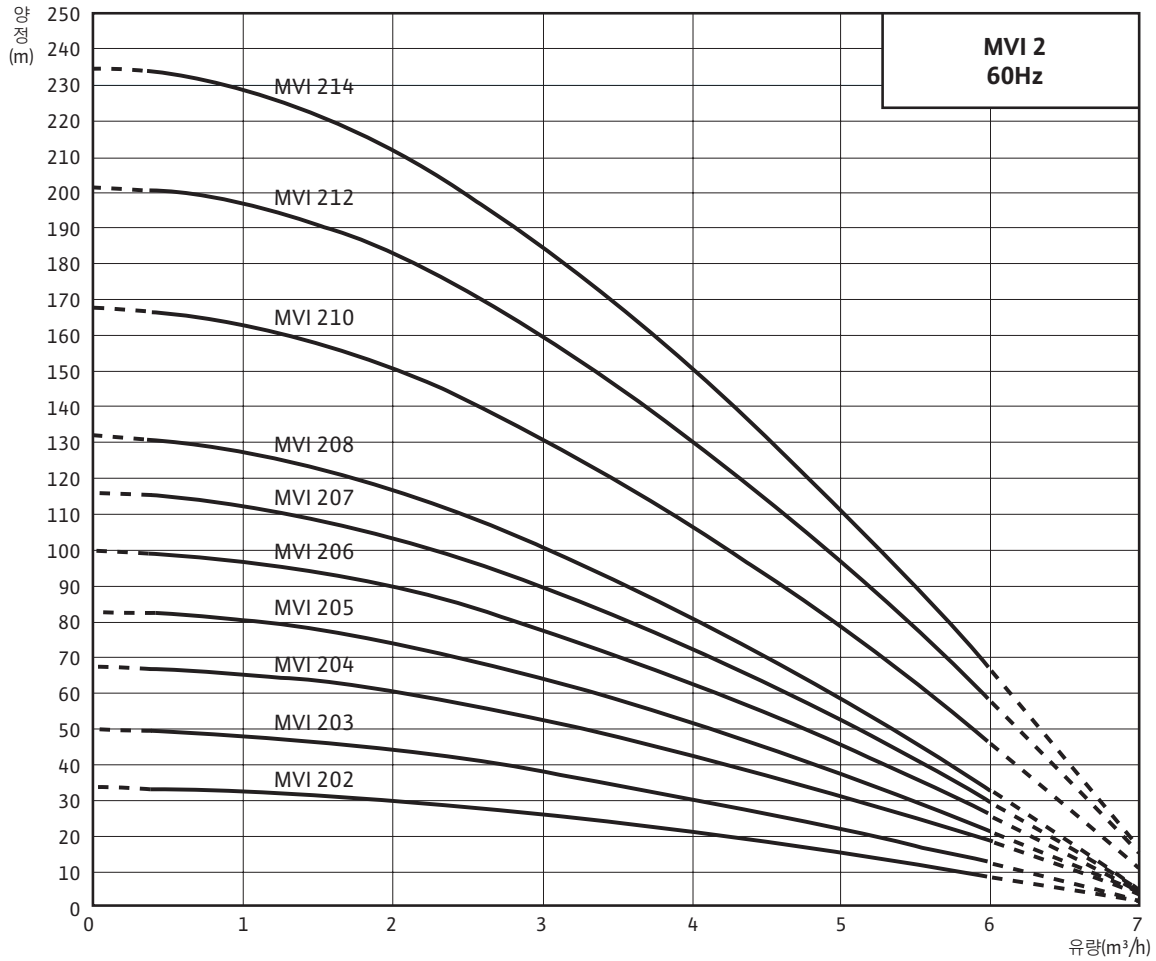

High-Pressure Multistage Centrifugal Pumps

High-Pressure Multistage Centrifugal Pumps

입형다단 펌프 MVI Series

MVI 4 Series

외형도 및 치수

외형도

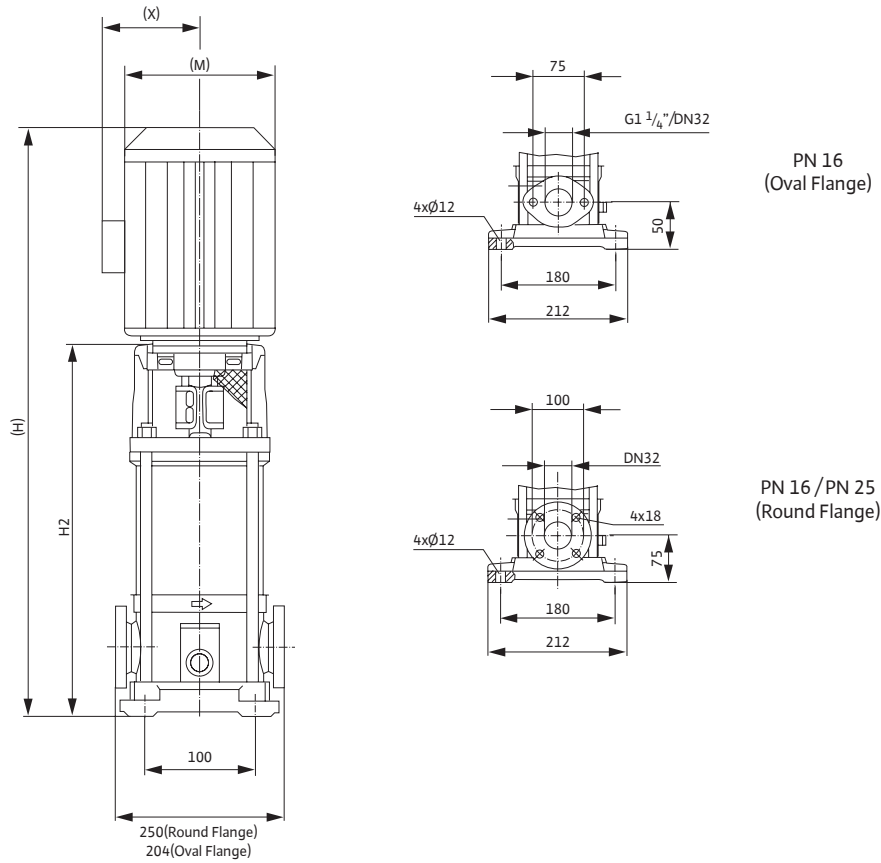

외형치수 및 중량, 전기자료 (60Hz, 2극)

모델	Motor Frame/ Flange	(M)	(X)	Pump				Weight		동력	최대부하전류(A)		모터효율	역률
				PN16(Oval)		PN16/25(Round)		PN16	PN25		220V, 3Ø	380V, 3Ø		
				(H)	H2	(H)	H2							
mm				kg		kW								
MVI 402	80/FT100	170	134	531	297	556	322	21	22	0.75	3.1	1.9	77.0	78.0
MVI 403	80/FT100	170	134	541	307	566	332	22	24	1.1	4.5	2.6	77.0	83.0
MVI 404	112/FT115	195	146	616	341	641	366	32	33	1.5	5.5	3.2	85.5	83.0
MVI 405	112/FT115	195	146	640	365	665	390	32	34	1.85	6.6	3.8	86.5	86.0
MVI 406	112/FT115	195	146	664	389	689	414	35	36	2.2	8.0	4.6	86.5	84.0
MVI 407	112/FT130	195	147	749	423	774	448	36	37	3	11.0	6.4	88.5	80.0
MVI 408	112/FT130	195	147	773	447	798	472	37	38	3	11.0	6.4	88.5	80.0
*MVI 410	112/FT130	195	147	-	-	846	520	-	43	3.7	13.2	7.6	88.5	84.0
*MVI 412	132/FT130	253	194	-	-	960	568	-	71	5.5	19.9	11.5	89.5	81.0
*MVI 414	132/FT130	253	194	-	-	1008	616	-	72	5.5	19.9	11.5	89.5	81.0

※ *25 bar Pump

※ 본 모델은 효율관리기자재 운영규정 만족전동기를 표준으로 적용

※ ()치수는 부착모터에 따라변경될 수 있으며 참고치수

High-Pressure Multistage Centrifugal Pumps



입형다단 펌프 MVI Series

MVI 4 Series 성능곡선

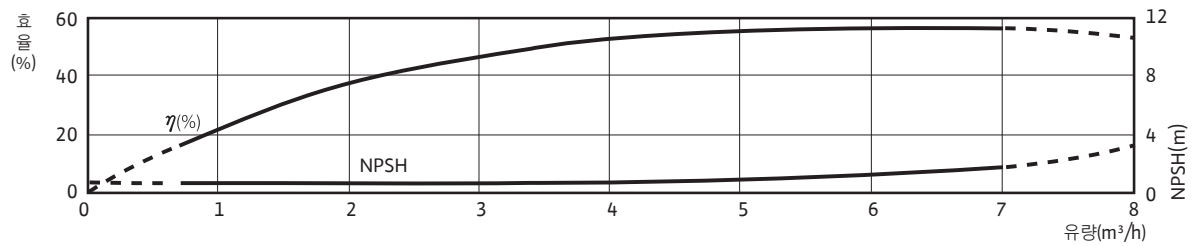
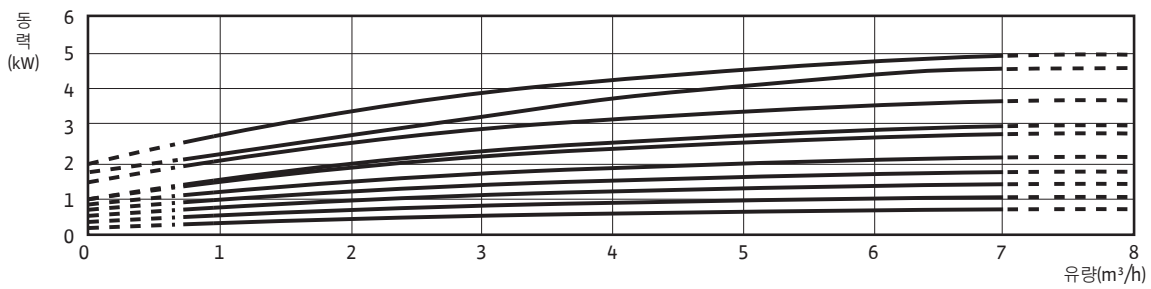
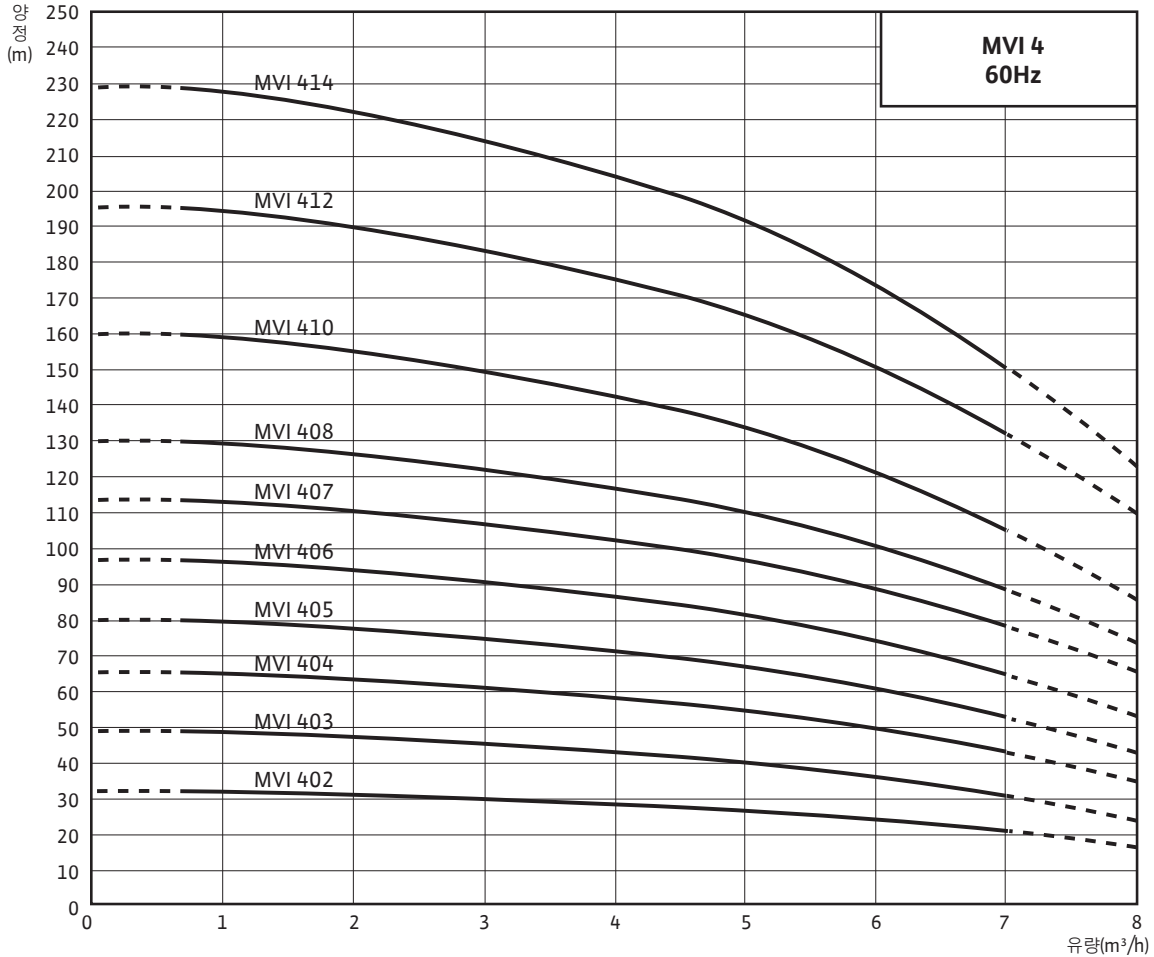

High-Pressure Multistage Centrifugal Pumps

High-Pressure Multistage Centrifugal Pumps

입형다단 펌프 MVI Series

MVI 8 Series

외형도 및 치수

외형도

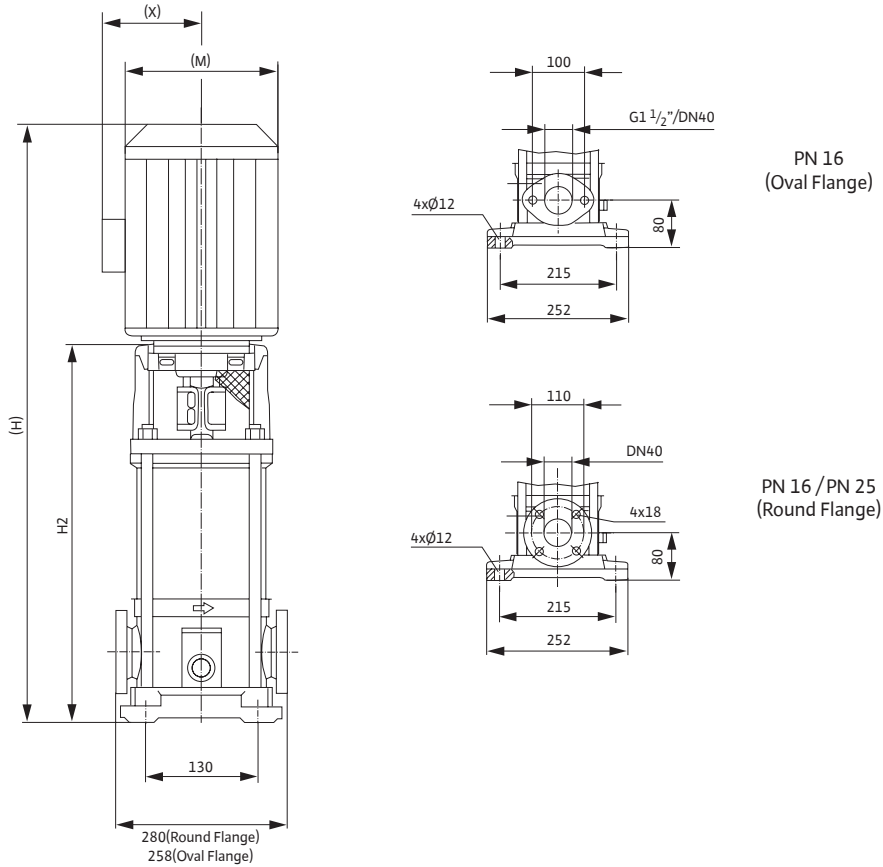

외형치수 및 중량, 전기자료 (60Hz, 2극)

모델	Motor Frame/ Flange	(M)	(X)	Pump				Weight		동력	최대부하전류(A)		모터효율	역률
				PN16(Oval)		PN16/25(Round)		PN16	PN25		220V, 3φ	380V, 3φ		
				(H)	H2	(H)	H2							
				mm				kg		kW			η (%)	COSφ
MVI 802	112/FT115	195	146	619	344	619	344	33	33	1.5	5.5	3.2	85.5	83.0
MVI 803	112/FT115	195	146	649	374	649	374	36	36	2.2	8.0	4.6	86.5	84.0
MVI 804	112/FT130	195	147	740	414	740	414	37	38	3	11.0	6.4	88.5	80.0
MVI 805	112/FT130	195	147	770	444	770	444	42	42	3.7	13.2	7.6	88.5	84.0
MVI 806	112/FT130	195	147	800	474	800	474	47	47	4	13.9	8.0	88.5	86.0
MVI 807	132/FT130	253	194	896	504	896	504	69	70	5.5	19.9	11.5	89.5	81.0
MVI 808	132/FT130	253	194	926	534	926	534	70	70	5.5	19.9	11.5	89.5	81.0
*MVI 810	132/FF265	253	194	-	-	1010	613	-	80	7.5	-	14.6	90.2	87.0
*MVI 811	132/FF265	253	194	-	-	1070	673	-	81	7.5	-	14.6	90.2	87.0

※ *25 bar Pump

※ 본 모델은 효율관리기자재 운영규정 만족전동기를 표준으로 적용

※ ()치수는 부착모터에 따라변경될 수 있으며 참고치수

High-Pressure Multistage Centrifugal Pumps



입형다단 펌프 MVI Series

MVI 8 Series 성능곡선

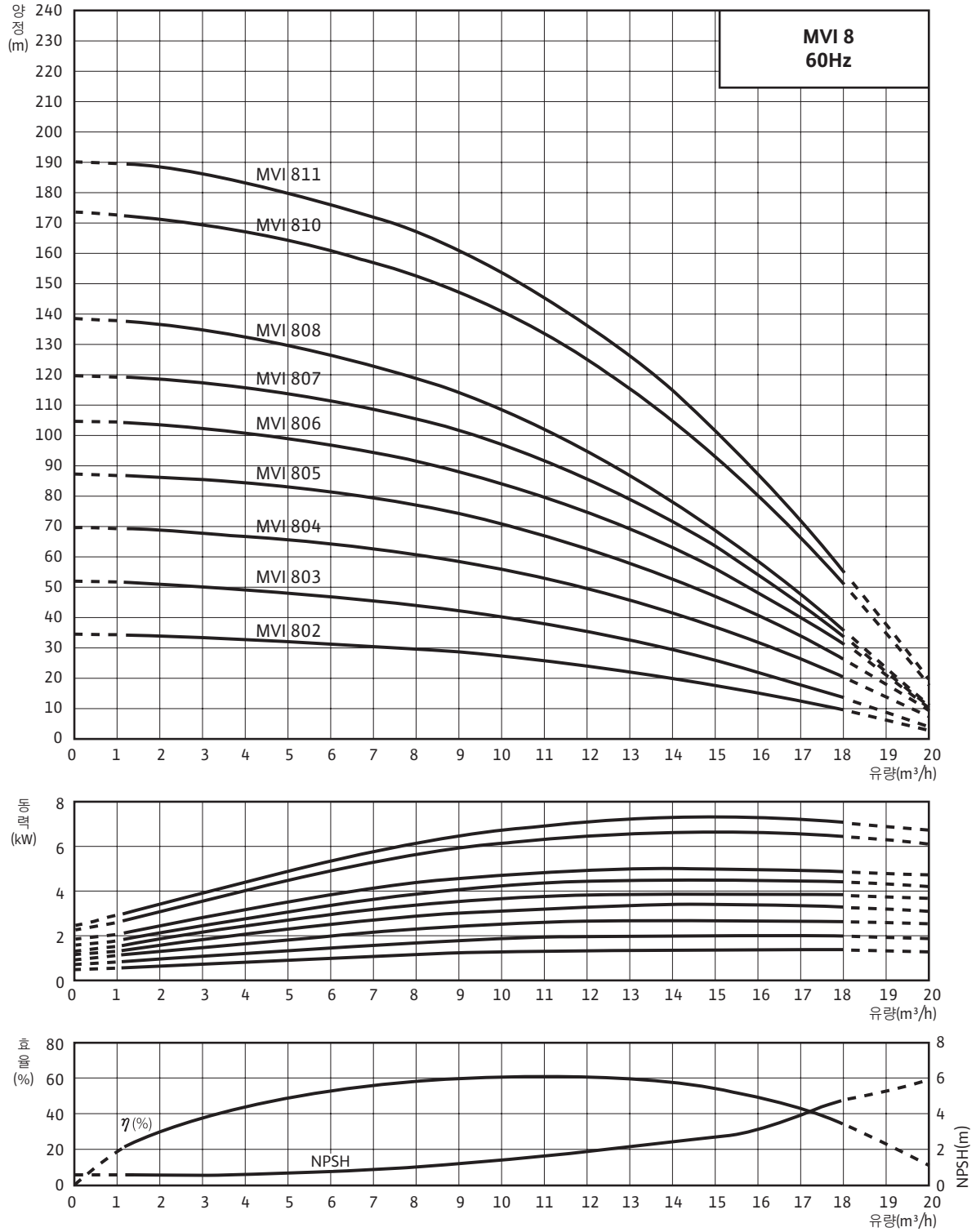

High-Pressure Multistage Centrifugal Pumps

High-Pressure Multistage Centrifugal Pumps

입형다단 펌프 MVI Series

MVI 90 Series

외형도 및 치수

외형도

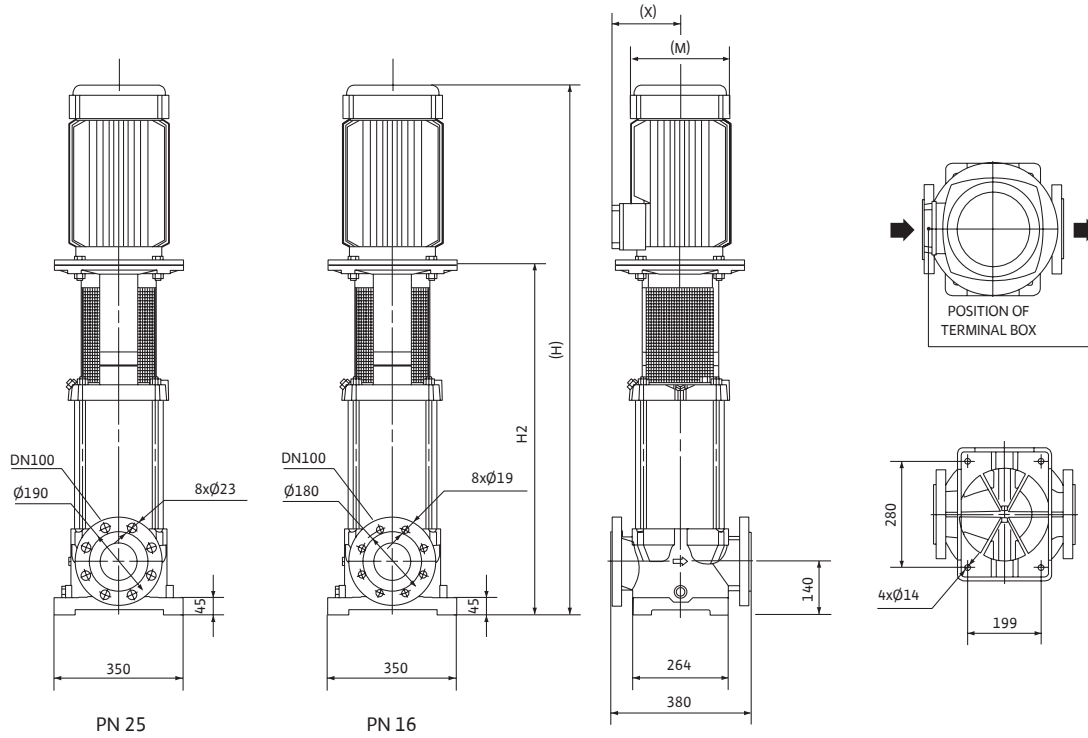

외형치수 및 중량, 전기자료 (60Hz, 2극)

모델	Motor Frame/ Flange	(M)	(X)	Pump				Weight		동력	최대부하전류(A)		모터효율	역률
				PN16(Oval)		PN16/25(Round)		PN16	PN25		220V, 3Ø	380V, 3Ø		
				(H)	H2	(H)	H2							
mm				kg		kW								
MVI9001/1	132/FF265	253	194	956	559	956	559	131	131	7.5	-	14.6	90.2	87.0
MVI9001	160/FF265	284	206	1056	559	1056	559	156	156	11	-	20.4	91.0	90.0
MVI9002/2	160/FF300	284	224	1253	757	1253	757	177	177	15	-	27.8	91.0	90.0
MVI9002/1	160/FF300	318	288	1293	757	1293	757	233	233	18.5	-	34.0	91.7	90.0
MVI9002	160/FF300	318	288	1293	757	1293	757	233	233	22	-	40.0	91.7	91.0
MVI9003/2	160/FF300	318	288	1378	842	1378	842	236	236	22	-	40.0	91.7	91.0
MVI9003/1	200/FF350	405	382	1502	842	1502	842	379	379	30	-	55.1	92.4	89.5
MVI9003	200/FF350	405	382	1502	842	1502	842	379	379	30	-	55.1	92.4	89.5
MVI9004/2	200/FF350	405	382	1588	927	1588	927	430	430	37	-	67.2	93.0	90.0
MVI9004/1	200/FF350	405	382	1588	927	1588	927	430	430	37	-	67.2	93.0	90.0
MVI9004	200/FF400	405	382	1636	927	1636	927	427	427	45	-	79.4	94.1	91.5
*MVI9005/2	200/FF400	405	382	-	-	1721	1012	431	431	45	-	79.4	94.1	91.5
*MVI9005/1	200/FF400	405	382	-	-	1721	1012	431	431	45	-	79.4	94.1	91.5
*MVI9005	200/FF400	405	382	-	-	1721	1012	431	431	45	-	79.4	94.1	91.5

※ *25 bar Pump

※ 본 모델은 효율관리기자재 운영규정 만족전동기를 표준으로 적용

※ ()치수는 부착모터에 따라 변경될 수 있으며 참고치수

High-Pressure Multistage Centrifugal Pumps

입형다단 펌프 MVI Series



MVI 90 Series 성능곡선

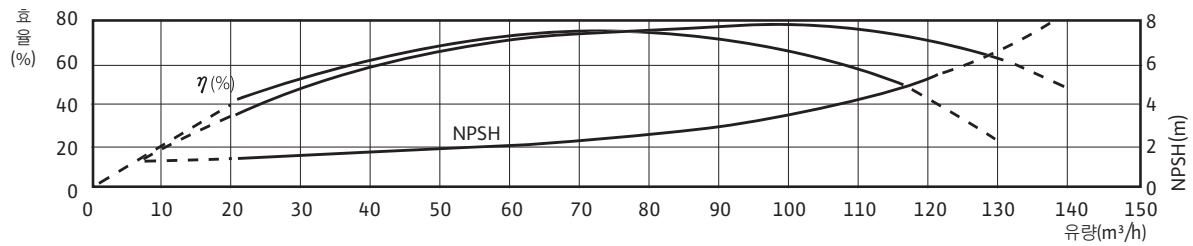
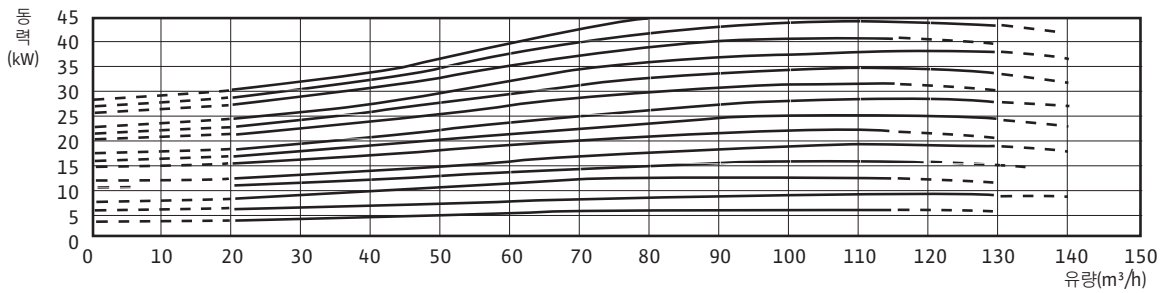
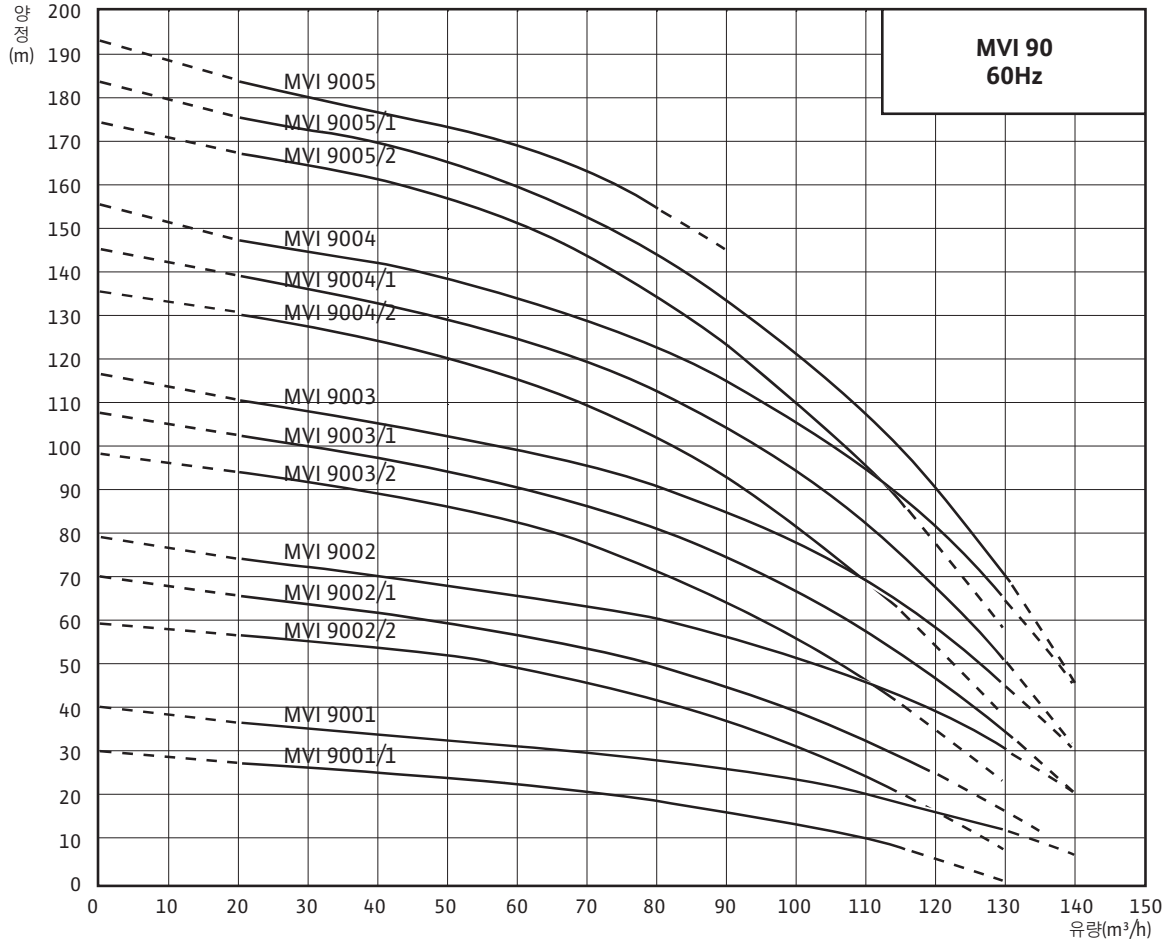

High-Pressure Multistage Centrifugal Pumps

High-Pressure Multistage Centrifugal Pumps

입형다단 펌프 MVI Series

MVI 125 Series

외형도 및 치수

외형도

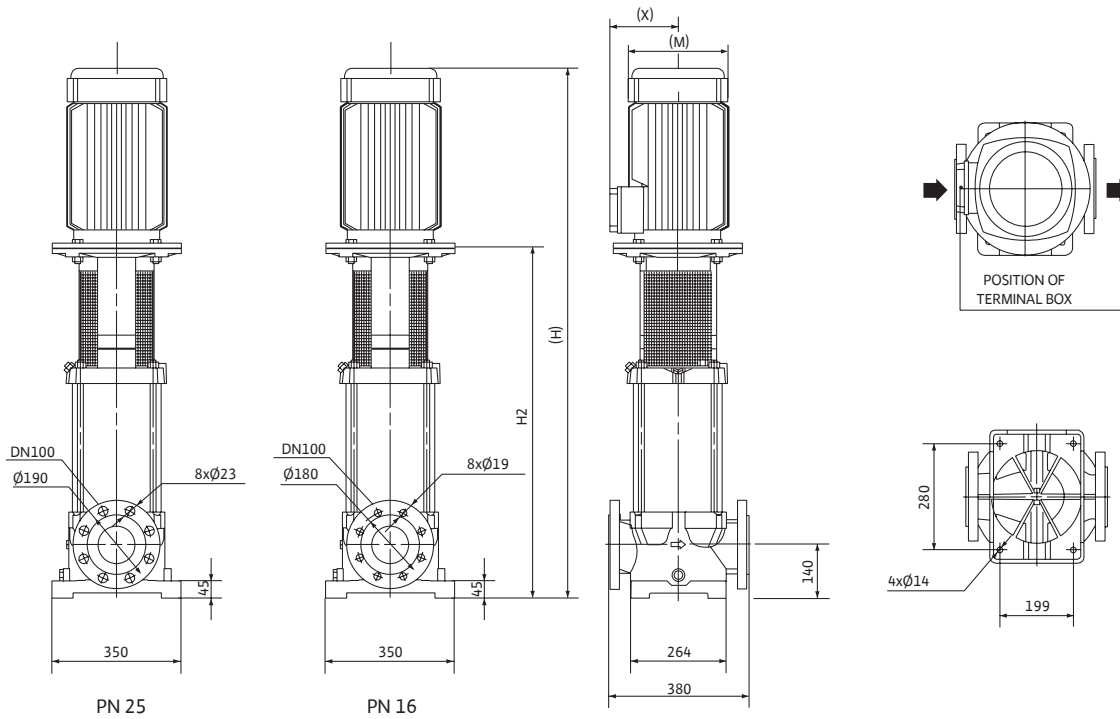

외형치수 및 종량, 전기자료 (60Hz, 2극)

모델	Motor Frame/ Flange	(M)	(X)	Pump				Weight		동력	최대부하전류(A)		모터효율	역률
				PN16(Oval)		PN16/25(Round)		PN16	PN25		220V, 3Ø	380V, 3Ø		
				(H)	H2	(H)	H2							
				mm				kg		kW				
MVI12501/1	160/FF300	284	224	1181	685	1181	685	173	173	15	-	27.8	91.0	90.0
MVI12501	160/FF300	318	288	1221	685	1221	685	229	229	18.5	-	34.0	91.7	90.0
MVI12502/2	160/FF300	318	288	1319	783	1319	783	234	234	22	-	40.0	91.7	91.0
MVI12502/1	200/FF350	405	382	1443	783	1443	783	377	377	30	-	55.1	92.4	89.5
MVI12502	200/FF350	405	382	1443	783	1443	783	377	377	30	-	55.1	92.4	89.5
MVI12503/2	200/FF350	405	382	1542	881	1542	881	425	425	37	-	67.2	93.0	90.0
MVI12503/1	200/FF400	405	382	1590	881	1590	881	418	418	45	-	79.4	94.1	91.5
MVI12503	200/FF400	405	382	1590	881	1590	881	418	418	45	-	79.4	94.1	91.5

※ 본 모델은 효율관리기재 운영규정 만족전동기를 표준으로 적용
 ※ ()치수는 부착모터에 따라변경될 수 있으며 참고치수

High-Pressure Multistage Centrifugal Pumps

입형다단 펌프 MVI Series



MVI 125 Series 성능곡선

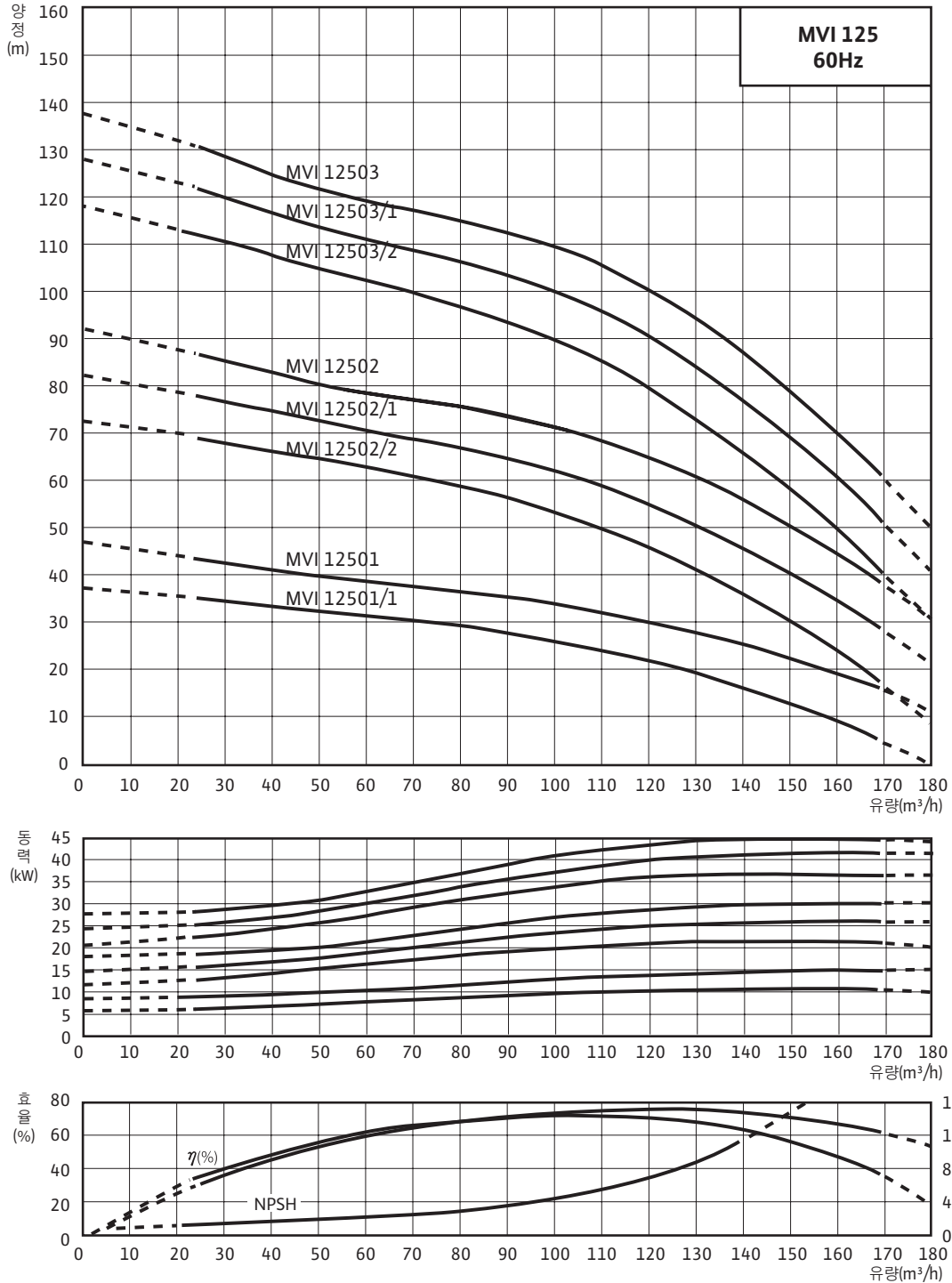

High-Pressure Multistage Centrifugal Pumps

High-Pressure Multistage Centrifugal Pumps

입형다단 침수 펌프 PCV Series

PCV Series

제품소개



특장점

- 전기적 안전성 확보
전폐형 3상 유도전동기로 절삭유 펌프 전용 모터로 설계되어 있으며, Aluminum Frame을 사용하여 방열효과가 높아 모터에 무리가 없어 반영구적으로 사용 가능
- 고품질 소재
펌프부는 부식·마모 등에 강하고 기계적 성질이 우수한 재질 사용
- 우수한 성능
다양한 펌프 연구경험을 토대로 Pumping 기능과 효율을 최대로 실현할 수 있도록 설계
- 고속회전용 Mechanical Seal
고속회전용 Mechanical seal을 사용하여 내구성 강화
- 맞춤형 설치
탱크 침수 깊이에 따라 공침버 삽입으로 설치 깊이 변경 가능

펌프사양

성능 제원표

최대유량(m ³ /h)	18
최대양정(m)	46
최대허용 유체온도(°C)	80

재질사양표

흡입케이싱	Gray Cast Iron
토출케이싱	Gray Cast Iron
디퓨저	Stainless Steel
임펠러	Stainless Steel
샤프트	Stainless Steel

모터 제원표

전원사양	3상 220/380V
보호등급	IP 54
절연등급	F Class

적용범위

- 절삭유 이송을 요구하는 가공 설비

사용유체

냉각수, 커팅오일, 그라인딩 오일

모델명

예) PCV – 602 / 0.75

- PCV : 입형다단 침수형 펌프
- 6 : 표준유량 (m³/hr)
- 02 : 펌프단수 (Stage)
- 0.75 : 모터 동력 (kW)

구조

- 입형다단 원심펌프
- 펌프부가 탱크 내부에 침수되어 구동하는 펌프
- 모터 직결식 구조
- 임펠러, 디퓨저는 내부식성 스테인리스 스틸(STS304L) 적용
- 3차원 곡면 임펠러 적용

High-Pressure Multistage Centrifugal Pumps

입형다단 침수 펌프 PCV Series

wilo

PCV Series 성능곡선

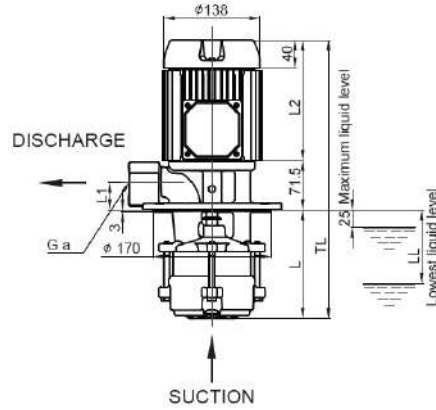
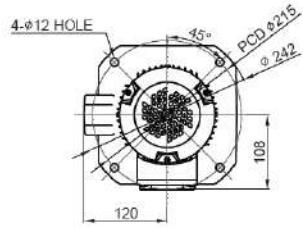

모델	Motor(kW)	a	L1	L2	L	TL	LL
PCV-602/0.75	0.75	1 1/4	40	173	157	401	107

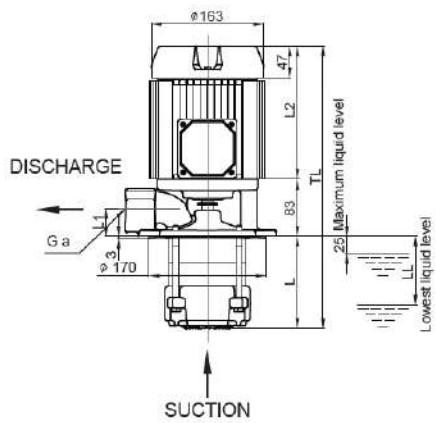
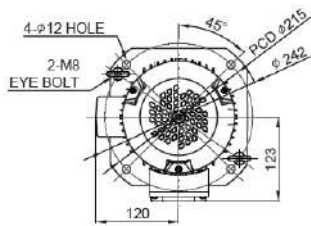

모델	Motor(kW)	a	L1	L2	L	TL	LL
PCV-603/1.1	1.1	1 1/4	40	194	135	412	80
PCV-604/1.5	1.5	1 1/4	40	194	173	450	118

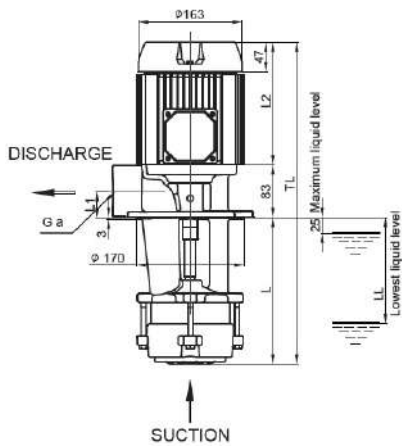
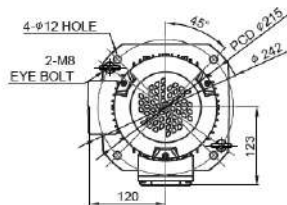

모델	Motor(kW)	a	L1	L2	L	TL	LL
PCV-1002/1.5	1.5	1 1/2	40	194	233	510	168

High-Pressure Multistage Centrifugal Pumps

입형다단 침수 펌프 PCV Series

PCV Series

외형도 및 치수

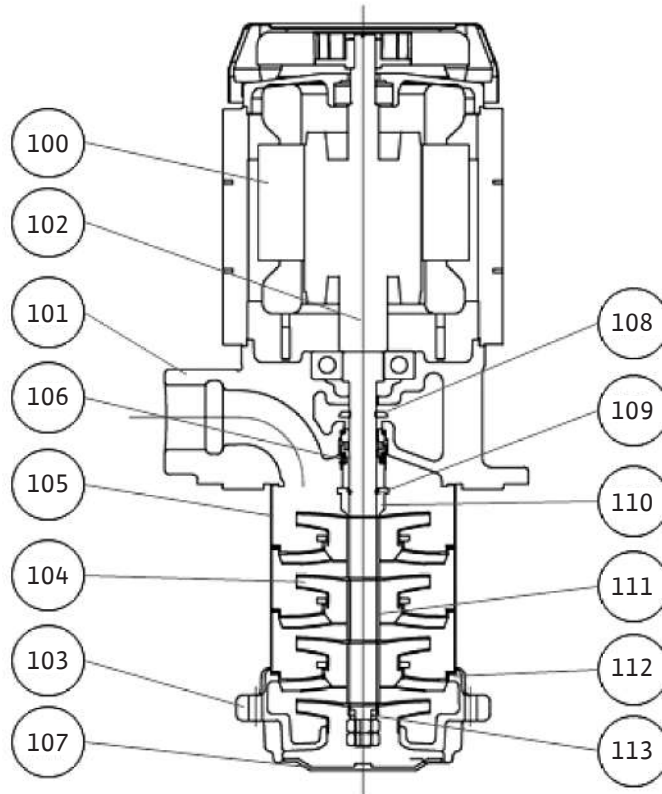

No.	PART NAME	MATERIALS
100	MOTOR	-
101	DISCHARGE CASING	GC200
102	SHAFT	STS420J2
103	SUCTION CASING	GC200
104	IMPELLER	STS304L
105	DIFFUSER	STS304L
106	MECHANICAL SEAL	CERAMIC/CARBON, NBR
107	STRAINER	HDPE

No.	PART NAME	MATERIALS
108	DEFLECTOR	NBR
109	1/2 STOP RUSH	STS304
110	STOP RING	STS304
111	SPACER	STS304
112	GASKET	ARAMID-FIBER
113	SHAFT END WASHER & NUT	STS304

High-Pressure Multistage Centrifugal Pumps



입형다단 침수 펌프 PCV Series

PCV Series 단면도

PCV-602/0.75

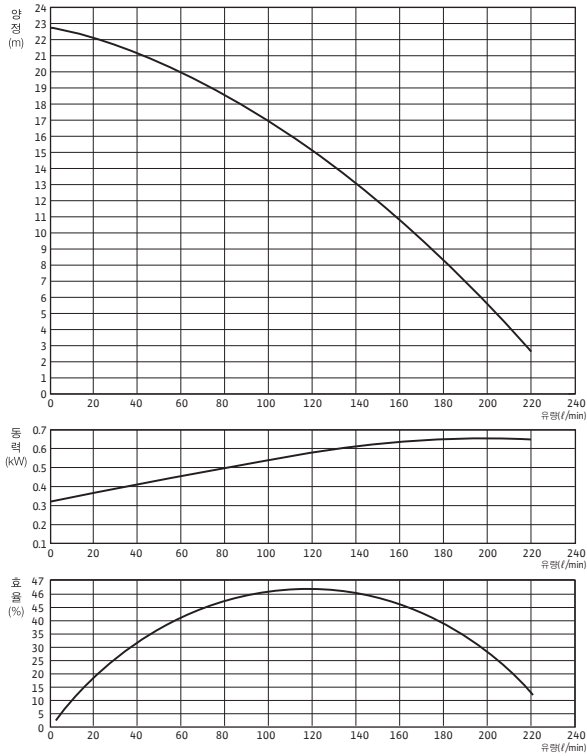

PCV-603/1.1

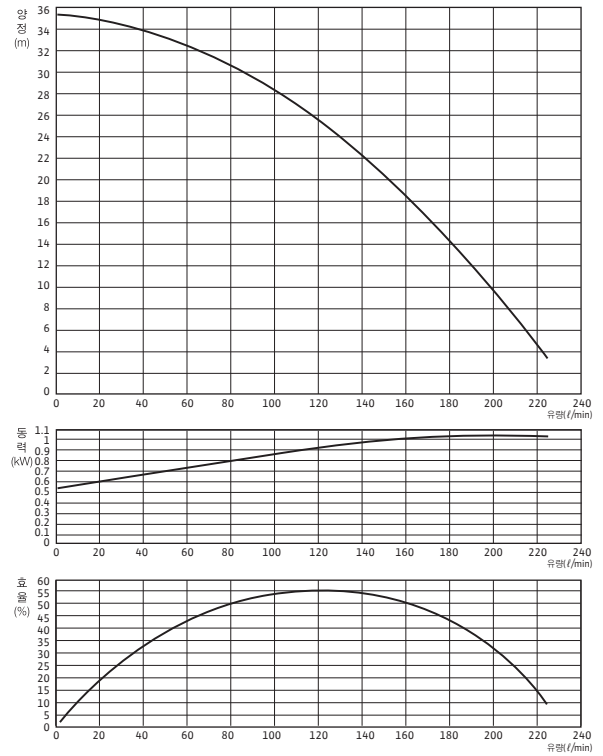

PCV-604/1.5

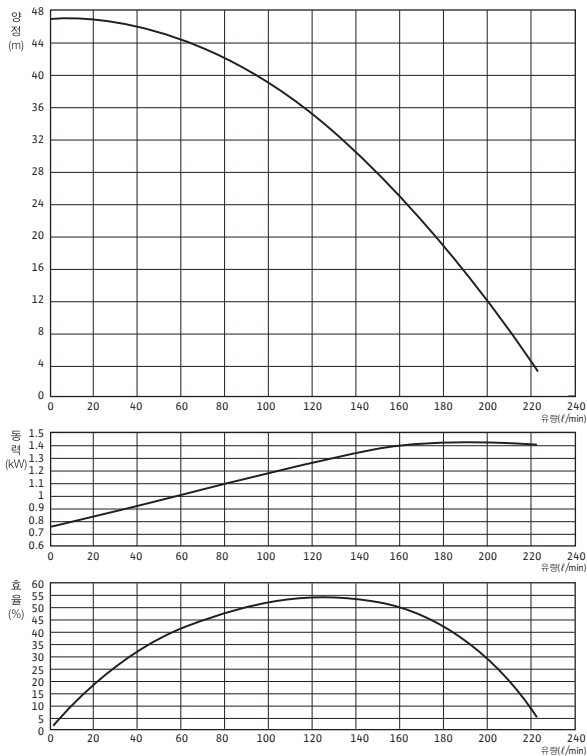

PCV-1002/1.5

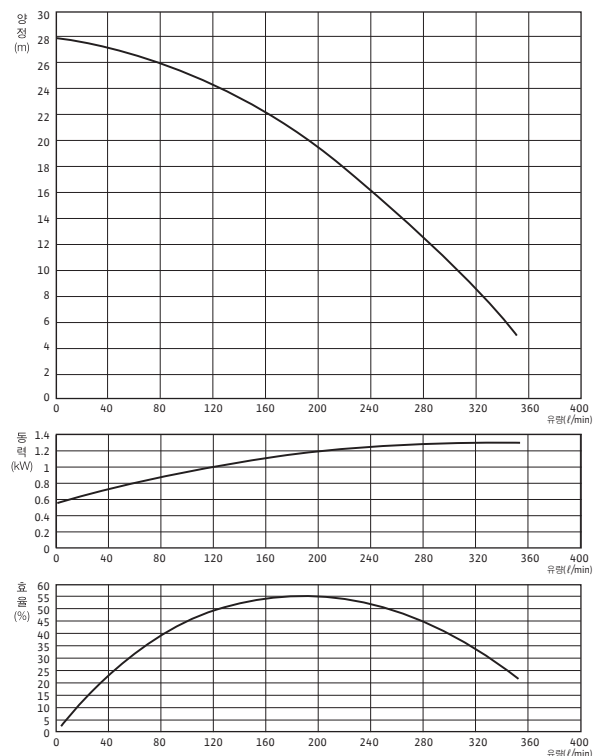

High-Pressure Multistage Centrifugal Pumps

High-Pressure Multistage Centrifugal Pumps

입형다단 펌프 VMT Series

VMT Series

제품소개

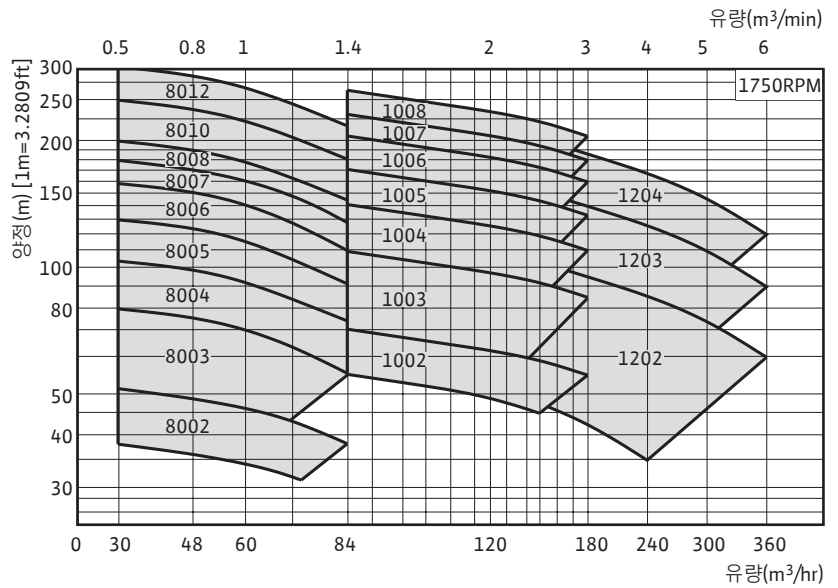

적용범위

- 급수 및 가압설비, 소화전 설비, 냉각수 펌프, 제조공정설비, 고압세척용, 음료 제조 설비, R/O여과 장치, 스프링클러 등

사용유체

냉·난방수, 응축수 등 점도가 높지 않고, 섬유질이나 마모를 일으킬 수 있는 이물질이 포함되지 않은 유체

구조

- 입형다단 원심펌프
- 모터와 펌프샤프트 커플링 체결
- 내마모성이 뛰어난 슬라이딩 베어링 적용
- 베어링 일체형 랜턴 구조 적용

펌프사양

성능 제원표

최대유량(m³/h)	360
최대양정(m)	280
최대허용압력(kgf/cm²)	VMT-80/10: 표준20(옵션28) VMT-12: 표준24
최대허용유체온도(°C)	80

재질사양표

흡입케이싱	Gray Cast Iron / Ductile Cast Iron
토출케이싱	Gray Cast Iron / Ductile Cast Iron
디퓨저	Gray Cast Iron
임펠러	Gray Cast Iron / Bronze
샤프트	Carbon Steel / Stainless Steel
케이싱링	Bronze
슬라이딩베어링	AL-Bronze

High-Pressure Multistage Centrifugal Pumps

입형다단 펌프 VMT Series



VMT-80 Series

외형도 및 치수

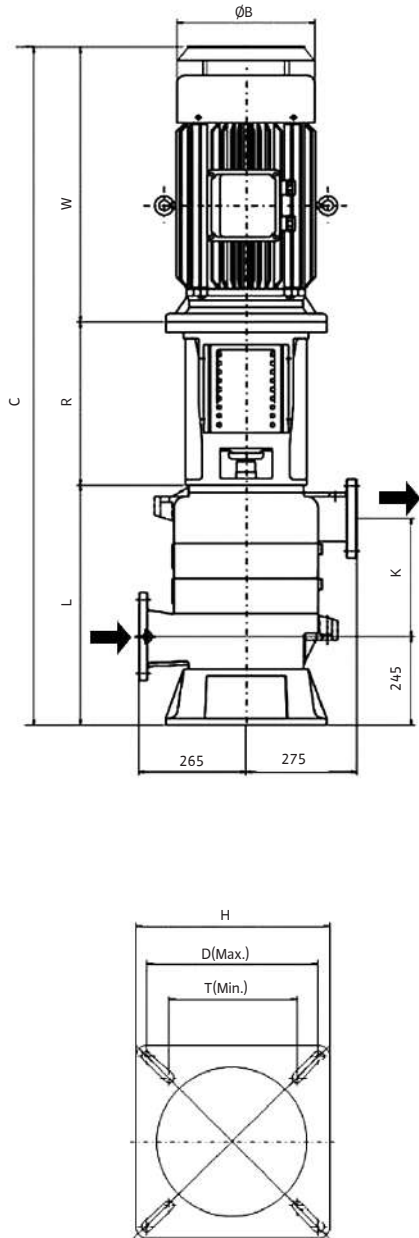

Model	Motor (kW)	L	R	W	C	B	K	H	D	T	Motor Flange
VMT-8002	11/15	530	434	536	1500	318	210	460	407	304	FF300
	18.5/22	530	434	559	1523	358	210	460	407	304	FF300
	30	530	434	619	1583	406	210	460	407	304	FF300
VMT-8003	11/15	617	434	536	1587	318	297	460	407	304	FF300
	18.5/22	617	434	559	1610	358	297	460	407	304	FF300
	30	617	434	619	1670	406	297	460	407	304	FF300
VMT-8004	11/15	704	434	536	1674	318	384	460	407	304	FF300
	18.5/22	704	434	559	1697	358	384	460	407	304	FF300
	30	704	434	619	1757	406	384	460	407	304	FF300
VMT-8005	11/15	791	434	536	1761	318	471	460	407	304	FF300
	18.5/22	791	434	559	1784	358	471	460	407	304	FF300
	30	791	434	619	1844	406	471	460	407	304	FF300
VMT-8006	11/15	791	464	790	2045	406	471	460	407	304	FF400
	18.5/22	878	434	559	1871	358	558	460	407	304	FF300
	30	878	434	619	1931	406	558	460	407	304	FF300
VMT-8007	11/15	878	464	790	2132	406	558	460	407	304	FF400
	18.5/22	965	434	559	1958	358	645	460	407	304	FF300
	30	965	434	619	2018	406	645	460	407	304	FF300
VMT-8008	11/15	965	464	850	2279	454	645	460	407	304	FF400
	18.5/22	1052	434	559	2045	358	732	460	407	304	FF300
	30	1052	434	619	2105	406	732	460	407	304	FF300
VMT-8010	11/15	1052	464	790	2306	406	732	460	407	304	FF400
	18.5/22	1226	434	559	2219	358	906	460	407	304	FF300
	30	1226	434	619	2279	406	906	460	407	304	FF300
VMT-8012	11/15	1226	464	850	2540	454	906	460	407	304	FF400
	18.5/22	1400	434	559	2654	406	1080	460	407	304	FF400
	30	1400	434	619	2714	454	1080	460	407	304	FF400
VMT-8012	11/15	1400	464	1000	2864	510	1080	600	530	400	FF500
	18.5/22	1226	434	559	2219	358	906	460	407	304	FF300
	30	1226	434	619	2279	406	906	460	407	304	FF300
VMT-8012	11/15	1226	464	850	2540	454	906	460	407	304	FF400
	18.5/22	1400	434	559	2654	406	1080	460	407	304	FF400
	30	1400	434	619	2714	454	1080	460	407	304	FF400
VMT-8012	11/15	1400	464	1000	2864	510	1080	600	530	400	FF500
	18.5/22	1226	434	559	2219	358	906	460	407	304	FF300
	30	1226	434	619	2279	406	906	460	407	304	FF300

※W, C, ØB 치수는 부착 모터에 따라 변경 가능

High-Pressure Multistage Centrifugal Pumps

입형다단 펌프 VMT Series

VMT-10 Series

제품사양

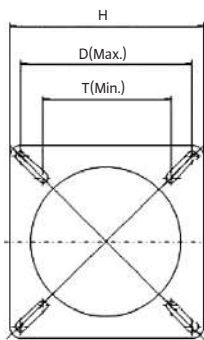
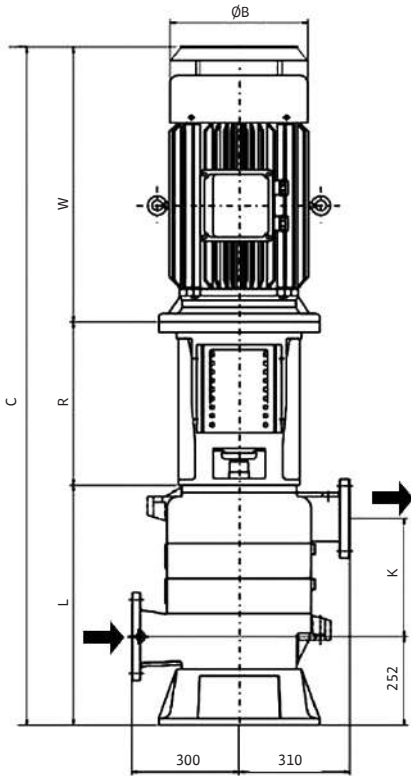

Model	Motor (kW)	L	R	W	C	B	K	H	D	T	Motor Flange
VMT-1002	11/15	582	434	536	1552	318	235	460	407	304	FF300
	18.5/22	582	434	559	1575	358	235	460	407	304	FF300
	30	582	434	619	1635	406	235	460	407	304	FF300
	37/45	582	464	790	1836	406	235	460	407	304	FF400
VMT-1003	18.5/22	682	434	559	1675	358	335	460	407	304	FF300
	30	682	434	619	1735	406	335	460	407	304	FF300
	37/45	682	464	790	1936	406	335	460	407	304	FF400
	55	682	464	850	1996	454	335	460	407	304	FF400
VMT-1004	75	682	464	1000	2146	510	335	600	530	400	FF500
	18.5/22	782	434	559	1775	358	435	460	407	304	FF300
	30	782	434	619	1835	406	435	460	407	304	FF300
	37/45	782	464	790	2036	406	435	460	407	304	FF400
VMT-1005	55	782	464	850	2096	454	435	460	407	304	FF400
	75	782	464	1000	2246	510	435	600	530	400	FF500
	90	782	464	1000	2246	510	435	600	530	400	FF500
	110	782	494	1090	2366	617	435	600	530	400	FF600
VMT-1006	132	782	494	1130	2406	617	435	600	530	400	FF600
	18.5/22	882	434	559	1875	358	535	460	407	304	FF300
	30	882	434	619	1935	406	535	460	407	304	FF300
	37/45	882	464	790	2136	406	535	460	407	304	FF400
VMT-1007	55	882	464	850	2196	454	535	460	407	304	FF400
	75	882	464	1000	2346	510	535	600	530	400	FF500
	90	882	464	1000	2346	510	535	600	530	400	FF500
	110	882	494	1090	2466	617	535	600	530	400	FF600
VMT-1008	132	882	494	1130	2506	617	535	600	530	400	FF600
	160	882	494	1204	2580	350	535	600	530	400	FF600
	37/45	982	464	790	2236	406	635	460	407	304	FF400
	55	982	464	850	2296	454	635	460	407	304	FF400
VMT-1009	75	982	464	1000	2446	510	635	600	530	400	FF500
	90	982	464	1000	2446	510	635	600	530	400	FF500
	110	982	494	1090	2566	617	635	600	530	400	FF600
	132	982	494	1130	2606	617	635	600	530	400	FF600
VMT-1010	160	982	494	1204	2680	350	635	600	530	400	FF600
	37/45	1082	464	790	2336	406	735	460	407	304	FF400
	55	1082	464	850	2396	454	735	460	407	304	FF400
	75	1082	464	1000	2546	510	735	600	530	400	FF500
VMT-1011	90	1082	464	1000	2546	510	735	600	530	400	FF500
	110	1082	494	1090	2666	617	735	600	530	400	FF600
	132	1082	494	1130	2706	617	735	600	530	400	FF600
	160	1082	494	1204	2780	540	735	600	530	400	FF600
VMT-1012	55	1182	464	850	2496	454	835	600	407	304	FF400
	75	1182	464	1000	2646	510	835	600	530	400	FF500
	90	1182	494	1000	2646	510	835	600	530	400	FF500
	110	1182	494	1090	2766	617	835	600	530	400	FF600
VMT-1013	132	1182	494	1130	2806	617	835	600	530	400	FF600
	160	1182	494	1204	2880	650	835	600	530	400	FF600
	200	1182	494	1204	2880	650	835	600	530	400	FF600

※W,C,ØB 치수는 부착 모터에 따라변경 가능

High-Pressure Multistage Centrifugal Pumps

입형다단 펌프 VMT Series



VMT-12 Series 제품사양

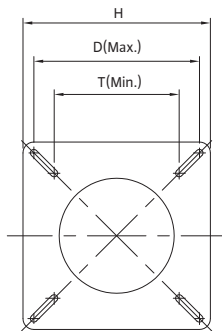
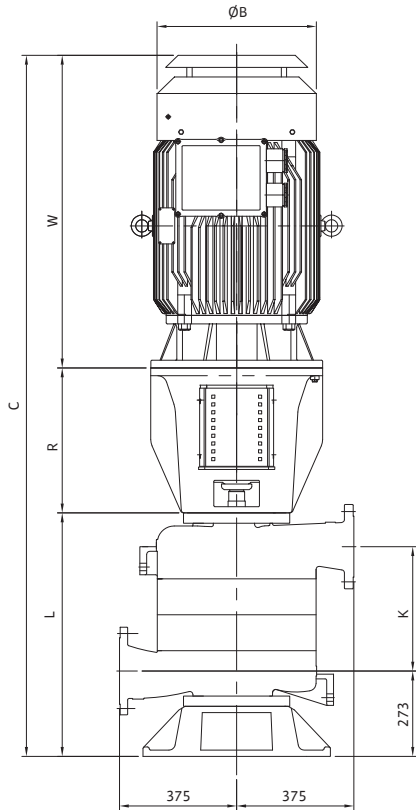

Model	Motor (kW)	L	R	W	C	B	K	H	D	T	Motor Flange
VMT-1202	37/45	664	464	790	1918	406	283	600	530	400	FF400
	55	664	464	850	1978	454	283	600	530	400	FF400
	75	664	464	1000	2128	510	283	600	530	400	FF500
VMT-1203	90	664	464	1000	2128	510	283	600	530	400	FF500
	75	779	464	1000	2243	510	398	600	530	400	FF500
	90	779	464	1000	2243	510	398	600	530	400	FF500
VMT-1204	110	779	494	1090	2363	617	398	600	530	400	FF600
	132	779	494	1130	2403	617	398	600	530	400	FF600
	110	894	494	1090	2478	617	513	600	530	400	FF600
VMT-1204	132	894	494	1130	2518	617	513	600	530	400	FF600
	160	894	494	1269	2657	652	513	600	530	400	FF600
	200	894	494	1271	2659	657	513	600	530	400	FF600

※W,C,ØB 치수는 부착 모터에 따라변경가능

High-Pressure Multistage Centrifugal Pumps

High-Pressure Multistage Centrifugal Pumps

입형다단 펌프 VMT Series

VMT Series

단면도

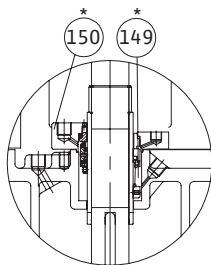
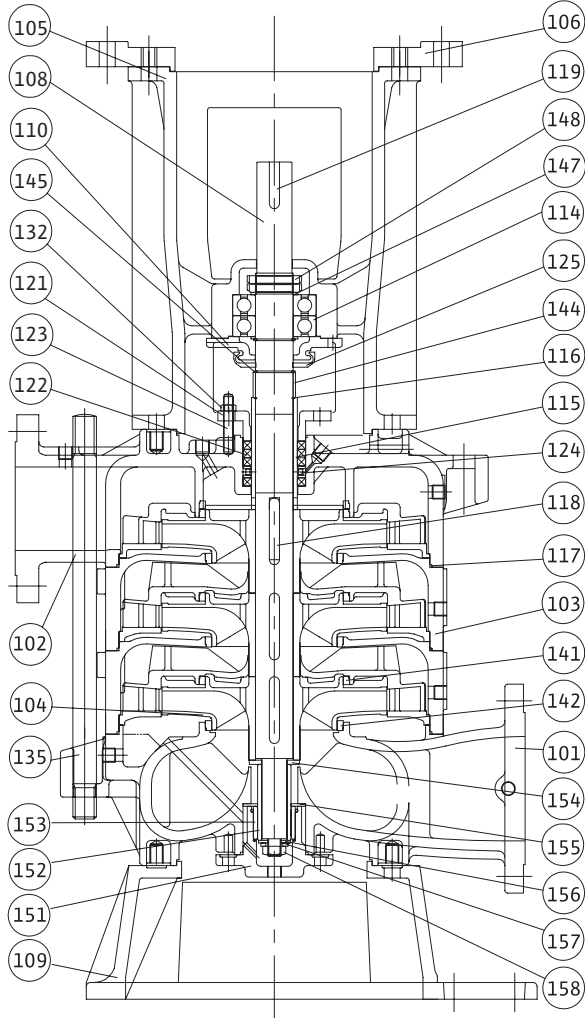

*MARK : OPTION PARTS
S : Number of Stage

No.	PART NAME	MATERIALS	Q'ty
101	SUCTION CASING	GC200	1
102	DISCHARGE CASING	GC200	1
103	MIDDLE CASING	GC200	S-1
104	IMPELLER	GC200	S
105	LANTERN	GC200	1
106	BRACKET	GC200	0/1
108	SHAFT	SM45C	1
109	BASE	GC200	1
110	BEARING COVER	GC200	1
114	BALL BEARING	STB2	2
115	SLEEVE	STS304	1
116	SLEEVE O-RING	NBR	1
117	CASING O-RING	NBR	S
118	IMPELLER KEY	SM45C	S
119	COUPLING KEY	SM45C	1
121	GLAND	GC200	1
122	GLAND PACKING	Fabric	4
123	GLAND BOLT	STS304	2
124	LANTERN RING	HBsC1	1
125	DEFLECTOR	NBR	1
132	HEX NUT	C3602BD	2
135	SPACER	GC250	1
141	CASING RING-A	HBsC1	S
142	CASING RING-B	HBsC1	S
144	IMPELLER SPACER	GC250	S-1
145	STOP RING	SPS	2
147	WASHER	SM45C	2
148	LOCK NUT	SM30C	2
*149	MECHANICAL SEAL		1
*150	M/SEAL COVER	SM45C	1
151	SLEEVE B/R COVER	GC200	1
152	SLEEVE BEARING	STS420J2	1
153	SLIDING BEARING	AL-Bronze	1
154	WASHER	STS304	1
155	WASHER	STS304	1
156	WASHER	STS304	1
157	SPRING WASHER	STS304	1
158	HEX NUT	STS304	1

High-Pressure Multistage Centrifugal Pumps

입형다단 펌프 VMT Series

wilo

VMT-12 Series 단면도

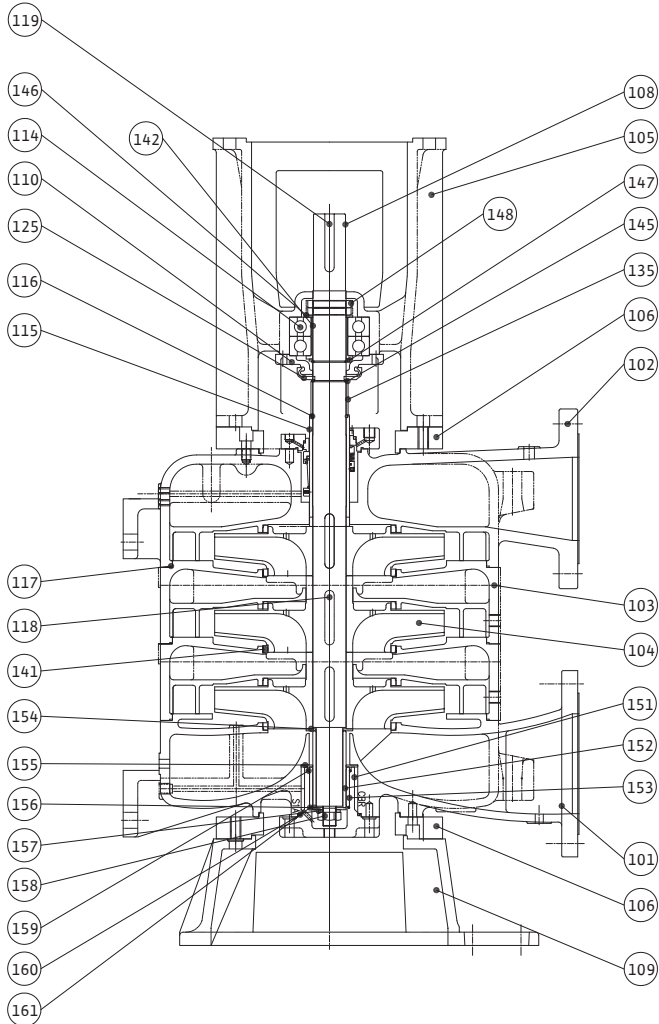

No.	PART NAME	MATERIALS	Q'ty
101	SUCTION CASING	GCD450	1
102	DISCHARGE CASING	GCD450	1
103	MIDDLE CASING	GCD450	S-1
104	IMPELLER	GC200	S
105	LANTERN	GC200	1
106	ADAPTER,CASING	SM45C	2
108	SHAFT	SM45C/SCM440	1
109	BASE	GCD450	1
110	BEARING COVER	SM45C	1
114	BALL BEARING	STB2	2
115	SLEEVE	STS304	1
116	SLEEVE O-RING	NBR	1
117	CASING O-RING	NBR	S
118	IMPELLER KEY	SM45C	S
119	COUPLING KEY	SM45C	1
121	MECHANICAL SEAL		1
122	M/SEAL COVER	SM45C	1
123	GLAND BOLT	STS304	4
124	HEX NUT	C3602BD	4
125	DEFLECTOR	NBR	1
135	SPACER	STS304	1
141	CASING RING	HBsC1	2S
142	ADAPTER,BEARING	SCM440	1
145	STOP RING	SPS	2
146	WASHER	SM45C	1
147	WASHER	SM45C	1
148	LOCK NUT	SM30C	2
151	SLEEVE B/R COVER	SM45C	1
152	SLEEVE BEARING	STS420J2	1
153	SLIDING BEARING	AL-BRONZE	1
154	WASHER	STS304	1
155	WASHER	STS304	1
156	WASHER	STS304	1
157	SPRING WASHER	STS304	1
158	HEX NUT	STS304	1
159	B/R COVER O-RING	NBR	1
160	SLEEVE B/R O-RING	NBR	1
161	SLIDING B/R O-RING	NBR	1

High-Pressure Multistage Centrifugal Pumps

High-Pressure Multistage Centrifugal Pumps

입형다단 펌프 VMT Series

VMT Series

성능곡선 4Pole

VMT-8002

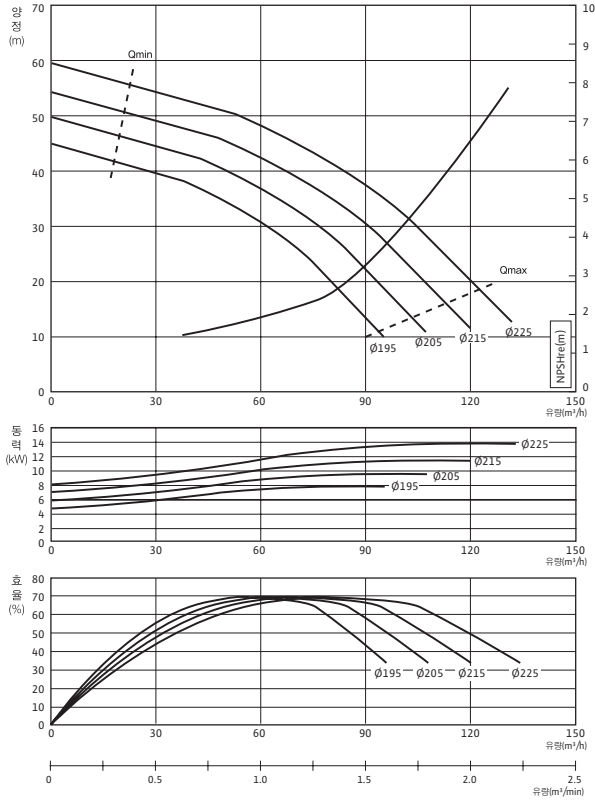

VMT-8003

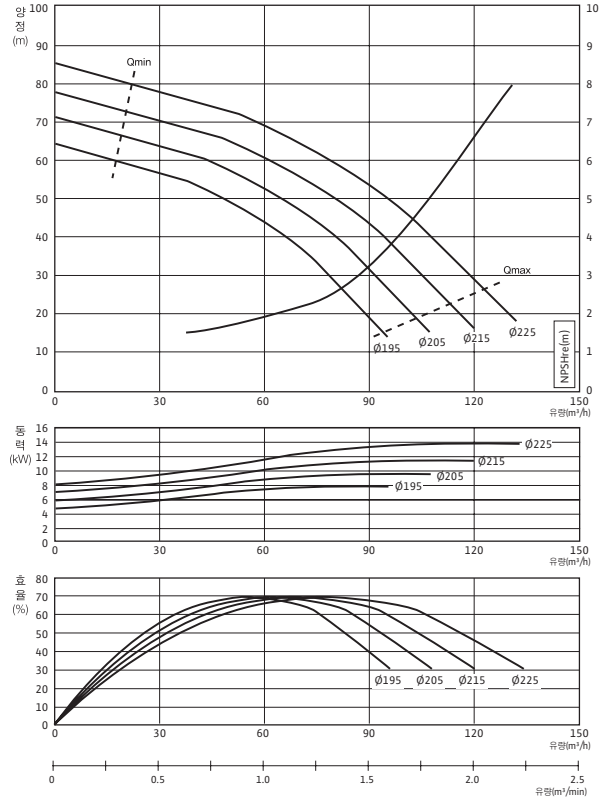

VMT-8004

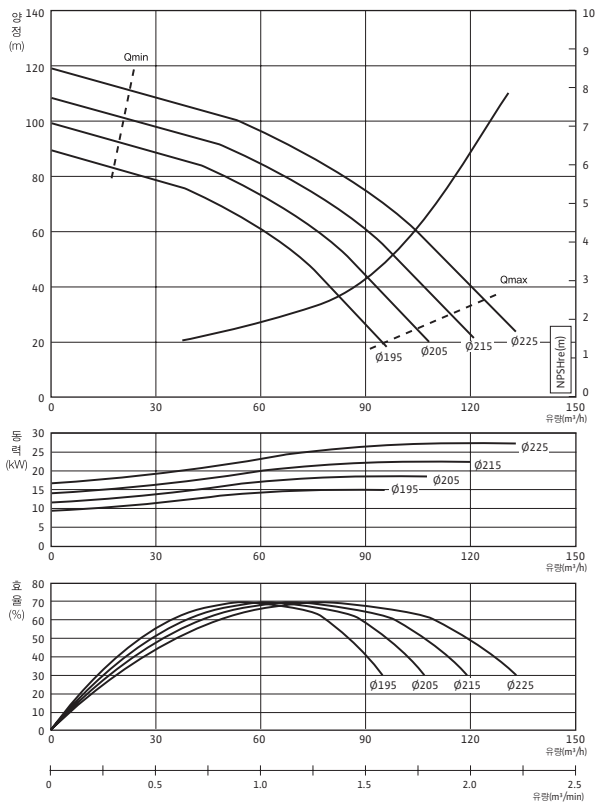

VMT-8005

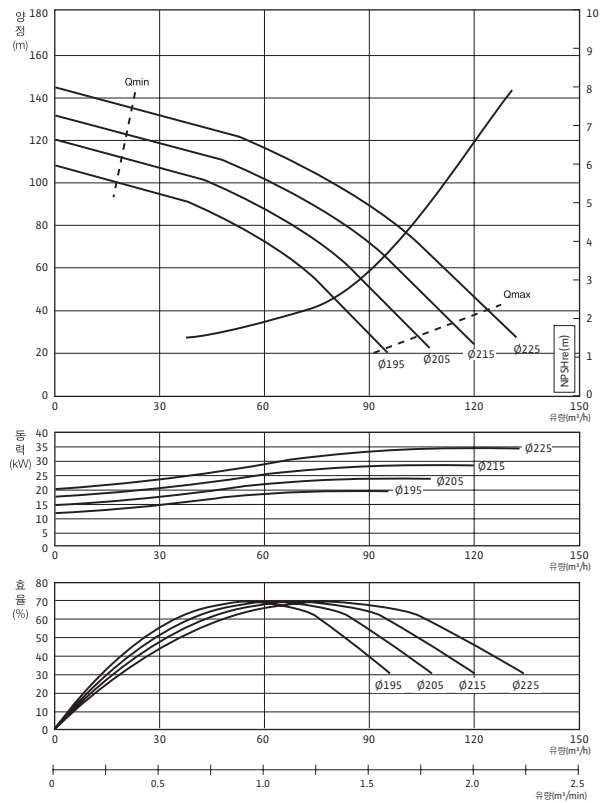

High-Pressure Multistage Centrifugal Pumps

입형다단 펌프 VMT Series



VMT Series 성능곡선 4Pole

VMT-8006

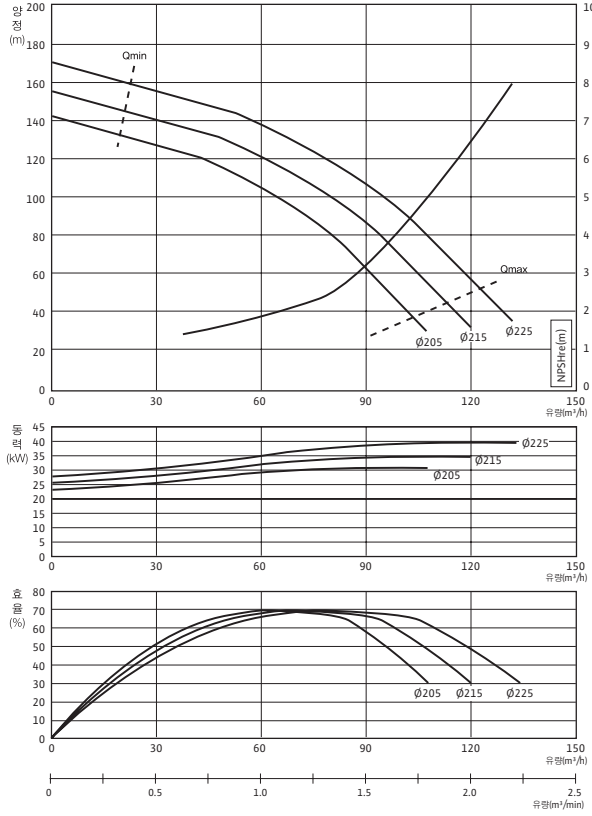

VMT-8007

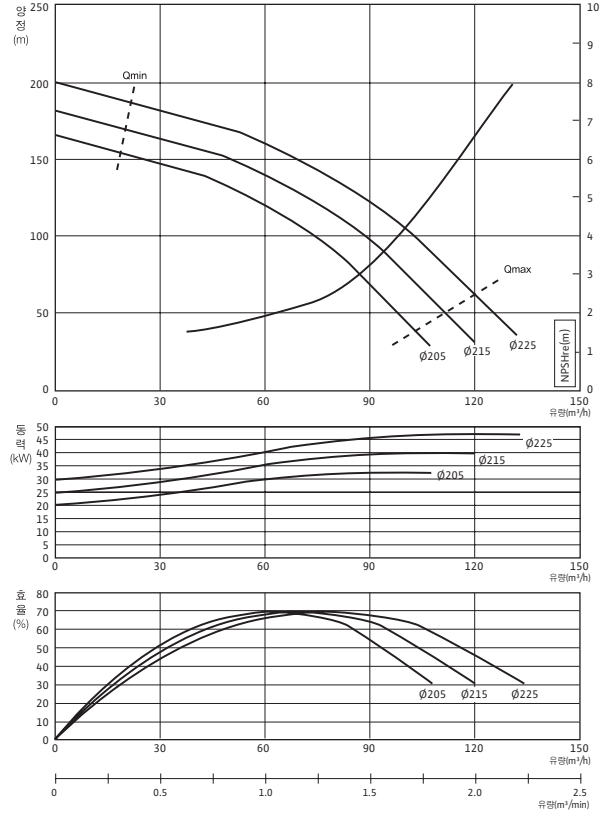

VMT-8008

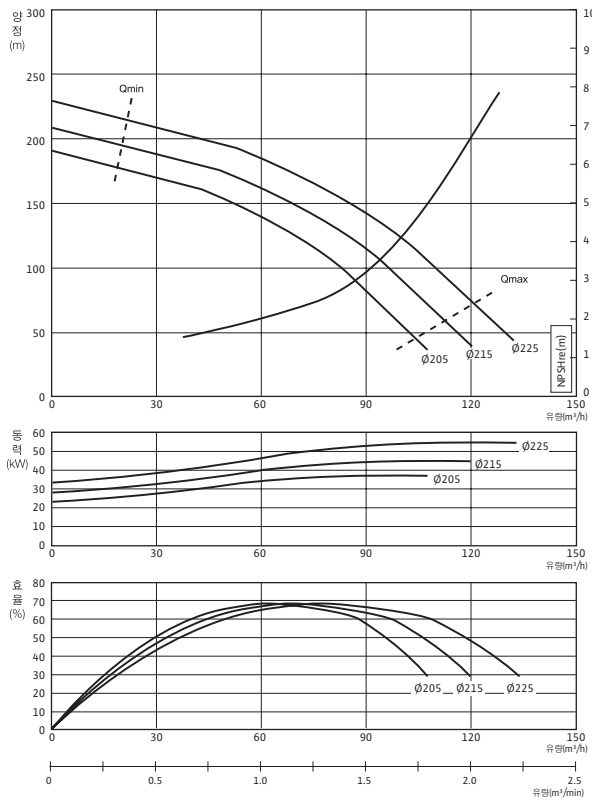

VMT-8010

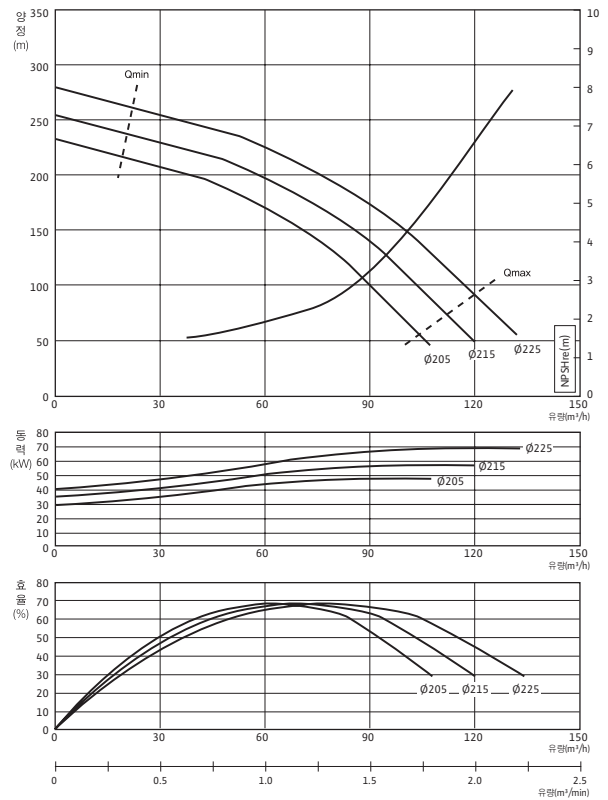

High-Pressure Multistage Centrifugal Pumps

High-Pressure Multistage Centrifugal Pumps

입형다단 펌프 VMT Series

VMT Series

성능곡선 4Pole

VMT-8012

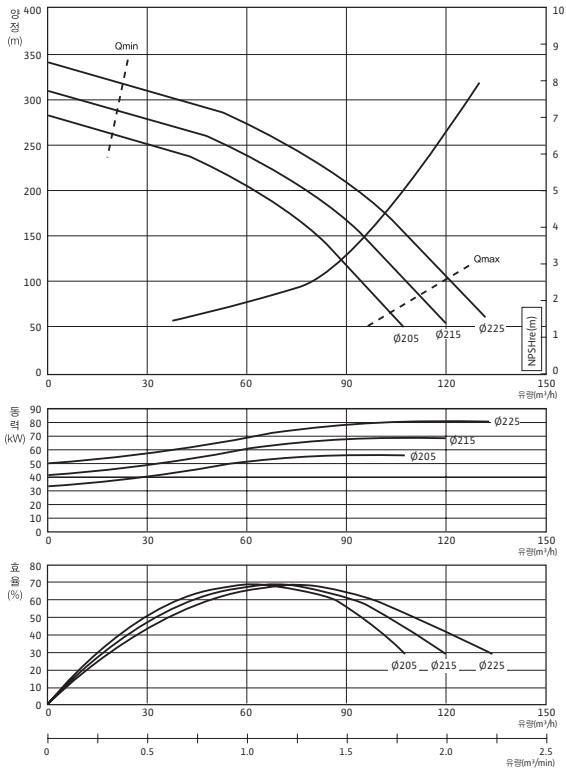

VMT-1002

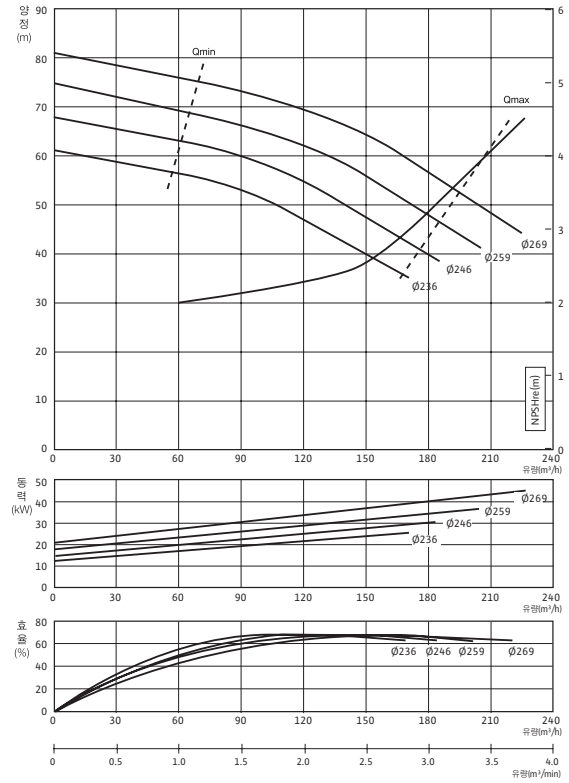

VMT-1003

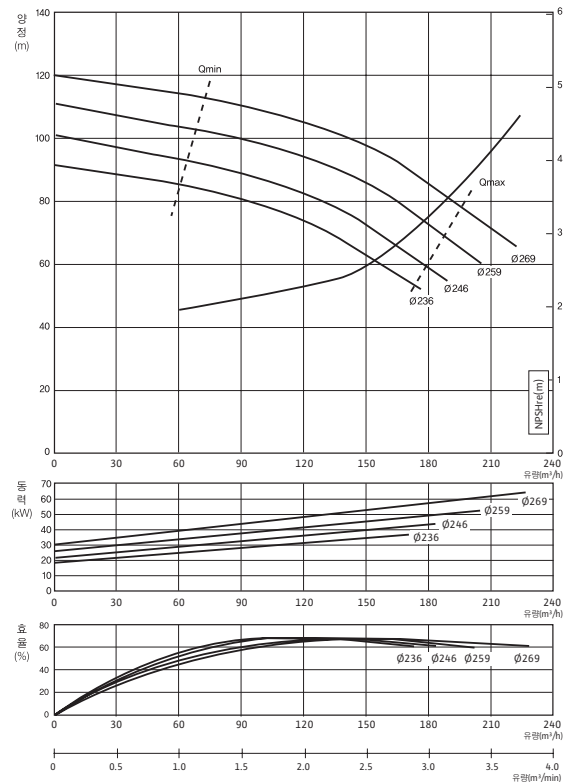

VMT-1004

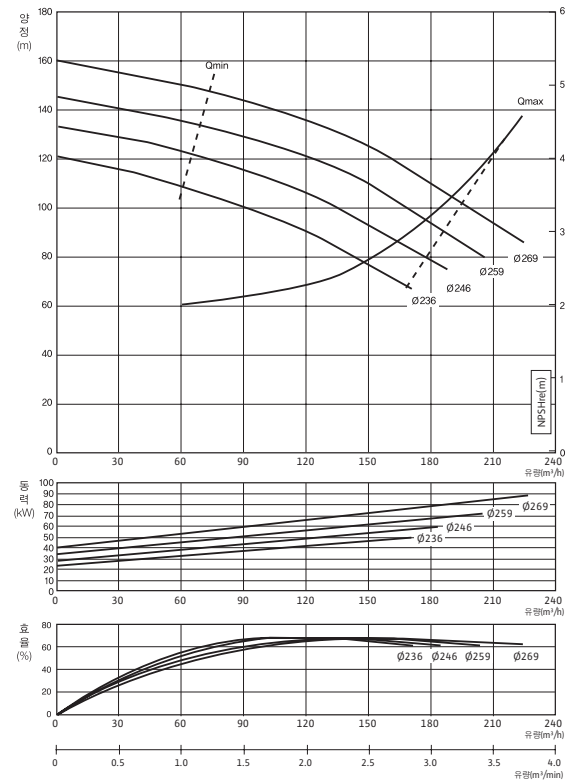

High-Pressure Multistage Centrifugal Pumps

입형다단 펌프 VMT Series



VMT Series

성능곡선 4pole

VMT-1005

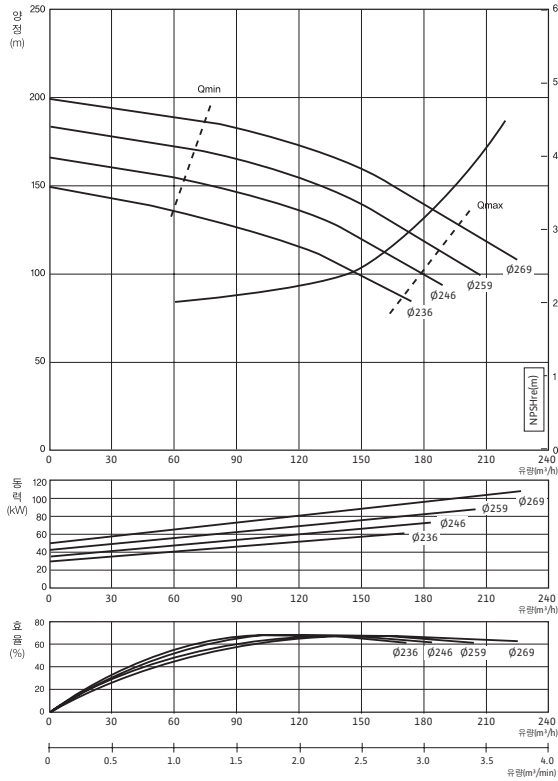

VMT-1006

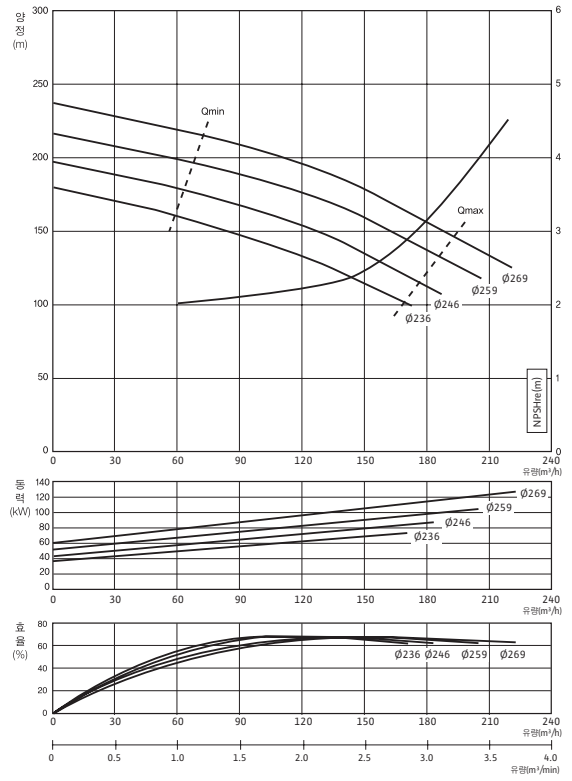

VMT-1007

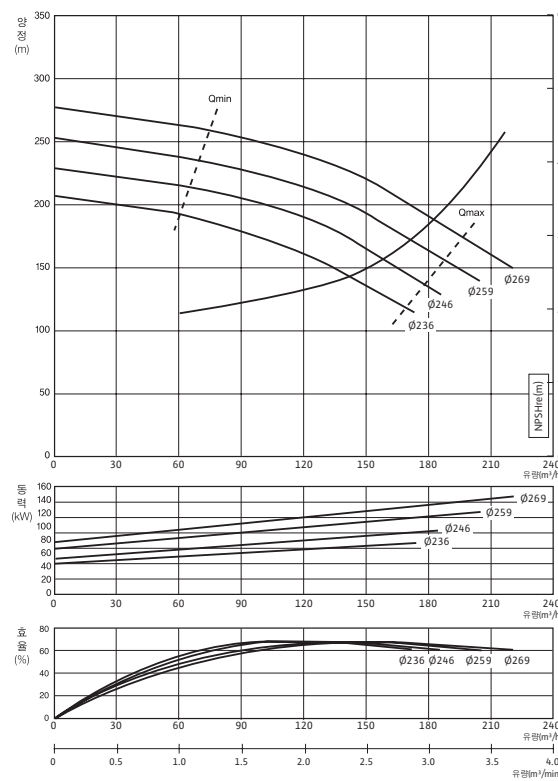

VMT-1008

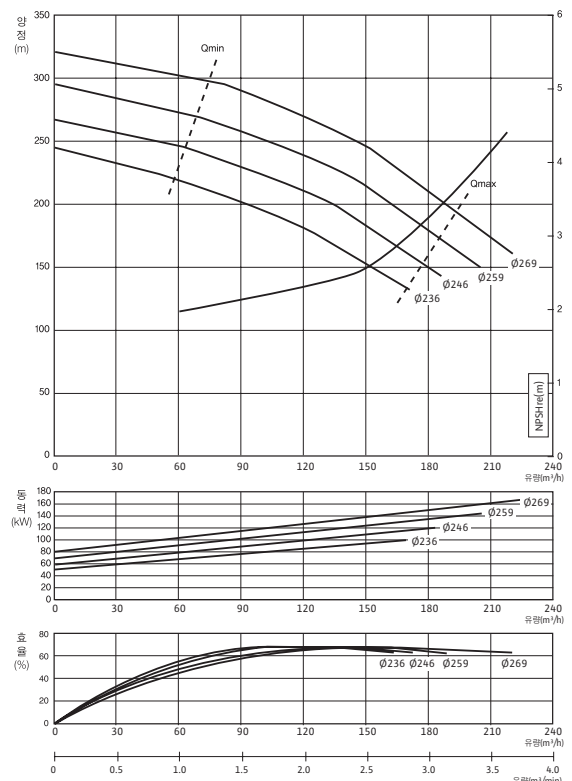

High-Pressure Multistage Centrifugal Pumps

입형다단 펌프 VMT Series

VMT Series

성능곡선 4Pole

VMT - 1202

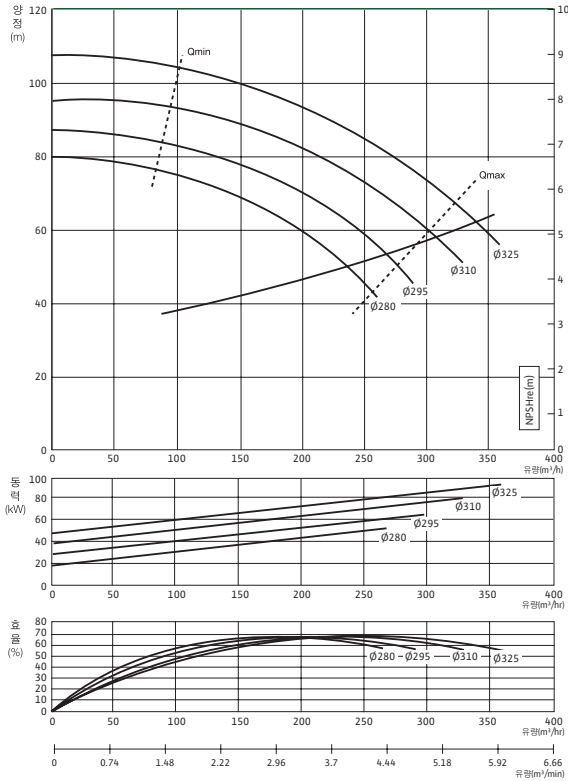

VMT - 1203

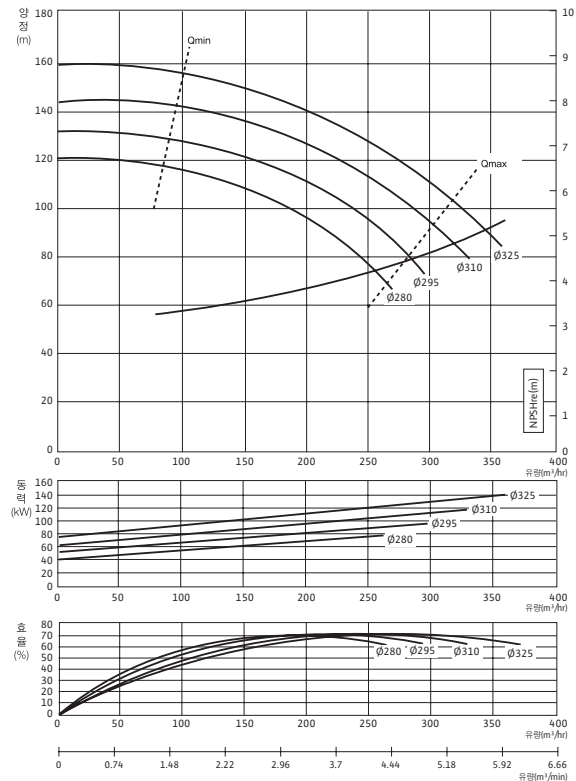

VMT - 1204

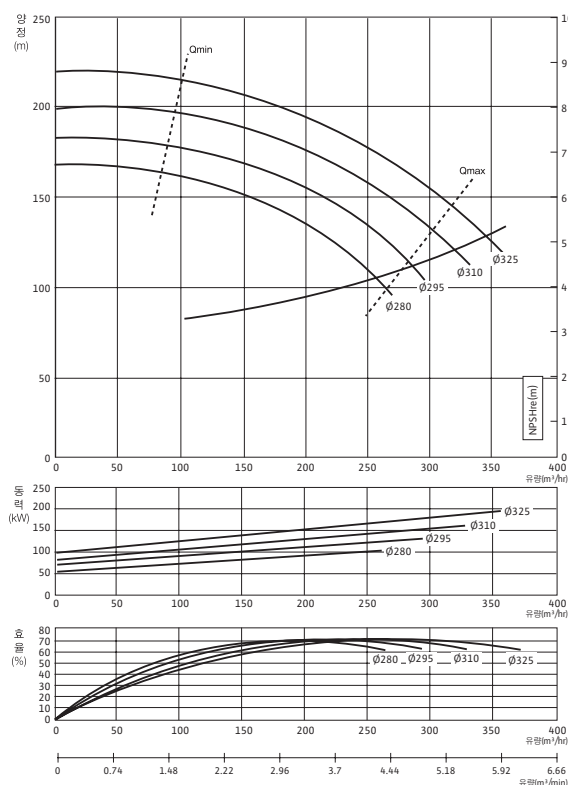

High-Pressure Multistage Centrifugal Pumps



횡형다단 펌프 MHI Series

MHI Series 제품소개



구조

- PN10 bar의 일반비자흡식 횡형 다단 원심 펌프로서 입·출구가 90°를 이루는 블럭형의 구조
- 순환수와 접촉하게 되는 모든 부품들은 스테인리스 스틸을 사용, 제작하여 음용수 및 급수 설비로서의 적용 가능
- 독일 KTW 및 영국 WRAS 승인
- 펌프 및 모터의 샤프트는 일체식(Mono-Shaft)으로 제작되어 있으며, 회전방향에 관계없는 범용 미캐니컬 실을 기본으로 장착
- 마중물의 투입과 배출을 위한 노즐이 장착
- 최신 메카니즘 기술을 적용하여 소음 절감

펌프재질사양	
임펠러	Stainless Steel
디퓨저	Stainless Steel
케이싱	Stainless Steel
샤프트	Stainless Steel
가스켓	EPDM
미캐니컬 실	SiC / Carbon

적용범위

- 범용 급수용 및 급수 가압설비(Booster Pump)제 작용, 농업용수, 관개용수 급수용, 냉각수 순환용 등

사용유체

음용수, 냉·난방수, 응축수, 글리콜 혼합수(최대 20%) 등 점도가 높지 않고 섬유질이나 마모를 발생시킬 수 있는 이물질이 포함되지 않은 유체

모터사양

- 모터형식: TEFC
- 보호등급: IPx4
- 절연등급: F
- 전원사양: 삼상 220V(Δ결선), 380V(Y결선), 60Hz
단상 220V, 60Hz
- 허용전압차: 정격전압의 ±10%

High-Pressure Multistage Centrifugal Pumps

High-Pressure Multistage Centrifugal Pumps

횡형다단 펌프 MHI Series

MHI Series

제품소개

사용범위

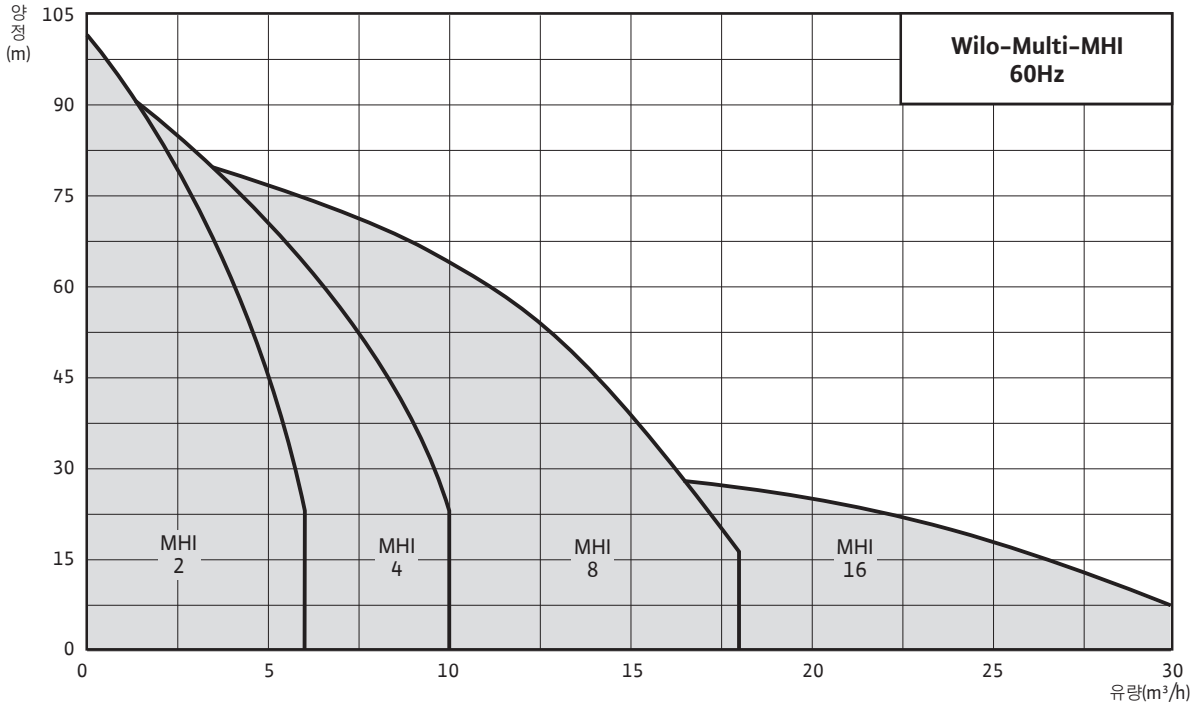

성능제원표

제원	MHI 2	MHI 4	MHI 8	MHI 16
최대유량(m³/h)	6	10	18	30
최대양정(m)	100	100	85	35
허용유체 온도(°C)	-15 ~ +110			
운전 주위 온도(°C)	최고 40			
최대허용압력(bar)	최고 10			

명판해석 예: MHI 405 M

※사용유체 온도가 80°C 이상인 경우에는 반드시 본사 영업팀으로 문의

모델명 예: MHI 405 M

MHI	설명
MHI	횡형 다단 원심펌프(STS 304) 펌프 및 모터 일체축
4	공칭 최적 유효 유량 m³/h
05	임펠러 단수
M	단상(M)/삼상(I)

결선도

삼상

Y 결선

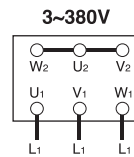

Δ 결선

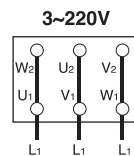

단상

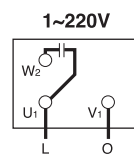

High-Pressure Multistage Centrifugal Pumps

횡형다단 펌프 MHI Series



MHI Series 외형도 및 치수

외형도

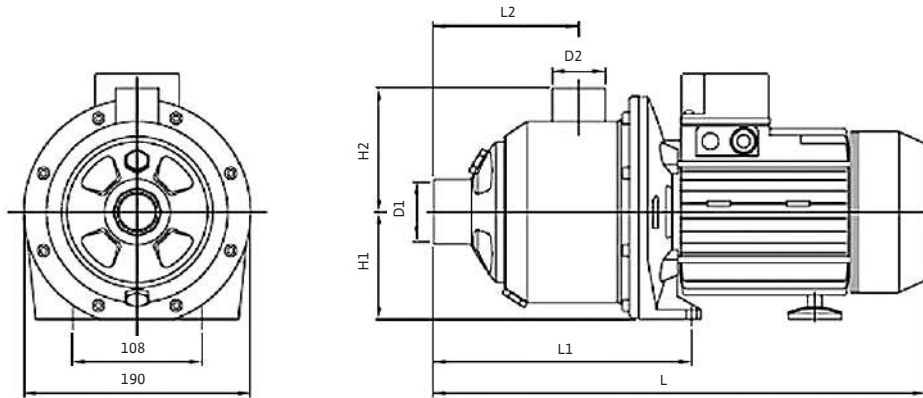

High-Pressure Multistage Centrifugal Pumps

외형치수 및 중량, 전기자료												
모델	D1	D2	H1	H2	L	L1	L2	W	동력	전류(A)		
	mm							kg	kW	220V, 1Ø	220V, 3Ø	380V, 3Ø
MHI 202M	1"(25)	1"(25)	90	104	354	204	109.5	12	0.55	3.2	-	-
MHI 202I	1"(25)	1"(25)	90	104	354	204	109.5	11	0.55	-	2.3	1.3
MHI 203M	1"(25)	1"(25)	90	104	354	204	109.5	14	0.75	4.6	-	-
MHI 203I	1"(25)	1"(25)	90	104	354	204	109.5	13	0.75	-	3.0	1.8
MHI 204M	1"(25)	1"(25)	90	104	428	252	157.5	17	1.1	8.4	-	-
MHI 204I	1"(25)	1"(25)	90	104	428	252	157.5	14	1.1	-	5.5	3.2
MHI 205M	1"(25)	1"(25)	90	104	428	252	157.5	17	1.1	10.8	-	-
MHI 205I	1"(25)	1"(25)	90	104	428	252	157.5	14	1.5	-	5.5	3.2
MHI 206I	1"(25)	1"(25)	90	104	452	276	181.5	18	1.5	-	6.9	4.0
MHI 402M	1-1/4"(32)	1"(25)	90	104	354	204	109.5	14	0.75	4.6	-	-
MHI 402I	1-1/4"(32)	1"(25)	90	104	354	204	109.5	13	0.75	-	3.0	1.8
MHI 403M	1-1/4"(32)	1"(25)	90	104	380	204	109.5	17	1.1	8.4	-	-
MHI 403I	1-1/4"(32)	1"(25)	90	104	380	204	109.5	15	1.1	-	5.5	3.2
MHI 404M	1-1/4"(32)	1"(25)	90	104	428	252	157.5	18	1.5	10.8	-	-
MHI 404I	1-1/4"(32)	1"(25)	90	104	428	252	157.5	17	1.5	-	5.5	3.2
MHI 405I	1-1/4"(32)	1"(25)	90	104	428	252	157.5	18	1.85	-	7.8	4.5
MHI 406I	1-1/4"(32)	1"(25)	100	104	484	276	181.5	20	2.2	-	8.9	5.1
MHI 802M	1-1/2"(40)	1-1/4"(32)	90	104	392	216	121.5	17	1.5	10.8	-	-
MHI 802I	1-1/2"(40)	1-1/4"(32)	90	104	392	216	121.5	17	1.5	-	6.9	4
MHI 803I	1-1/2"(40)	1-1/4"(32)	90	104	392	216	121.5	18	1.85	-	7.8	4.5
MHI 804I	1-1/2"(40)	1-1/4"(32)	100	104	484	276	181.5	19	2.5	-	9.9	5.8
MHI 805I	1-1/2"(40)	1-1/4"(32)	100	104	483.8	276	181.5	20	3	-	12.0	6.9
MHI 1602I	2"(50)	1-1/2"(40)	100	104	444	236	138	21	2.2	-	8.9	5.1

High-Pressure Multistage Centrifugal Pumps

횡형다단 펌프 MHI Series

MHI Series

성능곡선도

성능 곡선 및 효율 곡선

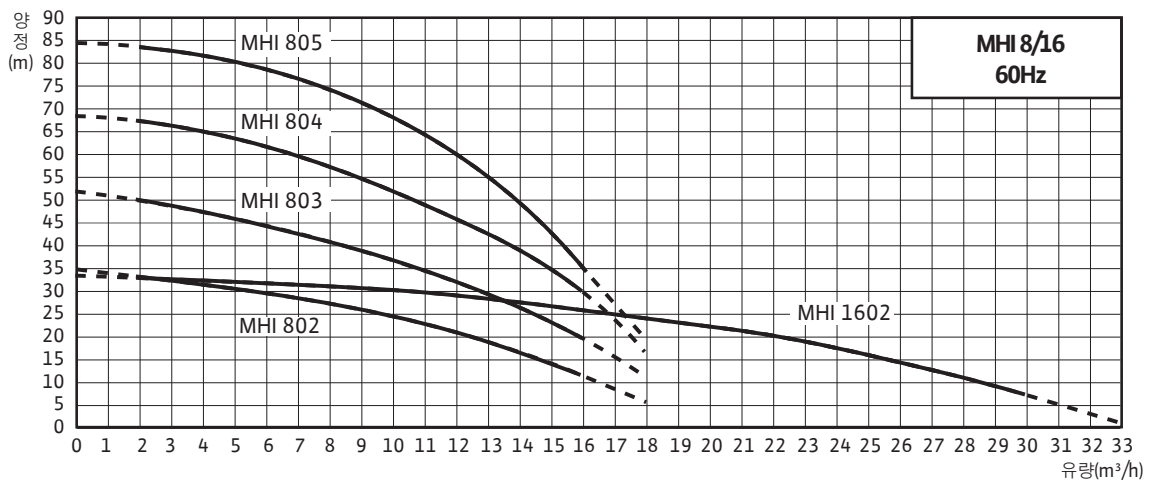
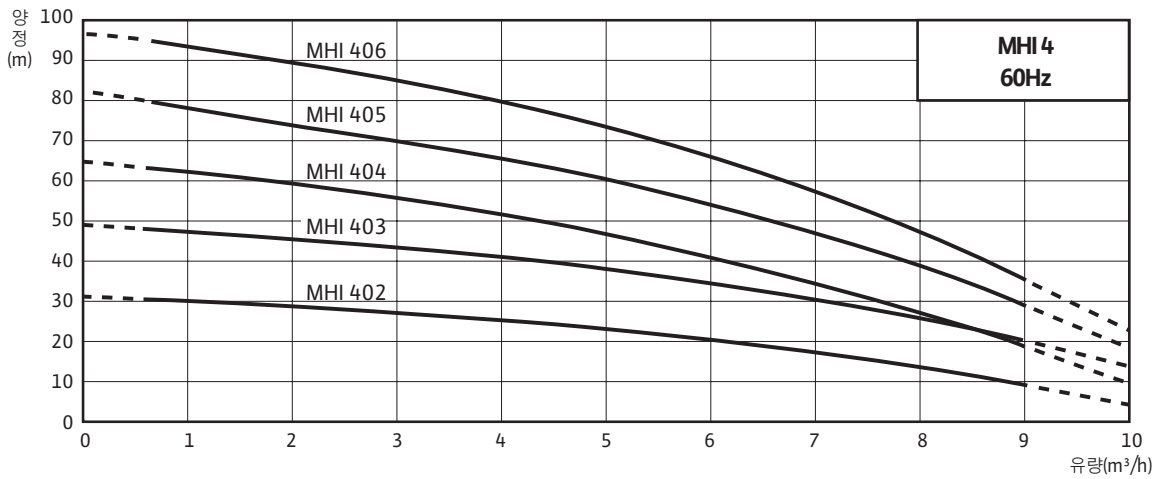
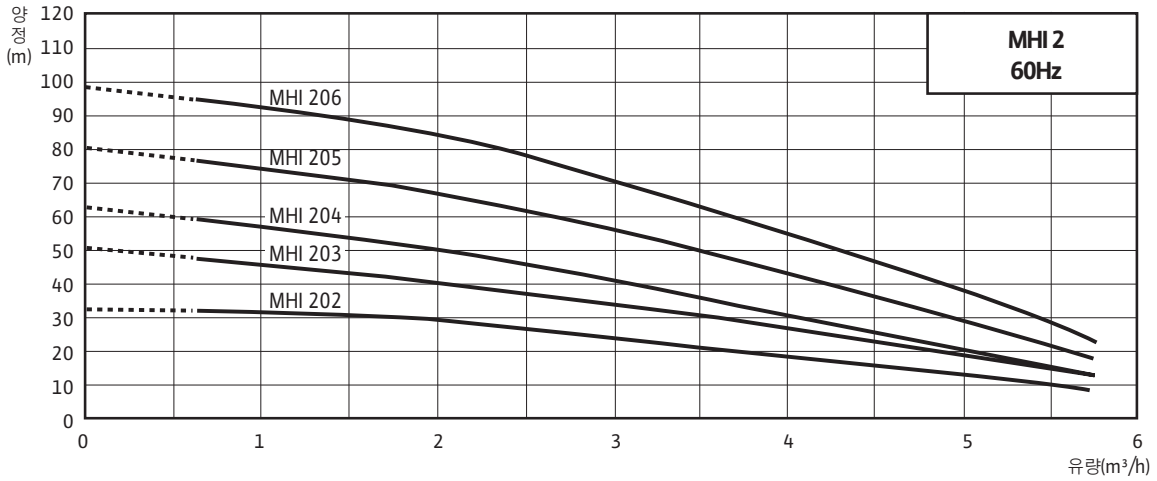

High-Pressure Multistage Centrifugal Pumps

wilo

입형다단인버터 펌프 Helix VE/MVIE Series

Helix VE/MVIE Series

제품 소개



적용범위

- 급수 및 가압용(부스타펌프), 소화전용 펌프, 산업용 순환 시스템, 보일러 급수용, Process Engineering, 냉각수 시스템, 산업용 세척기, 스프링클러 시스템

사용유체

음용수, 냉·난방수, 응축수, 글리콜 혼합수(표준20%, 최대농도40%까지는 Option으로 대응가능) 등 점도가 높지 않고 섬유질이나 마모를 일으킬 수 있는 이물질이 포함되지 않은 유체

특장점

- 인버터 장착(VVVF 방식/PWM 방식)
- 입형다단스테인리스 펌프/인버터 전용모터 채택
- 모든 접촉부재질을 STS 304/316L (1.4301/1.4404/stainless steel) 사용
- 제품선택이 용이
- 높은 신뢰도
- 양방향 회전이 가능한 Mechanical seal을 사용
- 광범위한 제어영역
- 동기식 모터는 50/60Hz 입력전원에서 최소 24Hz에서 최대 60Hz까지 회전속도 제어
- 공냉식 인버터 장착
- 모든 모터의 속도는 1550에서 3550rpm (제어범위 40%~100%일 때)
- 조절기를 이용한 일정속도 운전 가능
- 외부 신호를 받지 않고 수동으로 속도 설정 가능
- 원격 속도 조절 가능
- 외부 신호로 속도 설정 가능(PID 제어)
- 광범위한 모터 과부하 보호기 PTC 장착
- 영구한 운전상태 표시
- 주파수 변조기 판넬에 3개의 LED를 이용
- 갈수 보호기능 내장
- 갈수 상태 동력특성을 인식 비상정지
- 운전이상 신호
- 원격제어 가동/정지가능
- EN 61800-3 또는 EN 50081-2 규정에 따른 전자파적합성 기준 만족

High-Pressure Multistage Centrifugal Pumps

입형다단인버터 펌프 Helix VE/MVIE Series

Helix VE/MVIE Series

제품 소개

사용범위

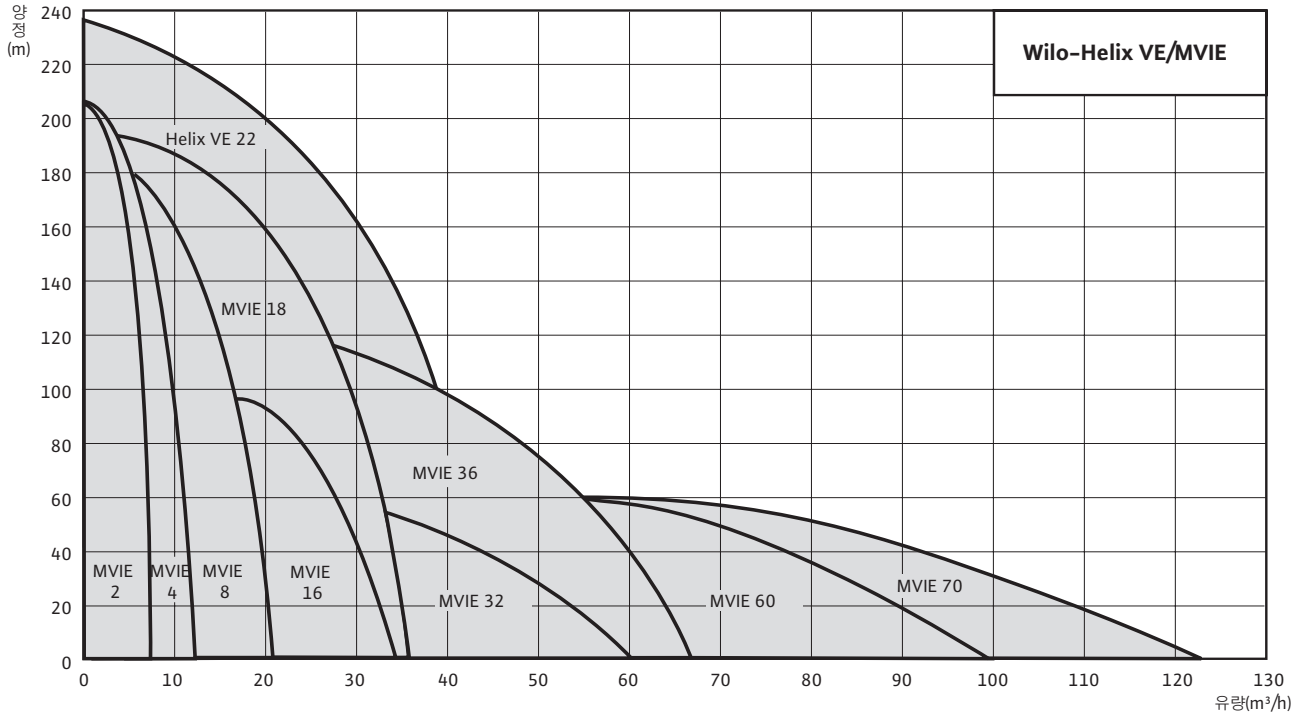

성능자료	
최대유량(m³/h)	100
최대양정(m)	220
유체온도(°C)	-15 to +120
최대주위온도(°C)	40
최대허용압력(bar)	25
연결구경	1" up to 4"

※유체온도가 80°C 이상인 경우는 흡입측을 가압시켜 사용

모터자료	
속도범위	1500 to 3550rpm
보호등급	IP54
절연등급	F

주전원(3~400V/50+60Hz, PE)	
허용전압공차	±6%

재질	
임펠러	Stainless Steel
디퓨저	Stainless Steel
펌프 케이싱	Gray Cast Iron / Stainless Steel
회전축	Stainless Steel
가스켓	EPDM / VITON*
미캐니컬 실	SiC / Carbon, Tungsten Carbide/Carbon

STS316L*, VITON*은 옵션

구조

- 스테인리스 스틸의 비 자흡식 입형 다단원심 펌프
- 흡입과 토출 구경이 같은 PN 16/25 펌프
- SUS 임펠러, 디퓨저, 케이싱이 조립식 구조
- 펌프와 모터의 축을 Shell 커플링으로 직결
- Oversized 베어링이 있어 축방향 하중을 충분히 보상하여 내구성 향상
- 양방향 회전이 가능한 미캐니컬 실 사용
- 주파수 변조기를 채용하여 모터의 속도를 변속 가능
- 모든 관련된 부품들은 KTW와 WRC에 의해 음용수 적합 판정 취득

전기결선도

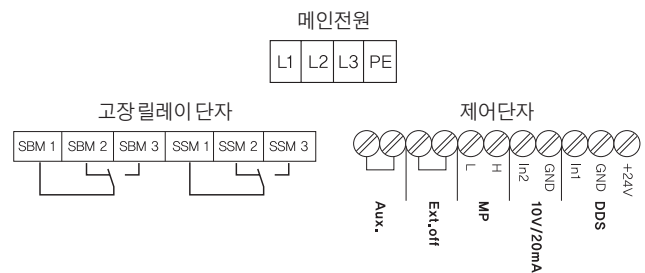

*1.1kW ~ 4.0kW 전기 결선도

Helix VE/MVIE Series 제품소개

기능

- 펌프에 공냉식 주파수 변조기가 장착된 인버터전용 모터가 부착되어 있음
- 주파수 변조기는 40~100%사이에서 속도를 변속 가능 (1500rpm부터 3770rpm까지 변속)
- 모든 모터 및 주파수 변조기는 주전원이 3상, 380/440volt, 50/60Hz 전원에 적합하며 허용 전압공차는 ±6%
- 모든 모터에는 광범위한 PTC모터 보호기가 장착
- 현재 운전상황이 주파수 변조기 패널에 설치된 3개의 LED에 의하여 표시
- 펌프는 다양한 운전모드에서 운전 가능
- 필요한 운전모드는 DIP 스위치를 이용하여 선택

1. 가변저항기 제어(운전 모드 1)

- 모터 속도가 터미널박스 조작부에 위치한 가변저항기에 의하여 미리 선택되며 어떠한 보조기구 없이 운전이 가능한 모드, 운전속도를 세팅하기 위하여 알맞은 압력검출 장비를 함께 사용할 것을 추천 (예: 압력 게이지 사용)
- 최대 속도로 미리 선택된 펌프는 속도가 고정된 펌프와 함께 작동 예를 들어 펌프는 미리 선택된 성능곡선과 현재의 시스템 곡선과 교차하는 점을 따라서 운전 (그림A 참조)
- 공장에서 제공되는 원격 On/Off 제어는 가변저항기 운전모드에서 펌프가 운전될 때 제어가 가능

2. 압력제어 4~20mA(운전 모드 2)

- 본 운전모드는 외부에 아날로그 압력게이지와 압력을 일정하게 유지시킬 수 있는 압력 트랜스미터 등의 디지털 압력센서가 필요 (그림B 참조)
- 필요한 설정 압력값은 조작 패널에 부착된 조절기로 간편하게 설정 가능
- 제어시그널이 2mA보다 작을 때에는 전자제어기로 단선임
- 갈수상태 역시 전자제어기로 감지 가능
- 시스템 내의 압력이 설정값 보다 낮게 떨어질 경우 펌프는 자동적으로 일정한 압력을 유지하기 위하여 회전수를 올림

3. 압력제어 0~10V(운전 모드 2)

- 기능은 상기 2항에 기술한 내용과 동일
- 단선을 감지하는 기능 없음
- 전압신호(1~10V)를 출력하는 압력센서가(보조기구) 추가로 사용되어야 함

4. 원격 제어모드 4~20mA 혹은 0~10V(운전 모드 3)

- 일련의 MVE 펌프를 병렬로 연결한 개별 인버터 방식 부스터 시스템을 구성할 수 있는 운전 모드
- 본 운전모드는 중앙제어시스템(BMS)으로 부터 펌프의 성능/속도를 직접 제어할 필요가 있는 특별한 경우에 사용
- 원격 설정 압력제어는 운전 영역 범위내에서 어떠한 운전점에서도 펌프를 가동시킬 수 있도록 하기 위하여 적용
- 본 운전모드에서 1V 혹은 2mA보다 작은 시그널은 원격제어 차단으로 간주. 속도, 주파수, 압력설정을 위해 필요한 가변 저항기는 원격 제어 운전모드에서는 아무런 기능을 하지 않음



그림 A



그림 B

High-Pressure Multistage Centrifugal Pumps

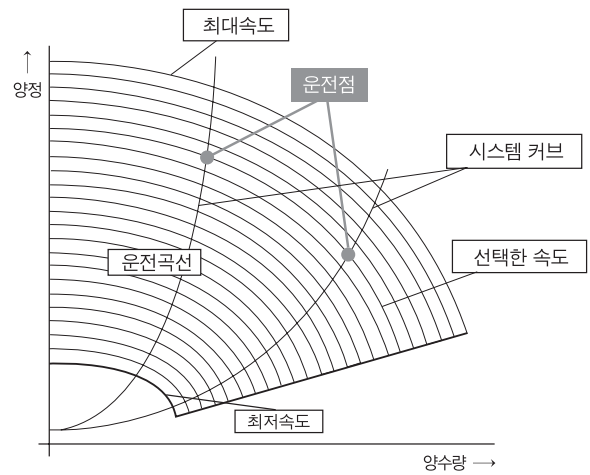
High-Pressure Multistage Centrifugal Pumps

입형다단 저소음 인버터 펌프 MWISE Series

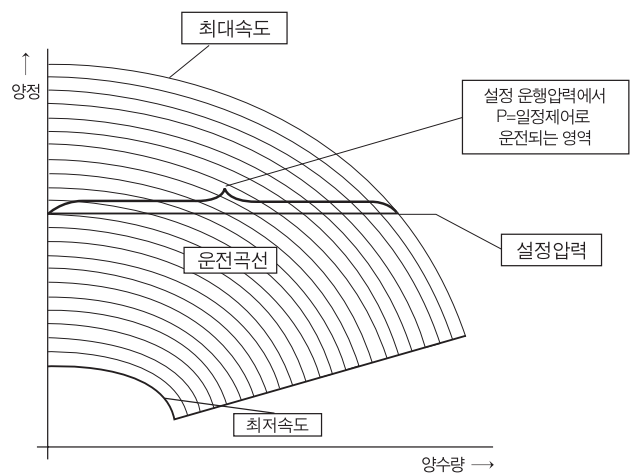
MWISE Series

제품소개

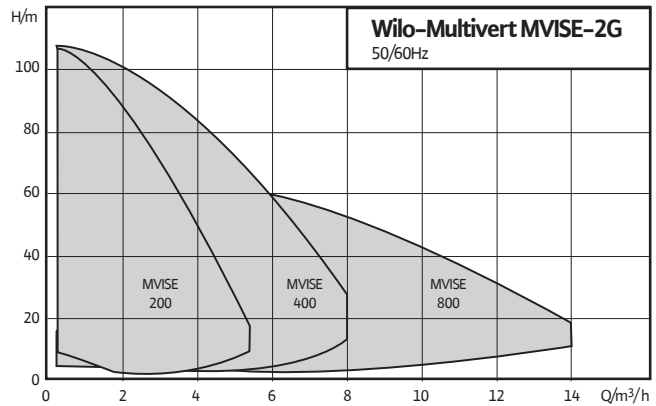

적용범위

- 급수 및 가압용(부스타 펌프), 소화전용 펌프, 산업용 순환시스템, 보일러 급수용, Process Engineering, 냉각수 시스템, 산업용 세척기, 스프링쿨러 시스템

사용유체

음용수, 냉·난방수, 응축수, 글리콜 혼합수(최대 20%) 등 점도가 높지 않고 섬유질이 나뭇잎을 일으킬 수 있는 이물질이 포함되지 않은 유체

특장점

- 인버터 장착(VVVF 방식/PWM 방식)
- 입형다단 스테인리스 펌프/인버터 전용 모터 채택
- 모든 접액부 재질을 STS 304/316L (1.4301/1.4404/stainless steel) 사용
- 제품 선정이 간단
- 저소음 수냉식 모터를 사용
- 광범위한 제어 영역
동기식 모터는 50/60Hz 입력전원에서 최소 17Hz에서 최대 52Hz까지 회전속도를 제어
- 공냉식 인버터 장착
모든 모터의 속도는 1020에서 3000rpm (제어범위 34%~100%일 때)

- 조절기를 이용한 일정속도 운전 가능
외부 신호를 받지 않고 수동으로 속도 설정 가능
- 원격 속도 조절 가능
외부 신호로 속도 설정 가능(PID 제어)
- 광범위한 모터 과부하 보호기 PTC 장착
- 영구한 운전상태 표시
- LCD 표시창 적용
- 갈수 보호 기능 내장
갈수 상태 동력특성을 인식 비상정지
- 운전이상 신호
- 원격 제어 가동/정지 가능

공급범위

펌프 완제품, 유지보수 지침서, PN16 Oval flange

Oval mating flanges*	Female BSP
MWISE 2	1" F (25A)
MWISE 4	1½" F (32A)
MWISE 8	1½" F (40A)

wilo

wilo

In-Line Pumps

Stratos GIGA	04
Stratos PICO	21
IL	24
IL-I	48
IL-E/DL-E	54
IPL/TOP-S/TOP-Z	58
IP-E/DP-E	64
PIL	66
PIN	77

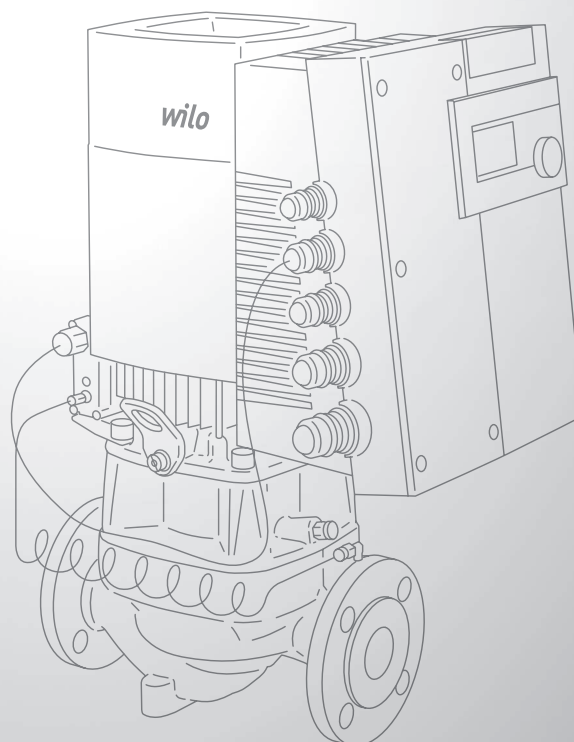

In-Line Pumps

Stratos GIGA Series

Stratos GIGA Series

제품 소개

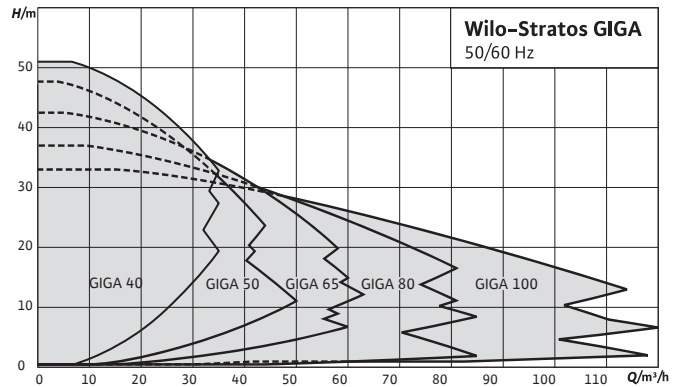

모델명

예) Stratos GIGA 40/1-51/4.5

- Stratos: 고효율 전자제어 펌프
- GIGA: 인라인펌프
- 40: 흡/토출 구경(mm)
- 1-51: 양정 범위(m)
- 4.5: 모터 동력 (kW)

적용범위

- 냉난방 및 응축수 시스템과 산업용, 상업용, 농업용 액체 이송 장치에 적용
- 냉수, 냉각수, 온수, 글리콜 혼합용수 (20% 미만), 열교환 용수

기술자료

- 허용유체
VDI 2035에 적합한 유체
냉수/냉각수, 열 교환용수
글리콜 혼합용수 (20% 미만)
- 성능
속도범위: 500~5130rpm(각 모델 참조)
온도범위: -20°C ~ +140°C(글리콜 혼합용수의 온도 ≤ 40°C)
- 온도에 따른 압력범위: 13bar에서 +140°C까지
16bar에서 +120°C까지
- 주위온도: 최대 +40°C
- 현장설치
파이프에 직접 설치
베이스 플레이트 장착설치 (option 사양)
- 플랜지
PN16(EN1092-2)

• 주 전원

- 3~380V, 60Hz
- 3~400V, 50Hz

• 모터

- 종류: EC motor
- 모터 보호장치 내장
- 효율등급: IE4급 이상(IEC TS 60034-34 ed.1 기준)
- 보호등급: IP55
- 절연등급: F종

• 전자파 보호 규정

EN 61800-3

• 재질구성

- 펌프케이싱 Gray Cast Iron + Cataphoresis Coating
- 임펠러 Engineering plastic
- 랜턴 Gray Cast Iron + Cataphoresis Coating
- 샤프트 Stainless Steel
- 미캐니컬 실 Sic/Carbon-EPDM

특장점

- Δp-c 유량변화에 따른 일정한 압력제어
- Δp-v 부하변화에 따른 유량 및 압력제어
- DDC 제어센서에 의한 원격제어
- 수동 운전 기능
- 운전 및 펌프 상태 표시 기능
- IR 제어기에 의한 리모콘 기능
- 운전 상태 및 알람 상태 점점 출력 기능
- 입력 단자에 아날로그 신호 제어 기능 (0-10V, 2-10V, 0-20mA, 4-20mA)
- WIL0-IF 모듈에 따른 더블 펌프 제어 및 BMS(Building Management System) 기능

In-Line Pumps

Stratos GIGA Series



Stratos GIGA Series

성능곡선

Stratos GIGA 40/1-25/1.6

Stratos GIGA 40/1-32/2.3

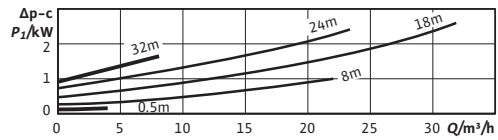
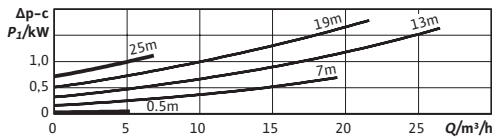
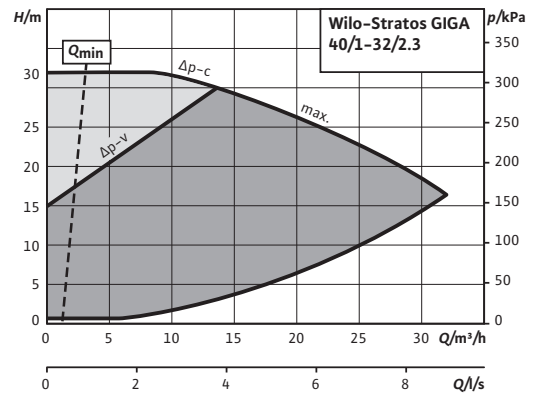
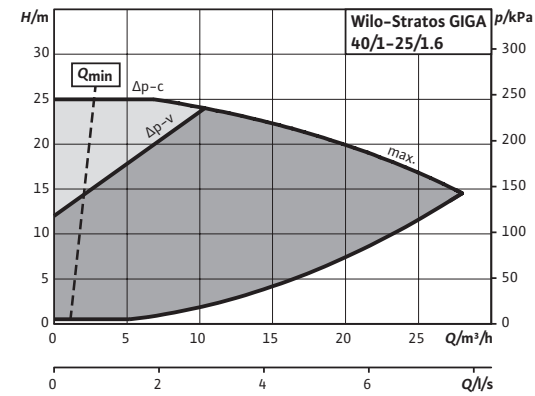
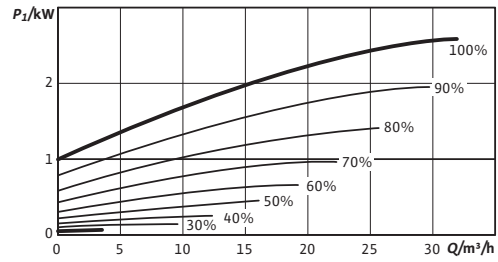
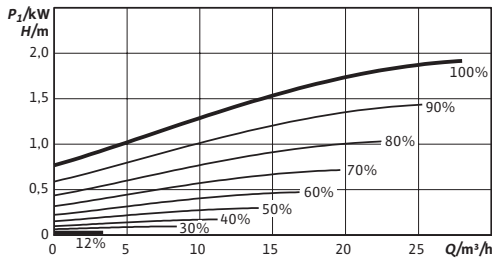
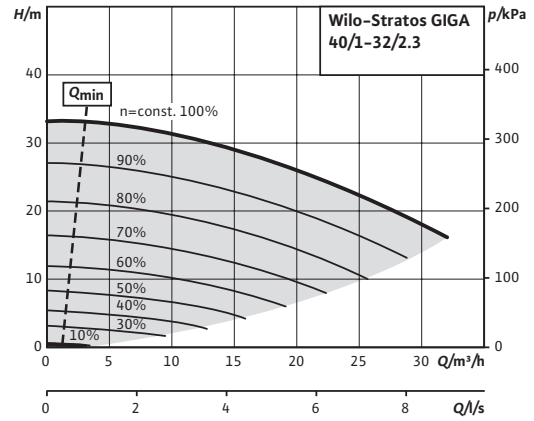
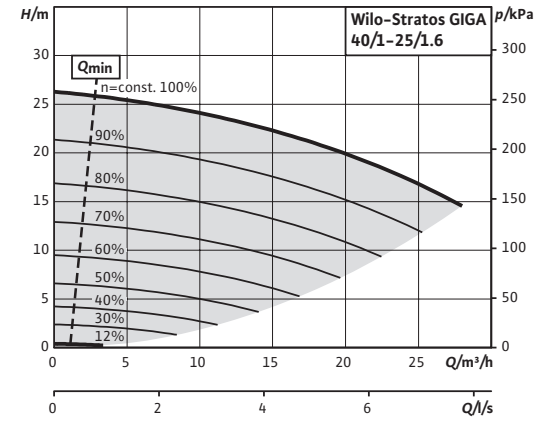

In-Line Pumps

Stratos GIGA Series

Stratos GIGA Series

성능곡선

Stratos GIGA 40/1-39/3.0

Stratos GIGA 40/1-45/3.8

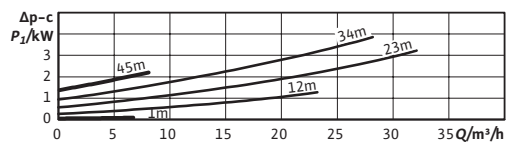
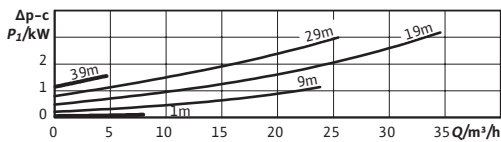
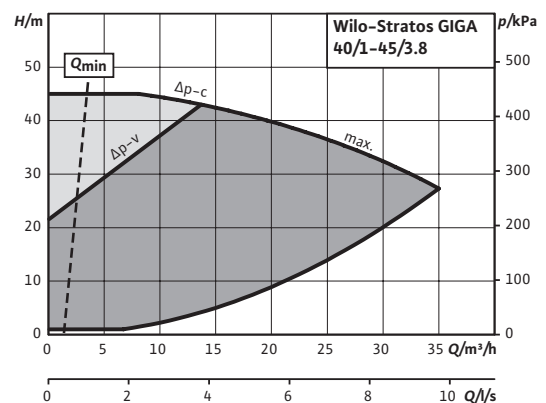
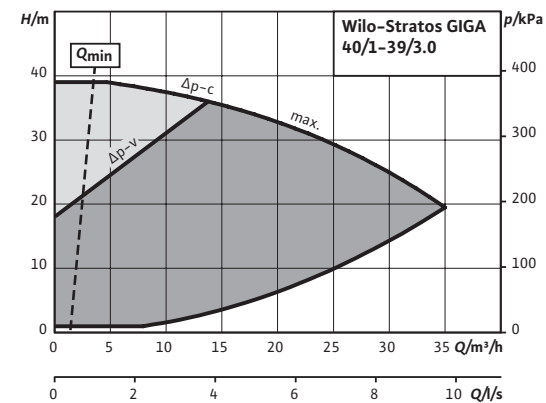
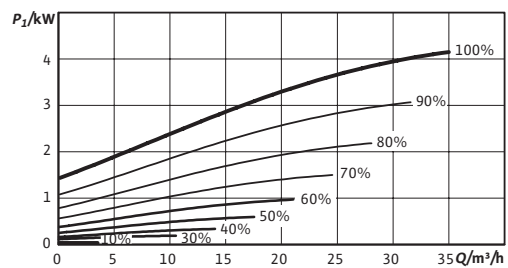
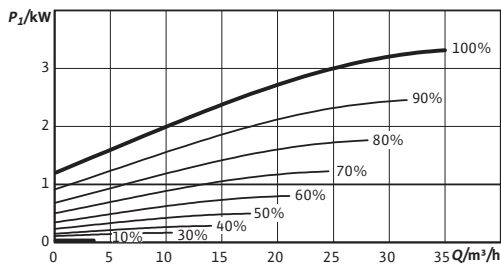
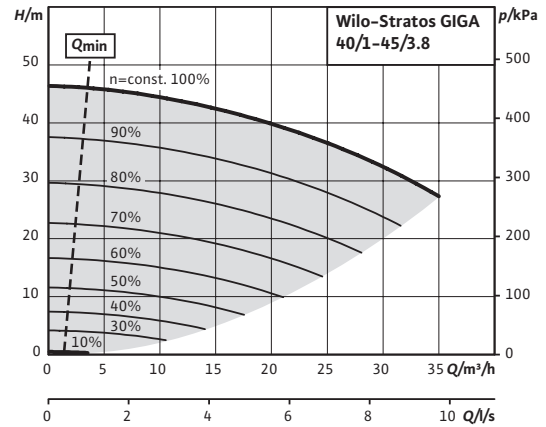
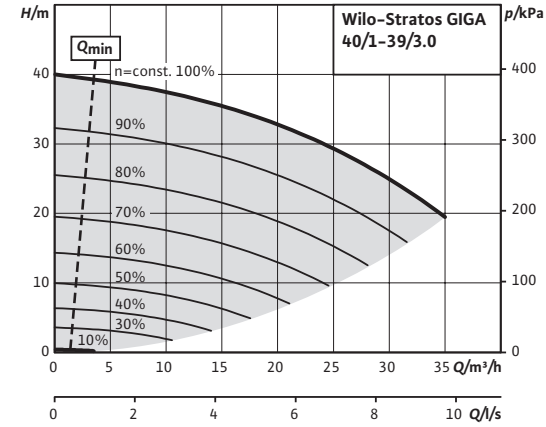

In-Line Pumps

Stratos GIGA Series

wilo

Stratos GIGA Series 성능곡선

Stratos GIGA 40/1-51/4.5

Stratos GIGA 50/1-14/0.8

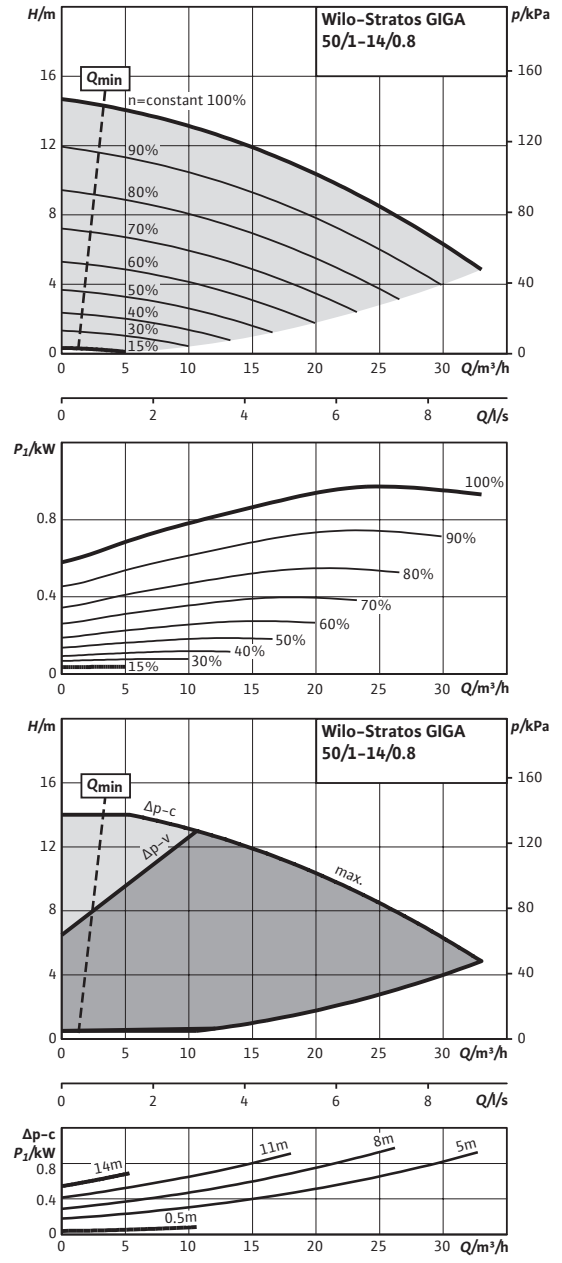
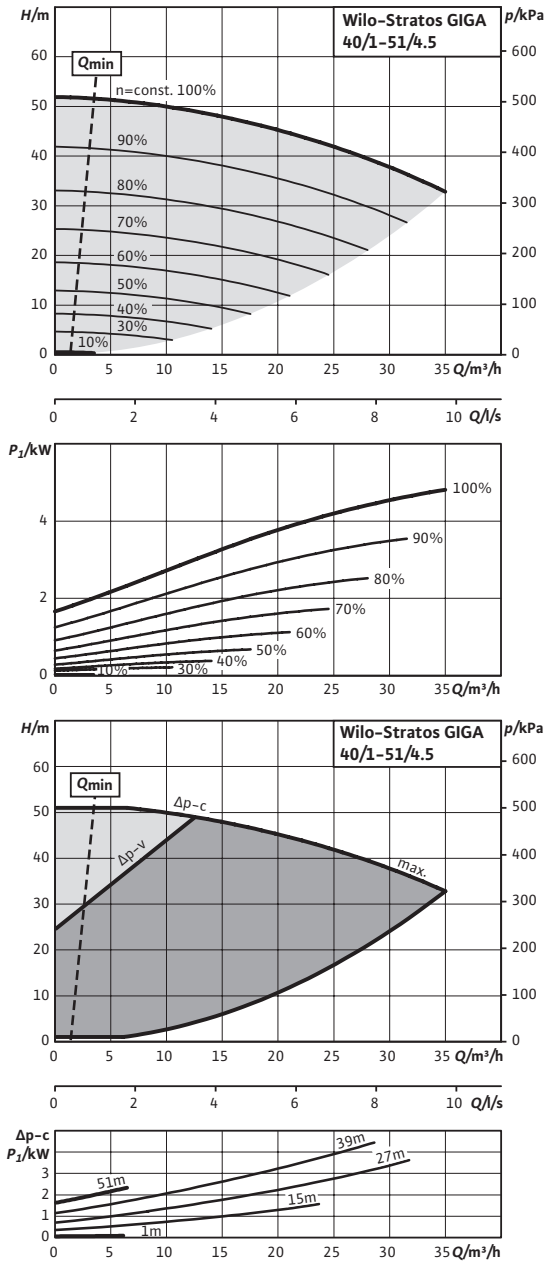

In-Line Pumps

In-Line Pumps

Stratos GIGA Series

Stratos GIGA Series

성능곡선

Stratos GIGA 50/1-20/1.2

Stratos GIGA 50/1-26/1.9

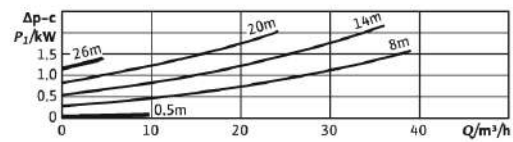
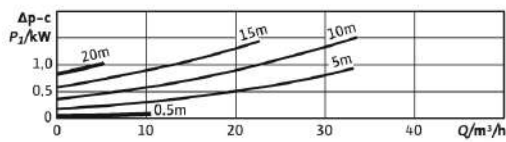
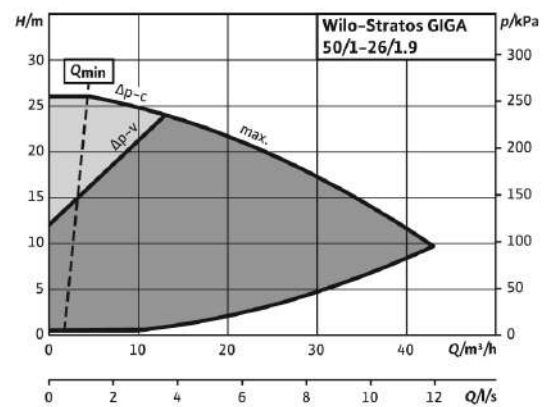
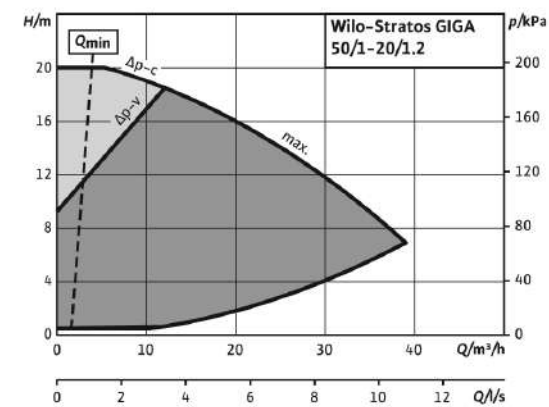
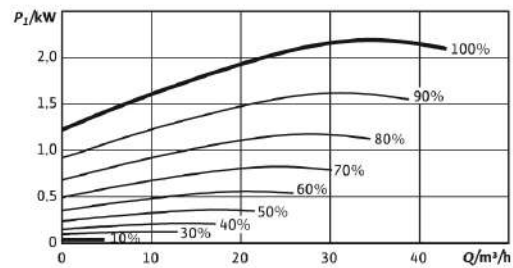
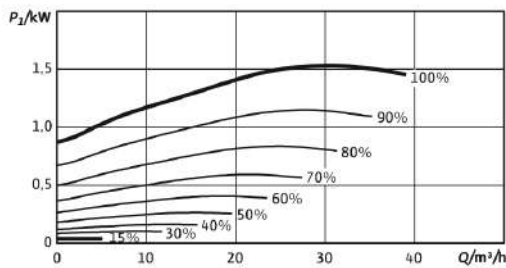
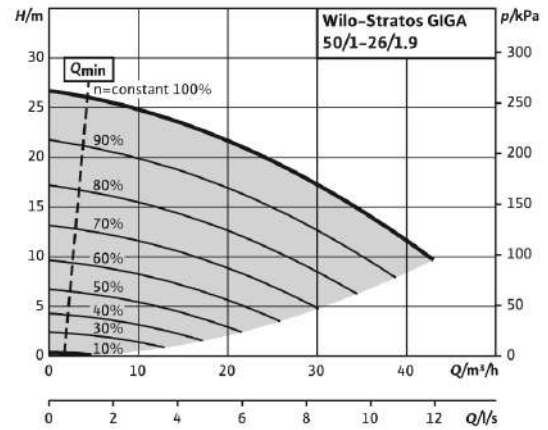
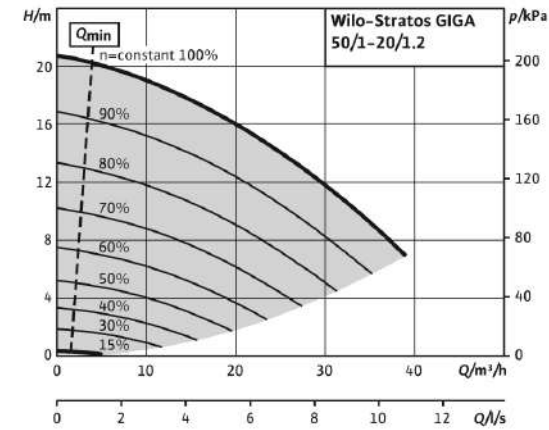

Stratos GIGA Series 성능곡선

Stratos GIGA 50/1-33/2.6

Stratos GIGA 50/1-38/3.0

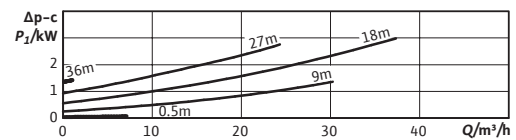
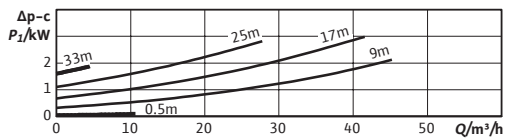
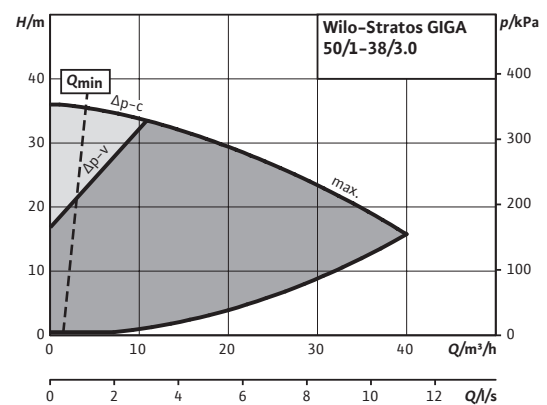
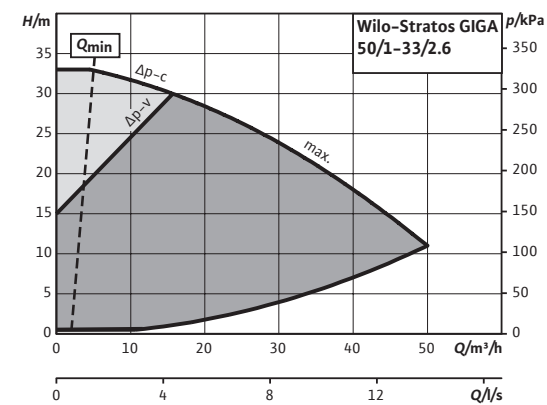
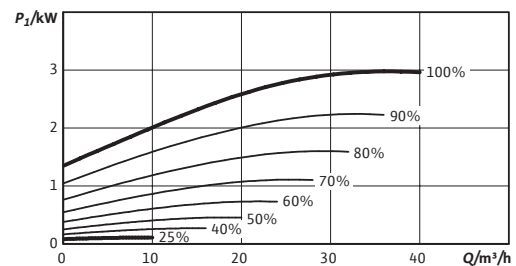
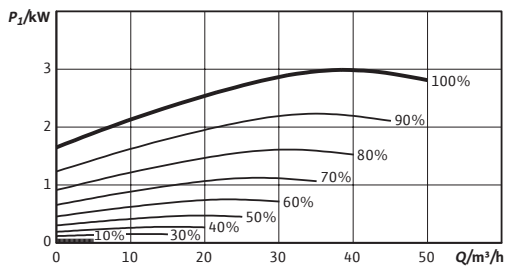
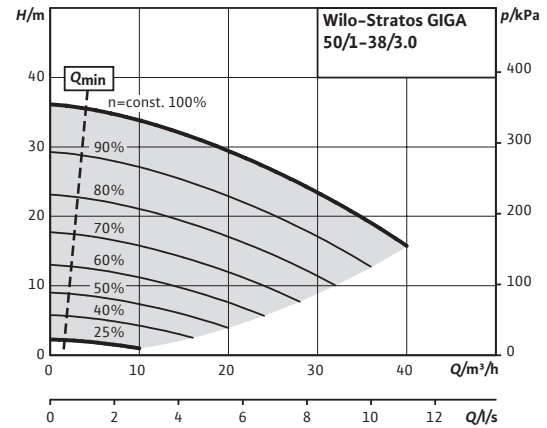
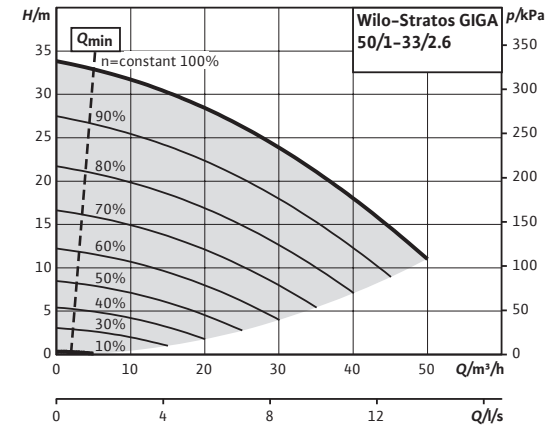

In-Line Pumps

Stratos GIGA Series

Stratos GIGA Series

성능곡선

Stratos GIGA 50/1-44/3.8

Stratos GIGA 50/1-50/4.5

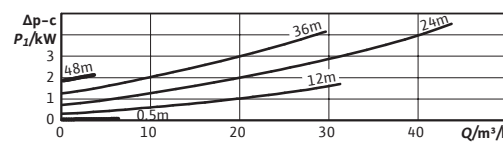
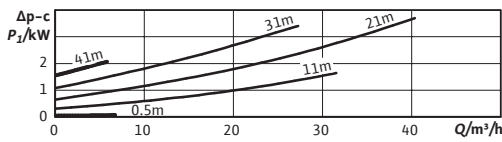
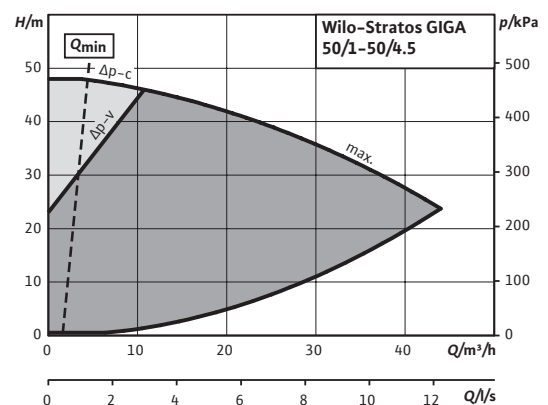
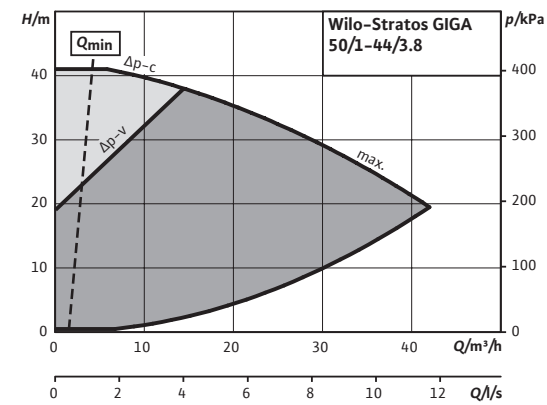
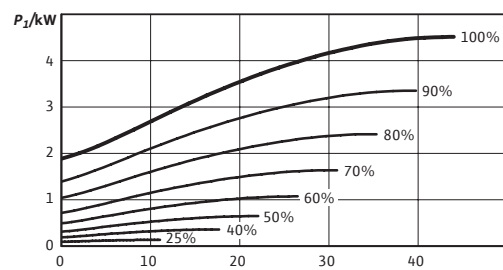
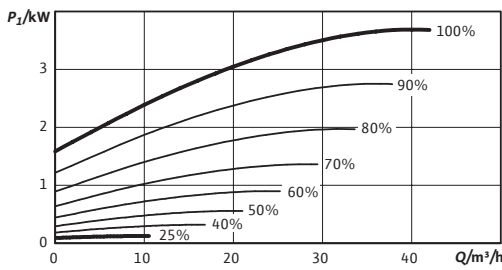
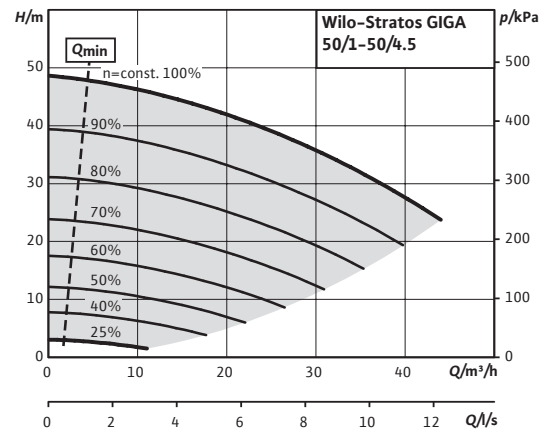
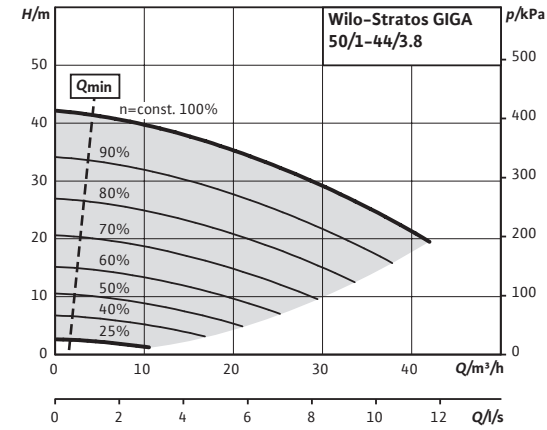

In-Line Pumps

Stratos GIGA Series

wilo

Stratos GIGA Series

성능곡선

Stratos GIGA 65/1-8/0.6

Stratos GIGA 65/1-12/1.2

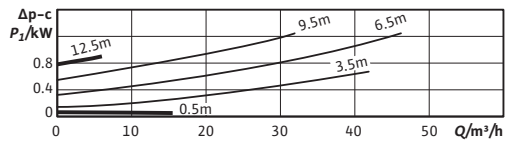
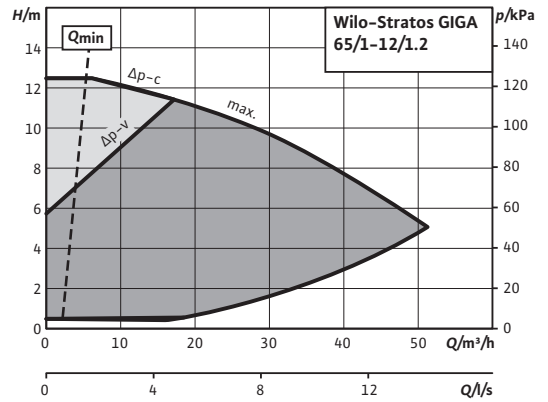
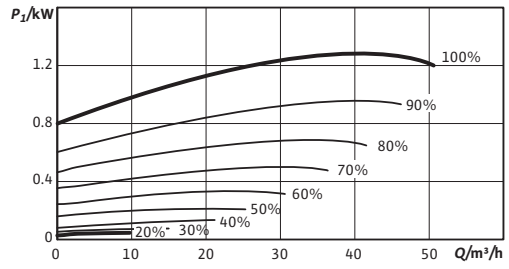
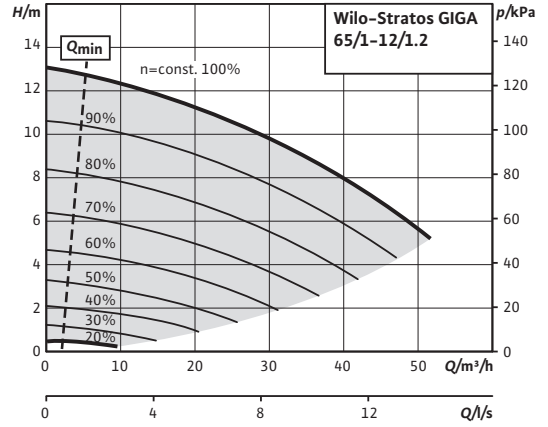
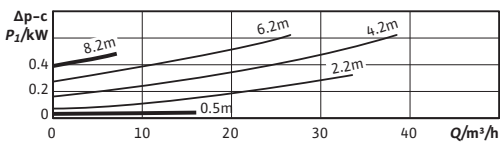
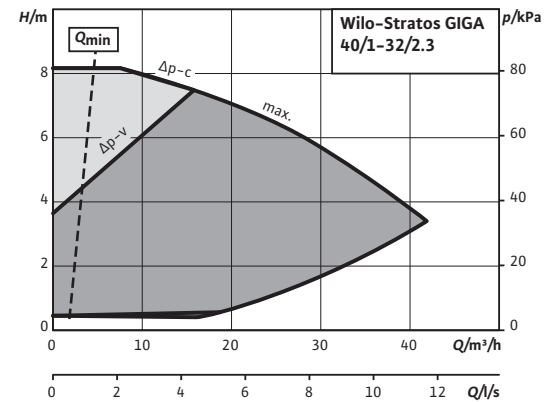
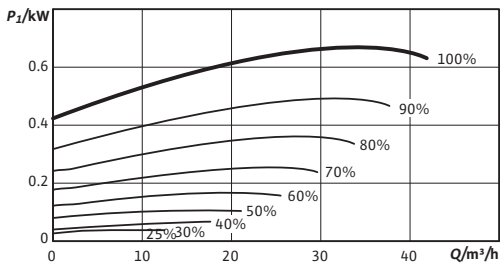
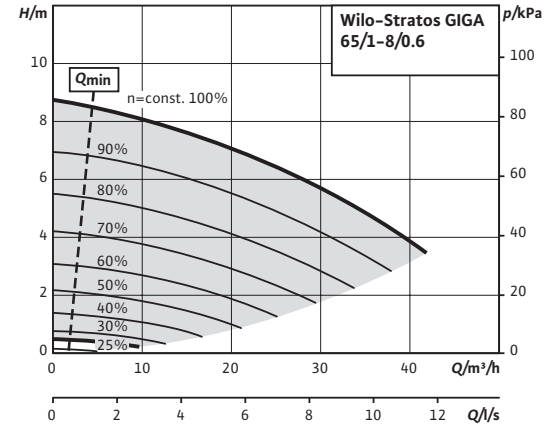

In-Line Pumps

In-Line Pumps

Stratos GIGA Series

Stratos GIGA Series

성능곡선

Stratos GIGA 65/1-17/1.9

Stratos GIGA 65/1-21/2.3

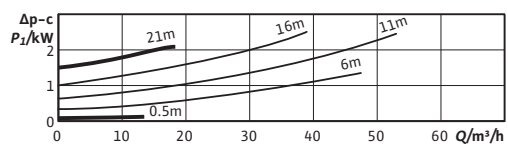
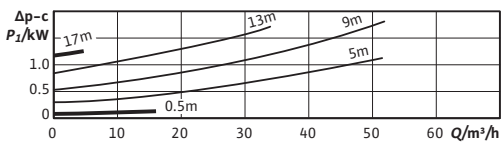
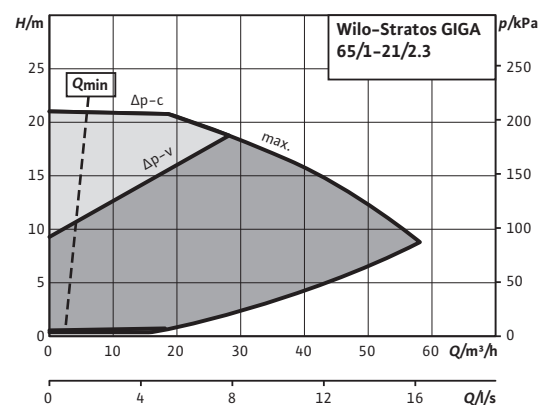
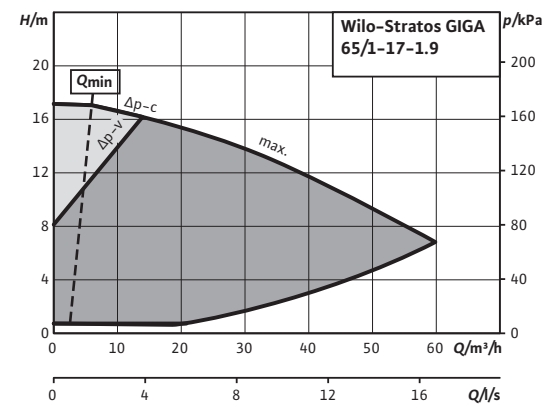
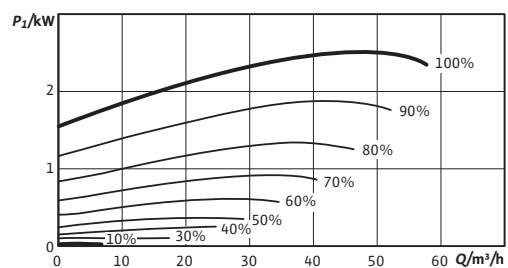
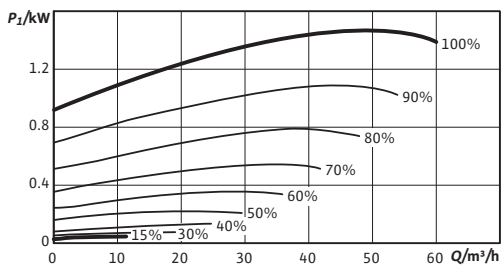
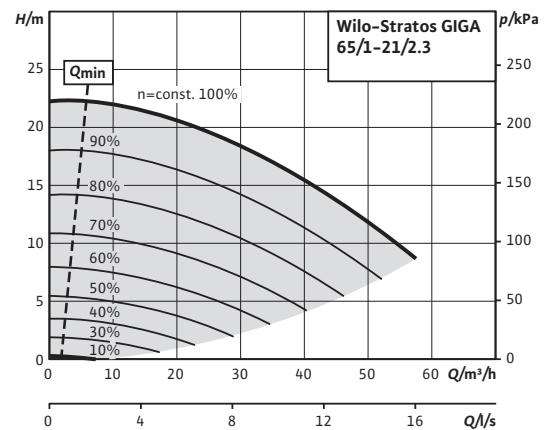
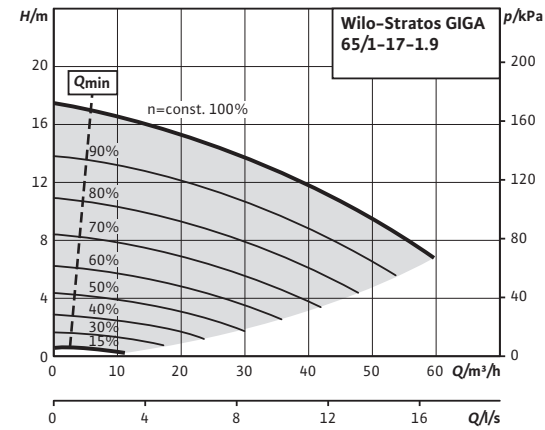

In-Line Pumps

Stratos GIGA Series



Stratos GIGA Series

성능곡선

Stratos GIGA 65/1-27/3.0

Stratos GIGA 65/1-34/3.0

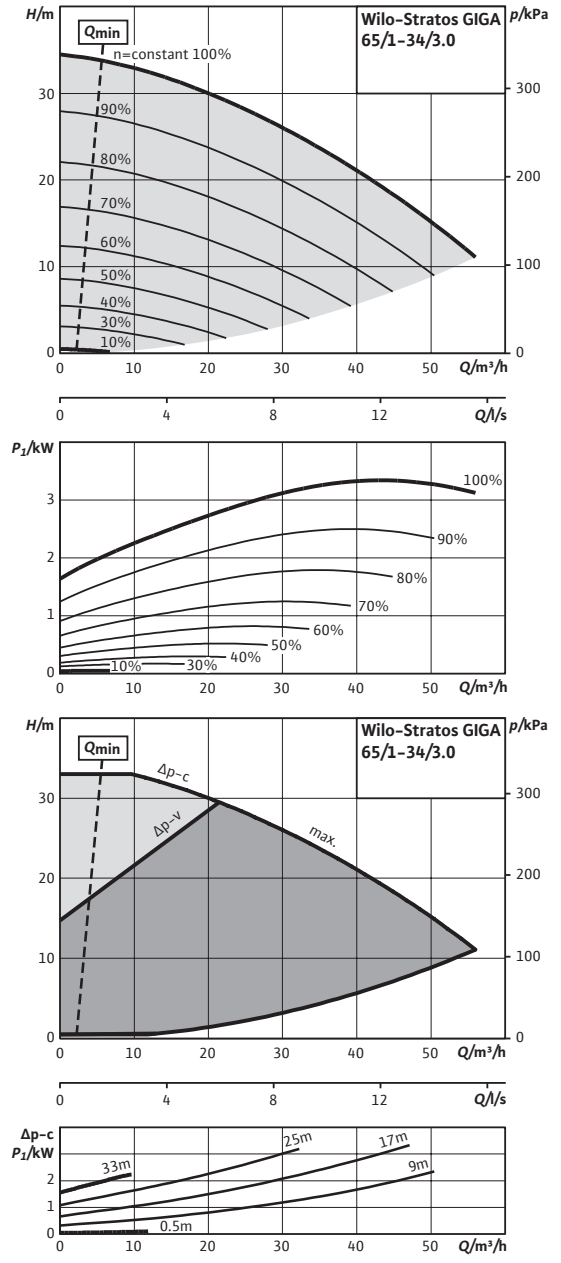
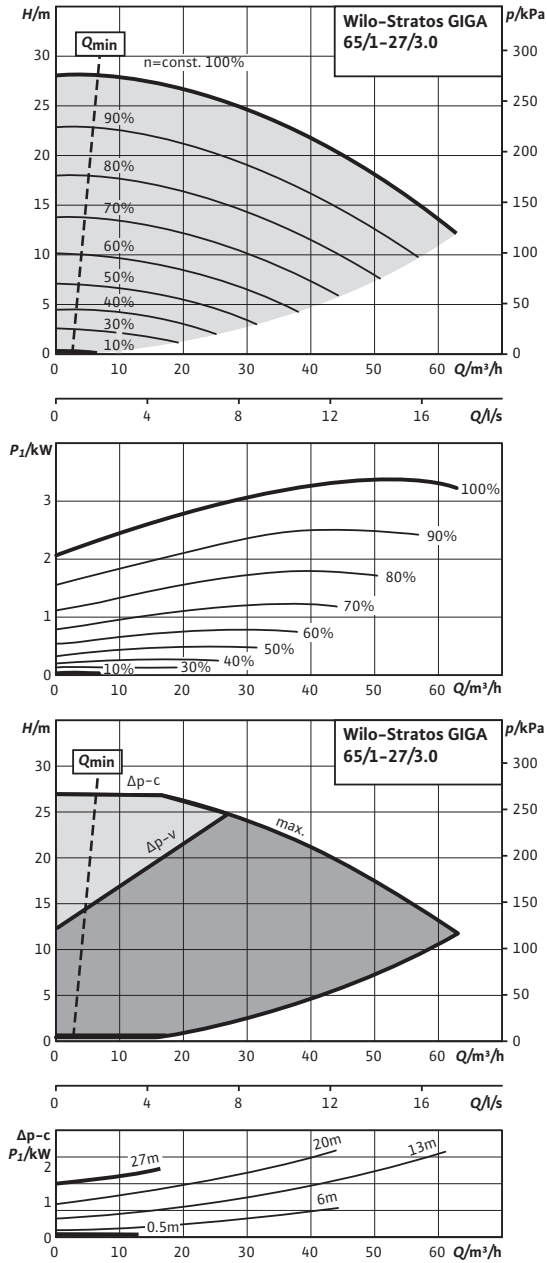

In-Line Pumps

In-Line Pumps

Stratos GIGA Series

Stratos GIGA Series

성능곡선

Stratos GIGA 65/1-38/3.8

Stratos GIGA 65/1-42/4.5

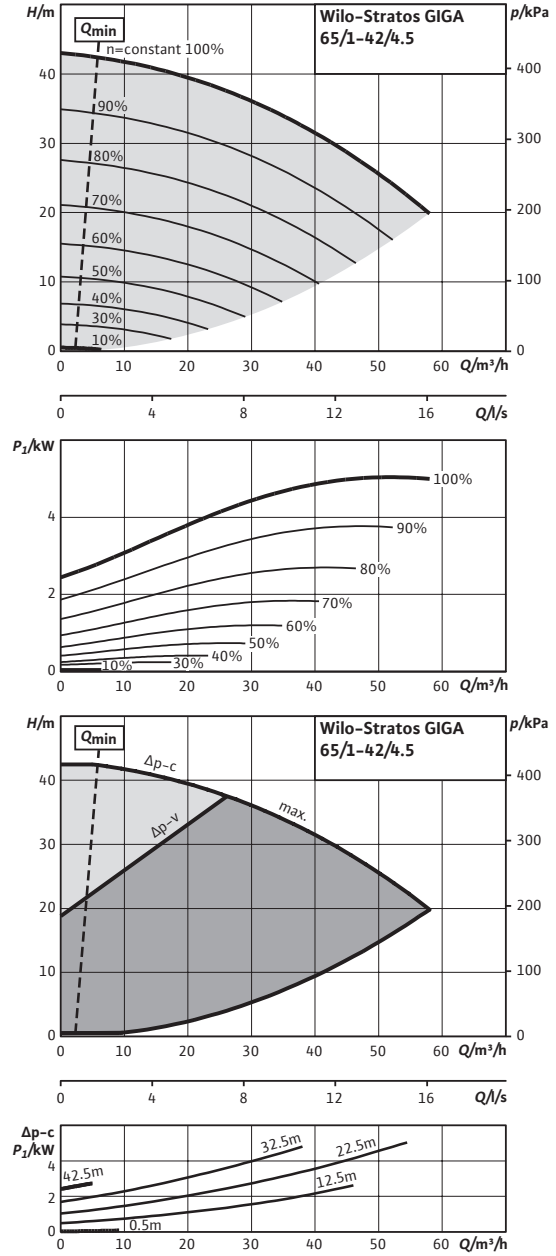
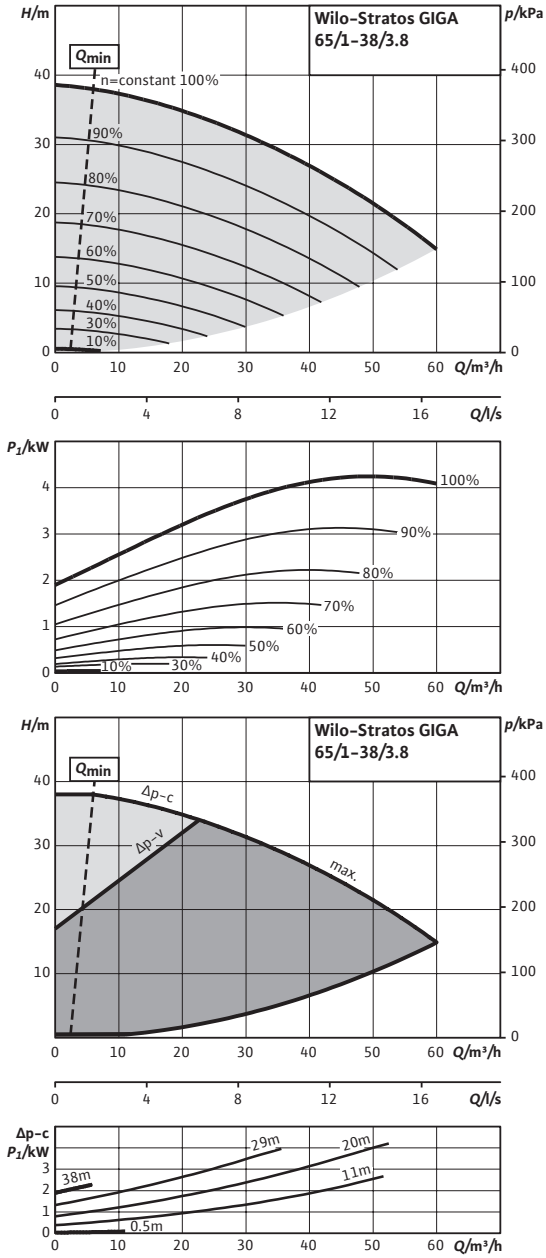

In-Line Pumps

Stratos GIGA Series



Stratos GIGA Series 성능곡선

Stratos GIGA 80/1-16/1.9

Stratos GIGA 80/1-21/3.0

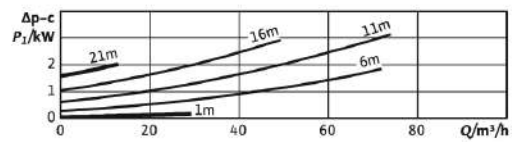
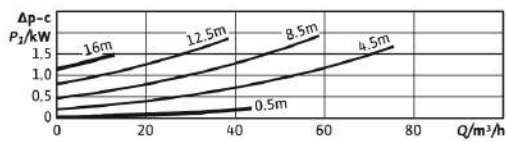
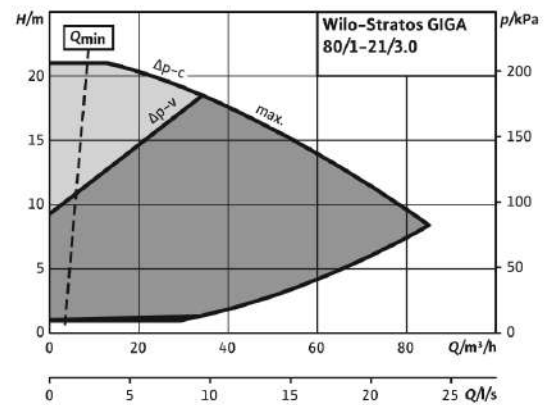
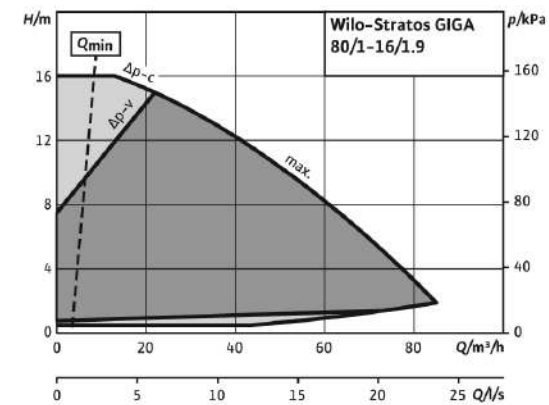
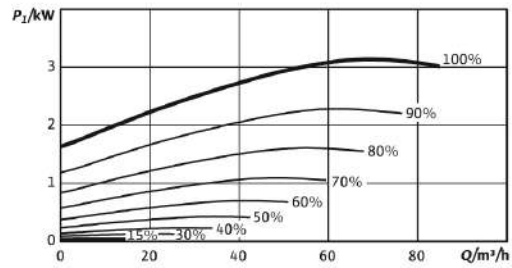
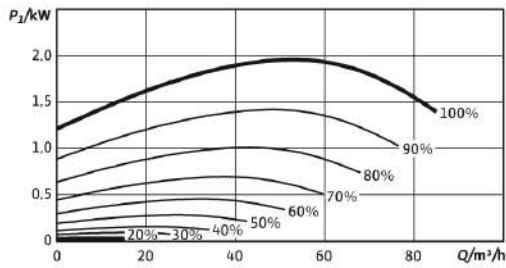
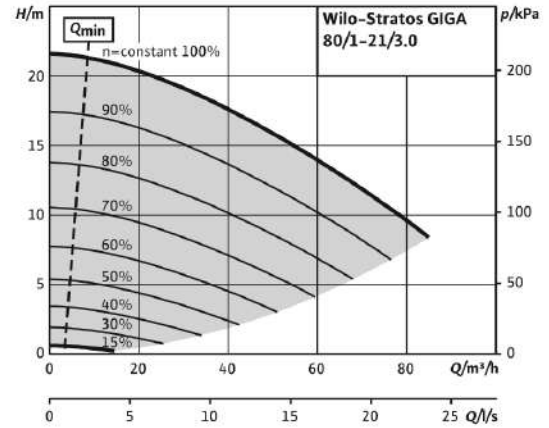
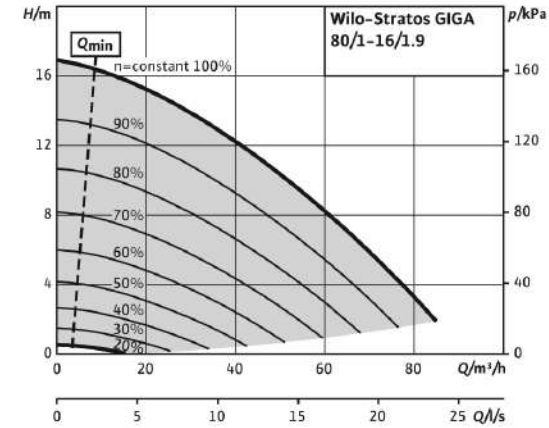

In-Line Pumps

In-Line Pumps

Stratos GIGA Series

Stratos GIGA Series

성능곡선

Stratos GIGA 80/1-32/3.8

Stratos GIGA 80/1-37/5.0

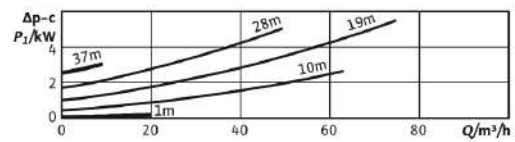
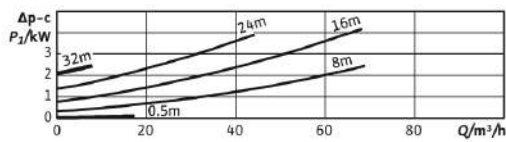
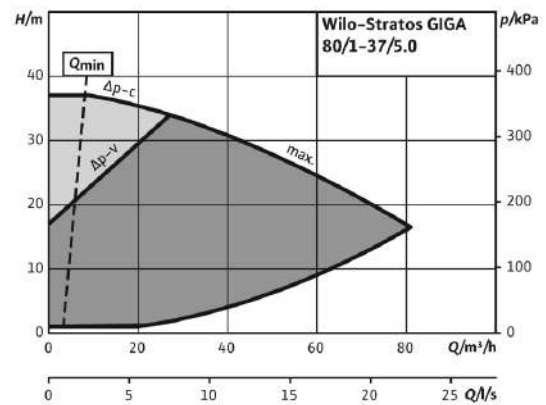
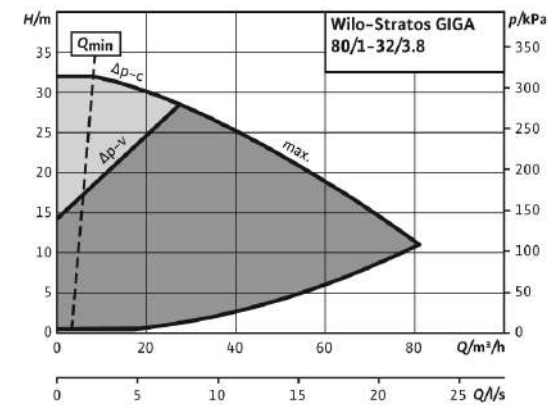
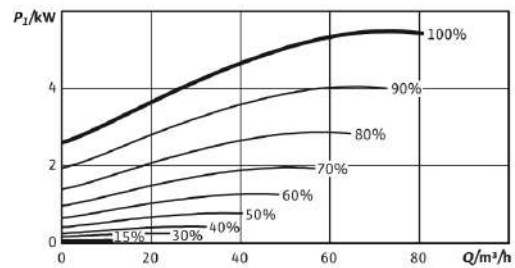
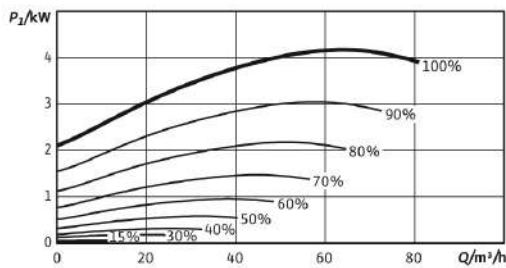
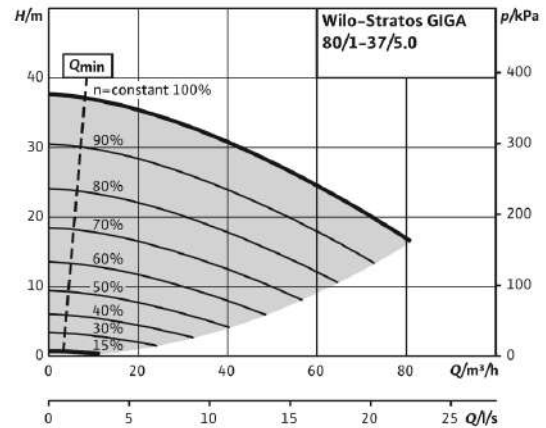
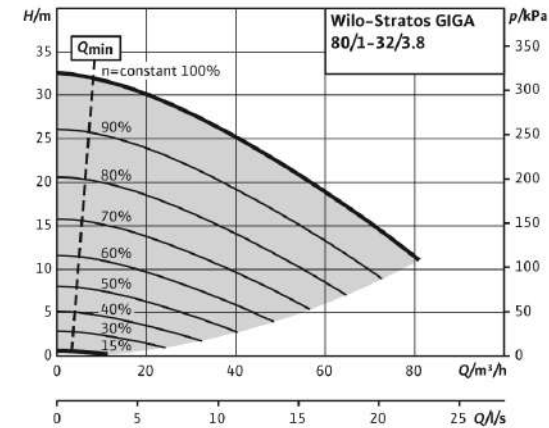

In-Line Pumps

Stratos GIGA Series



Stratos GIGA Series 성능곡선

Stratos GIGA 100/1-13/1.9

Stratos GIGA 100/1-17/3.2

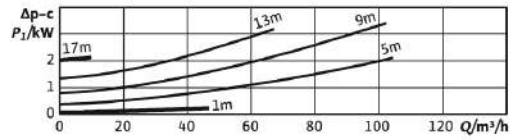
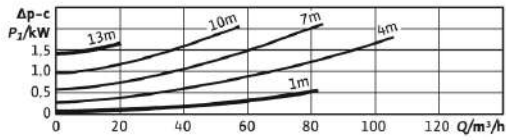
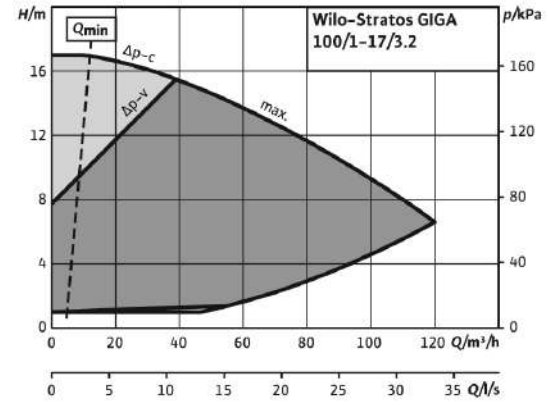
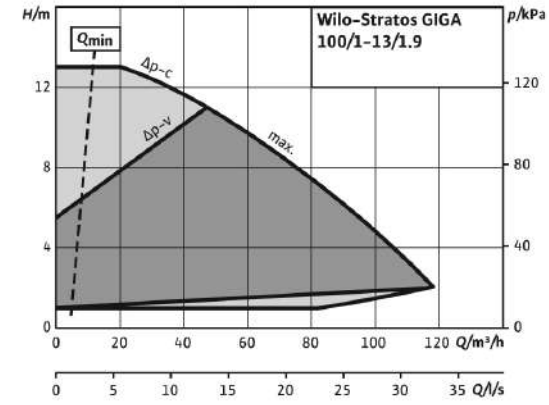
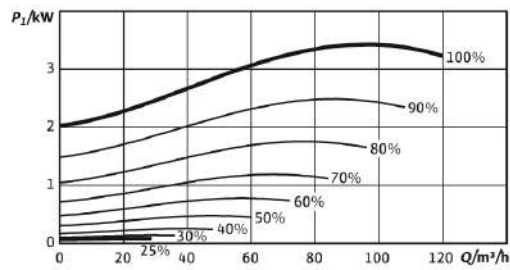
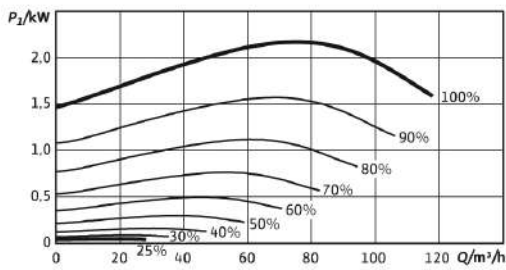
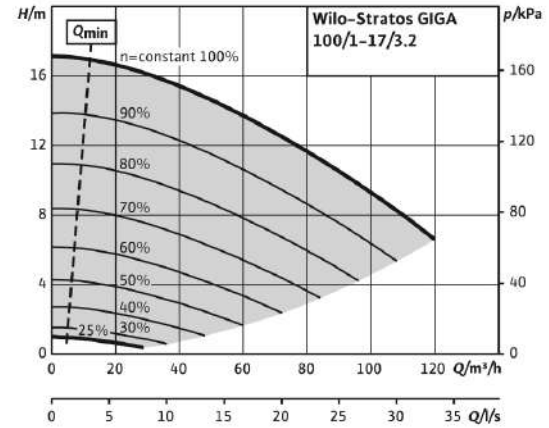
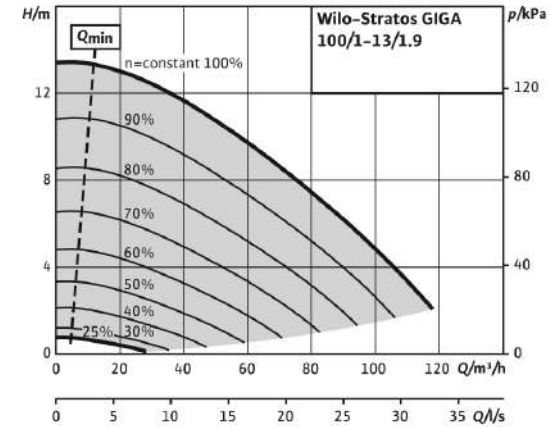

In-Line Pumps

In-Line Pumps

Stratos GIGA Series

Stratos GIGA Series

성능곡선

Stratos GIGA 100/1-27/4.5

Stratos GIGA 100/1-33/5.6

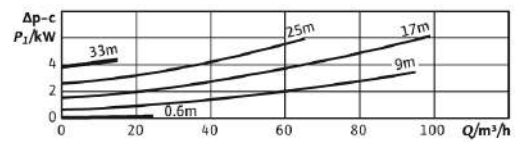
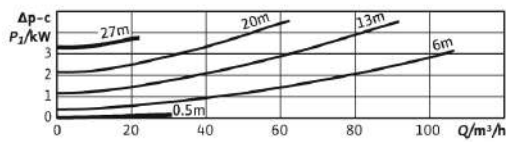
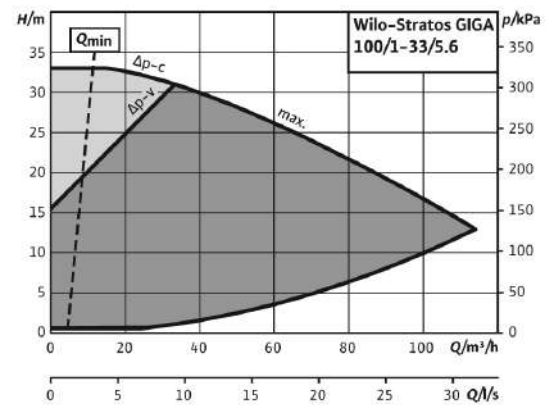
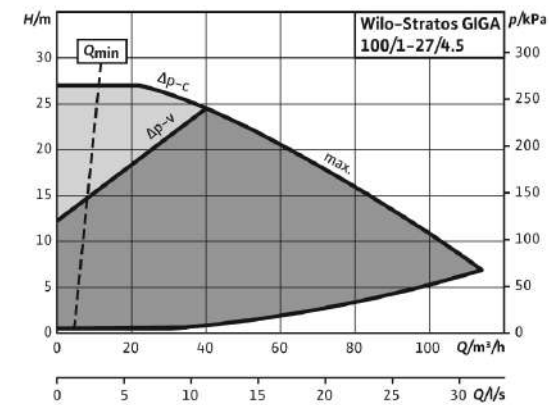
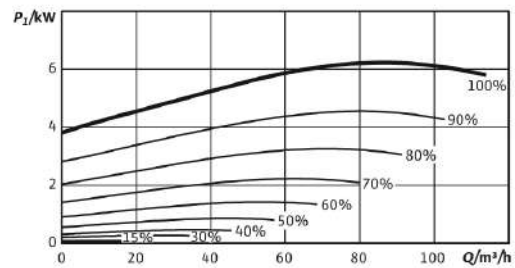
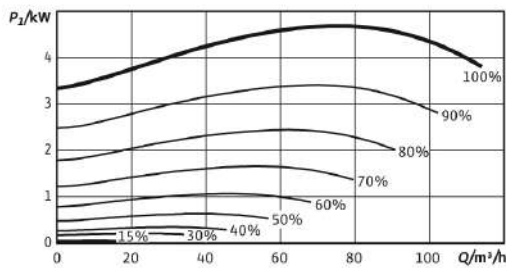
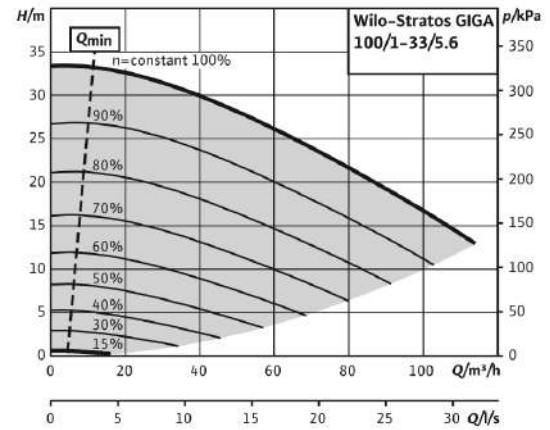
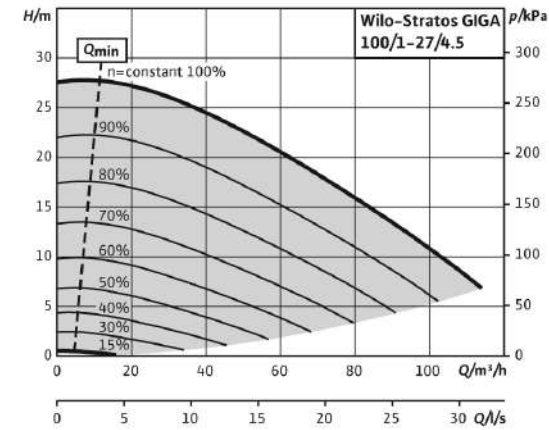

Stratos GIGA Series 결선도 및 모터 Data

결선도

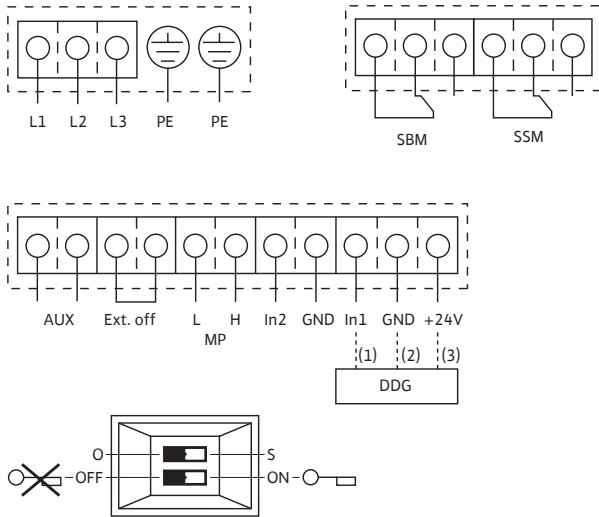

- L1, L2, L3: Mains connection: 3~400 VAC/50 Hz; 3~380 VAC/60 Hz
 - PE: Protective conductor connection
 - DDG: Connection for differential pressure sensor
 - In1 (1): Actual value input 0-10 V/0-20 mA; 2-10 V/4-20 mA
 - GND (2): Ground connection for In1 and In2
 - + 24 V (3): DC voltage output for an external consumer/sensor. Max load 60 mA
 - In2: Setpoint input 0-10 V/0-20 mA; 2-10 V/4-20 mA
 - MP: Multi-pump, interface for dual pump management
 - Ext. off: "Overriding Off" control input
The pump can be switched on or off via an external, potential-free contact (24 VDC/10 mA).
 - SBM:* Potential-free collective run signal (changeover contact according to VDI 3814)
 - SSM:* Potential-free collective fault signal (changeover contact according to VDI 3814)
 - aux: External pump cycling (with dual pump operation only). Pump cycling can be performed using an external, potential-free contact (24 VDC/10 mA)
 - DIP switch: 1: Switchover between operation (O) and service mode (S)
2: Activate/deactivate the menu for access disable
 - Option: IF-Module for connection to building automation
- * Load capacity of contacts for SBM and SSM:
min.: 12 VDC/10 mA
max.: 250 VAC/1 A

모터 Data				
Model	Nominal Motor Power P_2 (kW)	Speed n (rpm)	Maximum power consumption P_1 (kW)	Nominal current (approx.) $I(A)$; 3~400V
Stratos GIGA 40/1-25/1.6	1.6	500 - 4,000	1.9	3.6
Stratos GIGA 40/1-32/2.3	2.4	500 - 4,500	2.6	4.7
Stratos GIGA 40/1-39/3.0	3.0	500 - 4,900	3.3	5.6
Stratos GIGA 40/1-45/3.8	3.8	500 - 4,850	4.1	6.6
Stratos GIGA 40/1-51/4.5	4.4	500 - 5,130	4.8	7.7
Stratos GIGA 50/1-14/0.8	0.8	500 - 3,300	1.0	1.6
Stratos GIGA 50/1-20/1.2	1.3	500 - 3,920	1.5	2.4
Stratos GIGA 50/1-26/1.9	1.9	500 - 4,450	2.1	3.3
Stratos GIGA 50/1-33/2.6	2.6	500 - 5,000	3.0	5.4
Stratos GIGA 50/1-38/3.0	2.6	500 - 4,500	3.0	5.5
Stratos GIGA 50/1-44/3.8	3.1	500 - 4,850	3.7	6.6
Stratos GIGA 50/1-50/4.5	4.2	500 - 5,110	4.5	7.8
Stratos GIGA 65/1-8/0.6	0.6	500 - 2,180	0.7	1.3
Stratos GIGA 65/1-12/1.2	1.1	500 - 2,680	1.3	2.1
Stratos GIGA 65/1-17/1.9	1.7	500 - 3,100	1.9	2.9
Stratos GIGA 65/1-21/2.3	2.3	500 - 4,200	2.6	4.7
Stratos GIGA 65/1-27/3.0	3.1	500 - 4,700	3.5	6.4
Stratos GIGA 65/1-34/3.0	3.1	500 - 4,500	3.4	6.3
Stratos GIGA 65/1-38/3.8	3.8	500 - 4,500	4.3	7.4
Stratos GIGA 65/1-42/4.5	4.6	500 - 4,800	5.1	8.6
Stratos GIGA 80/1-16/1.9	1.8	500 - 2,850	2.0	3.8
Stratos GIGA 80/1-21/3.0	2.9	500 - 2,950	3.2	5.8
Stratos GIGA 80/1-32/3.8	3.9	500 - 3,700	4.2	7.6
Stratos GIGA 80/1-37/5.0	5.0	500 - 3,750	5.5	9.4
Stratos GIGA 100/1-13/1.9	2.0	500 - 2,100	2.2	4.2
Stratos GIGA 100/1-17/3.2	3.2	500 - 2,160	3.4	6.3
Stratos GIGA 100/1-27/4.5	4.3	500 - 3,600	4.8	8.2
Stratos GIGA 100/1-33/5.6	5.6	500 - 3,700	6.3	10.4

* Please observe pump name plate data.

In-Line Pumps

Stratos GIGA Series

Stratos GIGA Series

외형도 및 치수

외형도

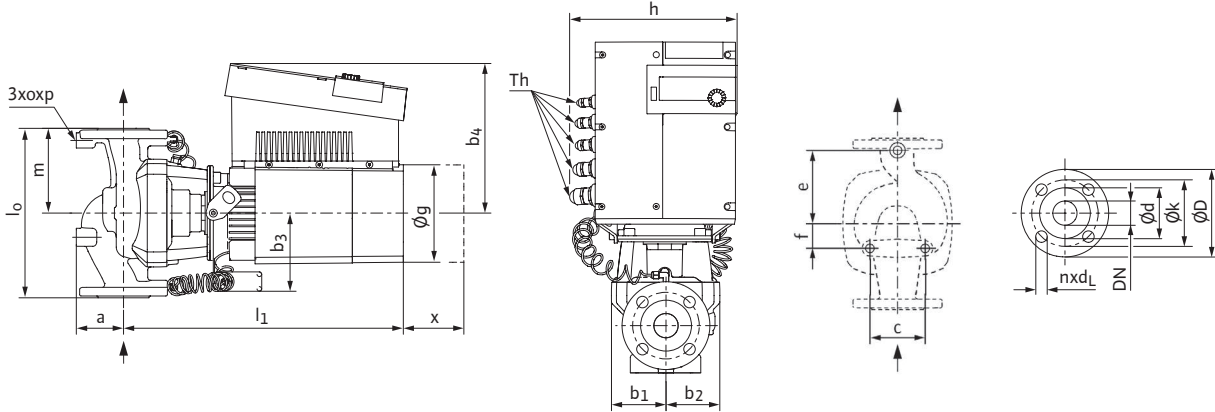

치수 및 중량

Model	Nominal flange diameter DN	Dimensions (mm)																Cable Gland Th	Weight (kg)		
		l ₀	a	b ₁	b ₂	b ₃	b ₄	c	e	f	øg	h	l ₁	m	o	p	x				
Stratos GIGA 40/1-25/1.6	40	280	78	89	89	129	248	90	120	40	168	277	463	140	M12	20	225	2xM12	38		
Stratos GIGA 40/1-32/2.3	40	280	78	89	89	129	248	90	120	40	168	277	463	140	M12	20	225		38		
Stratos GIGA 40/1-39/3.0	40	280	78	89	89	129	248	90	120	40	168	277	463	140	M12	20	225		38		
Stratos GIGA 40/1-45/3.8	40	280	78	89	89	129	248	90	120	40	168	277	463	140	M12	20	225		38		
Stratos GIGA 40/1-51/4.5	40	280	78	89	89	129	248	90	120	40	168	277	463	140	M12	20	225		38		
Stratos GIGA 50/1-14/0.8	50	280	86	89	89	129	248	96	120	40	168	277	455	140	M12	20	225		1xM16	39	
Stratos GIGA 50/1-20/1.2	50	280	86	89	89	129	248	96	120	40	168	277	455	140	M12	20	225			39	
Stratos GIGA 50/1-26/1.9	50	280	86	89	89	129	248	96	120	40	168	277	455	140	M12	20	225			39	
Stratos GIGA 50/1-33/2.6	50	280	86	89	89	129	248	96	120	40	168	277	455	140	M12	20	225			39	
Stratos GIGA 50/1-38/3.0	50	280	86	89	89	129	248	90	120	40	168	277	455	140	M12	20	225			39	
Stratos GIGA 50/1-44/3.8	50	280	86	89	89	129	248	90	120	40	168	277	455	140	M12	20	225			39	
Stratos GIGA 50/1-50/4.5	50	280	86	89	89	129	248	90	120	40	168	277	463	140	M12	20	225			39	
Stratos GIGA 65/1-8/0.6	65	340	104	90	115	129	248	100	150	70	168	277	456	170	M12	20	225			1xM20	44
Stratos GIGA 65/1-12/1.2	65	340	104	90	115	129	248	100	150	70	168	277	456	170	M12	20	225				44
Stratos GIGA 65/1-17/1.9	65	340	104	90	115	129	248	100	150	70	168	277	456	170	M12	20	225				44
Stratos GIGA 65/1-21/2.3	65	340	100	90	103	129	248	100	150	70	168	277	454	170	M12	20	225	43			
Stratos GIGA 65/1-27/3.0	65	340	100	90	103	129	248	100	150	70	168	277	454	170	M12	20	225	43			
Stratos GIGA 65/1-34/3.0	65	340	100	88	98	129	248	100	150	70	168	277	452	170	M12	20	225	1xM25	43		
Stratos GIGA 65/1-38/3.8	65	340	100	88	98	129	248	100	150	70	168	277	452	170	M12	20	225		43		
Stratos GIGA 65/1-42/4.5	65	340	100	88	98	129	248	100	150	70	175	277	452	170	M12	20	225		43		
Stratos GIGA 80/1-16/1.9	80	360	114	98	128	129	248	120	160	90	168	277	460	180	M12	20	225		48		
Stratos GIGA 80/1-21/3.0	80	360	114	98	128	129	248	120	160	90	168	277	460	180	M12	20	225		48		
Stratos GIGA 80/1-32/3.8	80	360	105	110	114	129	267	120	160	90	175	277	549	180	M12	20	225	55			
Stratos GIGA 80/1-37/5.0	80	360	105	110	114	129	280	120	160	90	199	277	551	180	M12	20	225	59			
Stratos GIGA 100/1-13/1.9	100	450	144	114	158	129	255	140	195	90	175	277	551	215	M12	20	225	65			
Stratos GIGA 100/1-17/3.2	100	450	144	114	158	129	255	140	195	90	175	277	551	215	M12	20	225	65			
Stratos GIGA 100/1-27/4.5	100	450	136	110	142	129	267	140	195	90	175	277	540	225	M12	20	225	65			
Stratos GIGA 100/1-33/5.6	100	450	136	110	142	129	280	140	195	90	199	277	543	225	M12	20	225	68			

플랜지 규격 (EN 1092-2, PN16)

Nominal flange diameter DN	Pump flange dimensions			
	øD	ød	øk	n x ødL
	(mm)			pcs. x mm
40	150	84	110	4 x 19
50	165	99	125	4 x 19
65	185	118	145	4 x 19
80	200	132	160	8 x 19
100	220	156	180	8 x 19

In-Line Pumps

Stratos PICO Series

wilo

Stratos PICO Series 제품소개

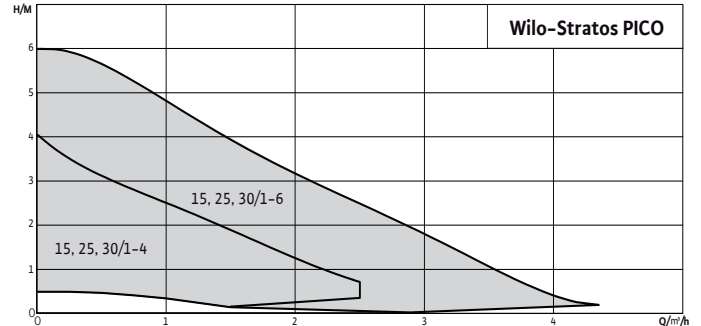
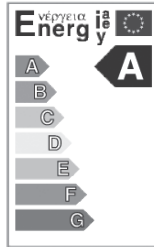

모델명

- 예) Stratos PICO 25/1-4-130
- Stratos: 고효율 전자제어 펌프
- PICO: Screw-end 인라인 펌프
- 25/: 흡/토출 연결 구경
- 1-4: 양정 범위(m)
- -130: 흡/토출 구경간 거리(mm)

적용범위

- 냉난방 및 응축수 시스템과 산업용, 상업용 액체 이송 장치에 적용
- 냉수, 냉각수, 온수, 글리콜 혼합용수(20% 미만)

기술자료

- 허용유체
VDI 2035에 적합한 유체
냉수/냉각수, 온수, 글리콜 혼합용수(20% 미만)
- 성능
속도범위: 1,200~4,230 rpm(각 모델 참조)
온도범위: +2°C~+110°C(글리콜 혼합용수의 온도 ≤ 40°C)
- 유체 온도에 따른 흡입측 가압 조건
50°C - 0.5m / 95°C - 3m / 110°C - 10m
- 주위 온도: 최대 +40°C
- 현장설치
파이프에 직접 설치

- 내압등급: PN10
- 주 전원
1~220V, 60Hz
1~230V, 50Hz
- 모터
종류: EC motor
모터 보호장치 내장
보호등급: IP44
절연등급: F종
- 전자파 보호 규정
EN 61800-3(Electromagnetic compatibility)
EN 61000-6-3(Emitted interference)
EN 61000-6-2(Interference resistance)
- 재질구성
펌프케이싱 Gray Cast Iron + Cathodolysis Coating
임펠러 Engineering Plastic + Glass Fiber
샤프트 Stainless Steel
베어링 Carbon + Metal impregnated

특장점

- Δp-c 유량변화에 따른 일정한 압력제어
- Δp-v 부하변화에 따른 유량 및 압력제어
- 수동 운전 기능
- 소비전력 및 총 사용량 표시 기능
- 정속펌프 대비 최대 90%까지 에너지 절감 가능
- 유럽 에너지 라벨링 A 등급

In-Line Pumps

Stratos PICO Series

Stratos PICO Series

성능곡선

Stratos-PICO 15/1-4, Stratos-PICO 25/1-4, Stratos-PICO 30/1-4

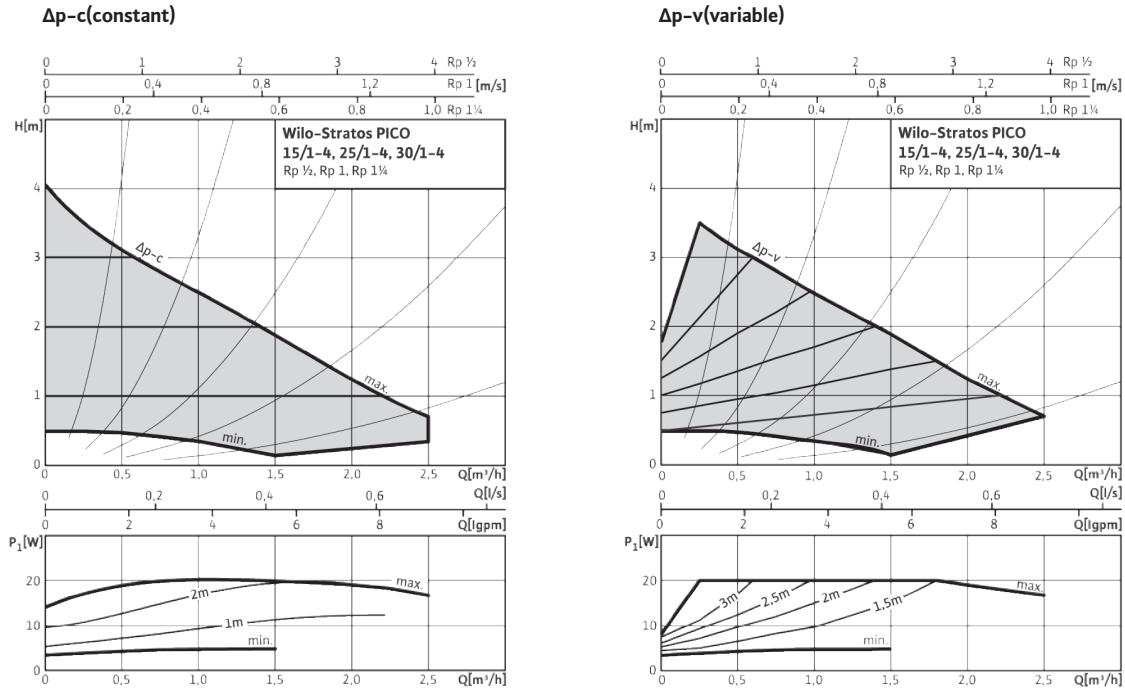

Stratos-PICO 15/1-6, Stratos-PICO 25/1-6, Stratos-PICO 30/1-6

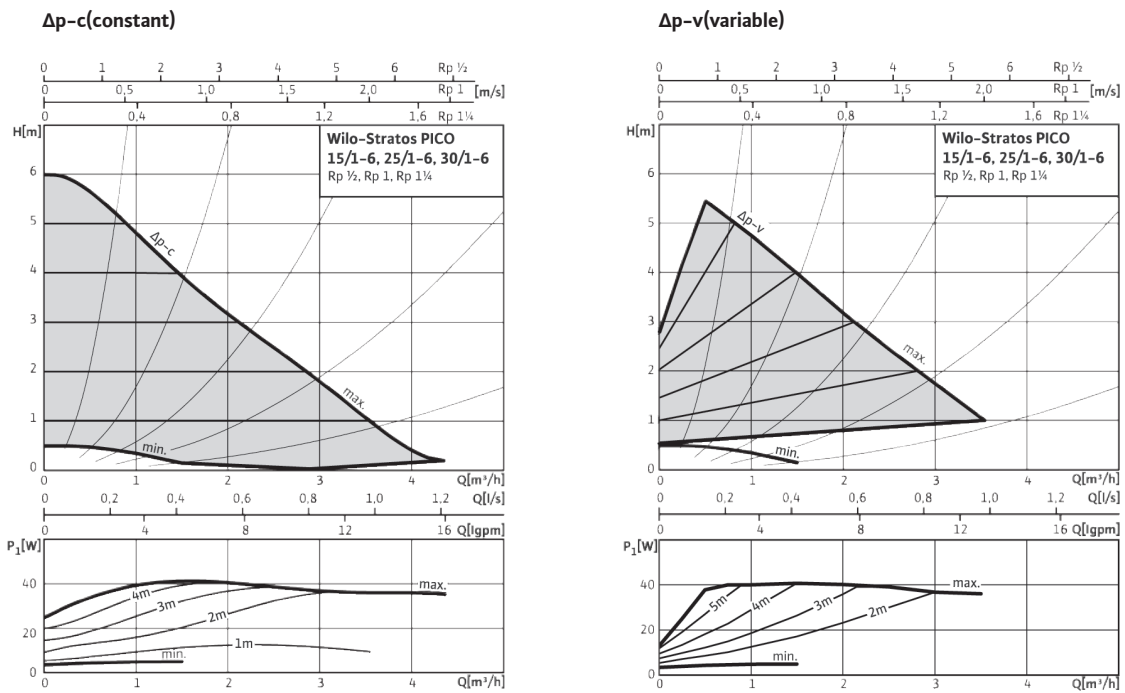

In-Line Pumps

Stratos PICO Series



Stratos PICO Series 외형도, 치수 및 모터 Data

외형도

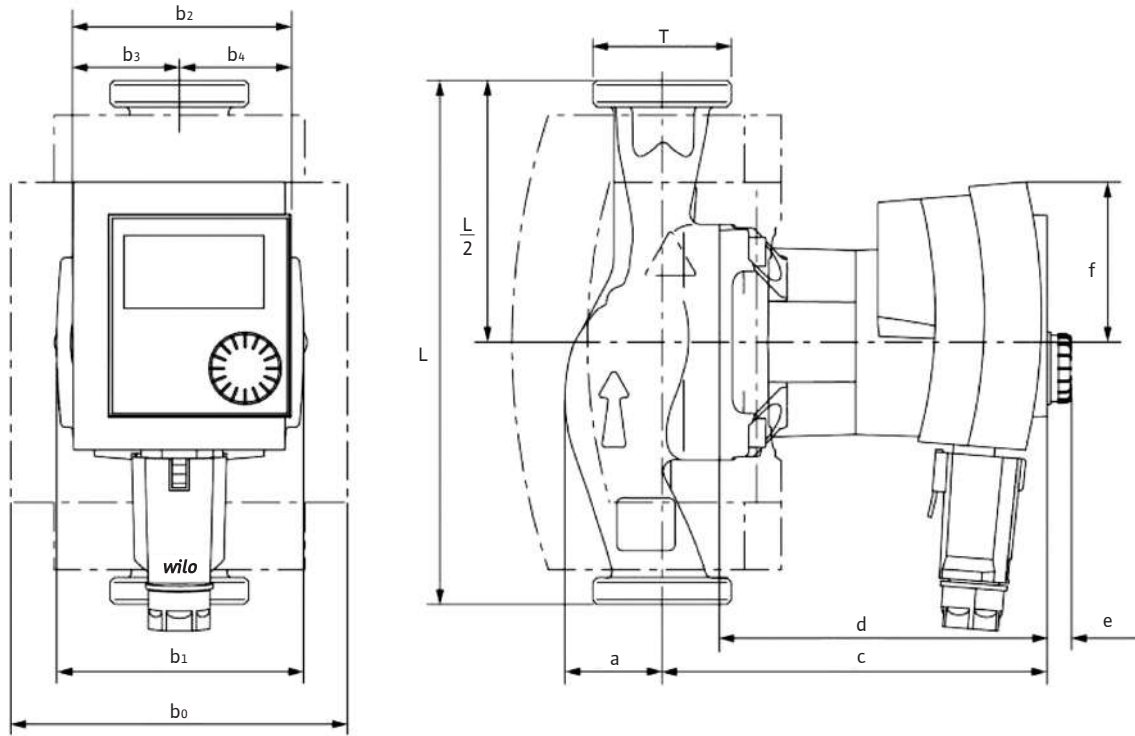

In-Line Pumps

외형치수													Weight (kg)
Model	T	L	a	b ₀	b ₁	b ₂	b ₃	b ₄	c	d	e	f	
(mm)													
Stratos PICO 15/1-4	G 1"	130	34	115	81	75	37	38	132	112	8	55	1.7
Stratos PICO 25/1-4	G 1½"	180											2.3
Stratos PICO 25/1-4-130	G 1½"	130											1.7
Stratos PICO 30/1-4	G 2"	180											2.4
Stratos PICO 15/1-6	G 1"	130											1.7
Stratos PICO 25/1-6	G 1½"	180											2.3
Stratos PICO 25/1-6-130	G 1½"	130											1.7
Stratos PICO 30/1-6	G 2"	180											2.4

모터 Data			
Model	Power Consumption P ₁ (W)	Speed n(rpm)	Nominal current (approx.) I(A)
Stratos PICO 15/1-4	3 - 20	1,200 - 3,492	0.19
Stratos PICO 25/1-4(-130)	3 - 20	1,200 - 3,492	0.19
Stratos PICO 30/1-4	3 - 20	1,200 - 3,492	0.19
Stratos PICO 15/1-6	3 - 40	1,200 - 4,230	0.35
Stratos PICO 25/1-6(-130)	3 - 40	1,200 - 4,230	0.35
Stratos PICO 30/1-6	3 - 40	1,200 - 4,230	0.35

In-Line Pumps

IL Series

IL Series

제품소개

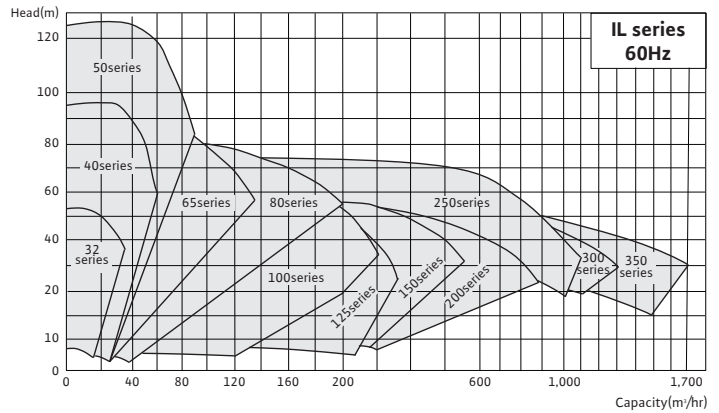
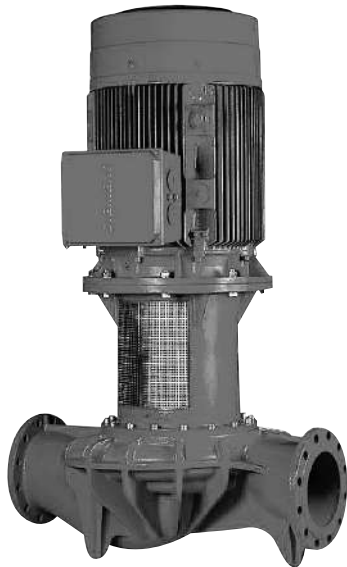

모델명

예) IL 250/425-110/4

- IL: 고압인라인 펌프
- 250/: 흡/토출 구경(mm)
- 425: 임펠러 공칭 외경(mm)
- -110: 모터 동력(kW)
- /4: 극수(4극 모터)

적용 범위

- 빌딩의 냉온수 순환
- 급탕 순환
- 가압, 응축수 시스템
- 공동주택의 온수 순환
- 쿨링 타워

기술자료

- 사용액체
VDI 2035에 준하는 온수, 냉수, 냉각용수, 열교환용수, 글리콜 혼합용수(20%, 최대 40%까지 option으로 가능)
- * VDI 2035: VDI guideline for preventing damage in hot water heating installations.

운전 범위

최대 유량: 1,000m³/hr
최고 양정: 120m

최대 허용압력

13bar 에서 +140°C 까지
16bar 에서 +120°C 까지

사용 온도: -20°C ~ +140°C

주위 온도: 최대 +40°C

• 축봉장치: 미캐니컬 실 (IL250은 카트리지 실 채용)

플랜지

PN16 (EN 1092-2)
1/8" 게이지 태핑

모터

IEC 표준 모터(효율 관리 기자재 운영 규정 만족)
3상, IP55, F종

• 전원사양: 0.4kW~5.5kW, 220/380V, 60Hz
7.5kW~200kW, 380V(Y-Δ), 60Hz
(전압 및 주파수 변경은 옵션)

재질(표준)

케이싱 Gray Cast Iron + Cataphoresis Coating
임펠러 Gray Cast Iron + Cataphoresis Coating
샤프트 Stainless Steel
랜턴 Gray Cast Iron + Cataphoresis Coating
미캐니컬 실 AQ1EGG

(IL250은 상기 사항과 차이가 있음)

* 25bar option 가능: GCD450 또는 SC450으로 대응

* 청동 임펠러 option 가능

* 스테인리스 스틸 임펠러 option 가능

특장점

구조

백플아웃 구조로 미캐니컬 실과 모터의 교환 및 유지보수가 용이(IL250 Series)
커플링 연결구조

케이싱

흡토출구의 크기가 같은 인라인 펌프 케이싱
외부 Rib 보강구조로 고압에서도 높은 안전성(대형 모델)

임펠러

3차원 유동해석을 통한 최적설계
유체의 저항을 최소화하여 고효율 실현

• 모터: IEC 표준 모터 적용으로 높은 호환성

미캐니컬 실

카트리지 실로 모터의 분해없이 교환 및 유지보수 가능(IL250 Series)
미캐니컬 실 표준 장착

IL 32/170 Series

IL 40/170 Series

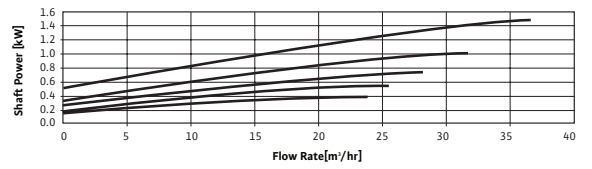
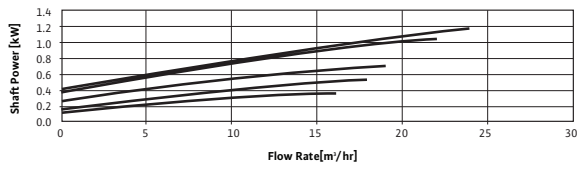
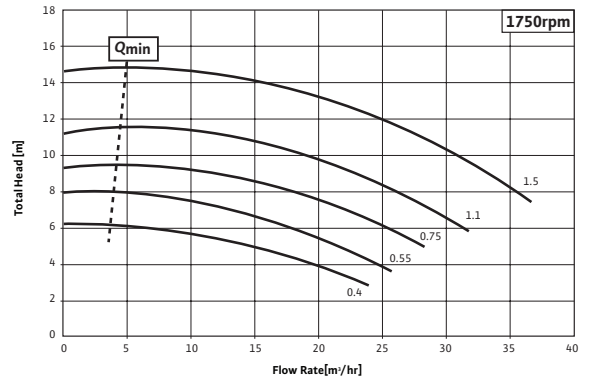
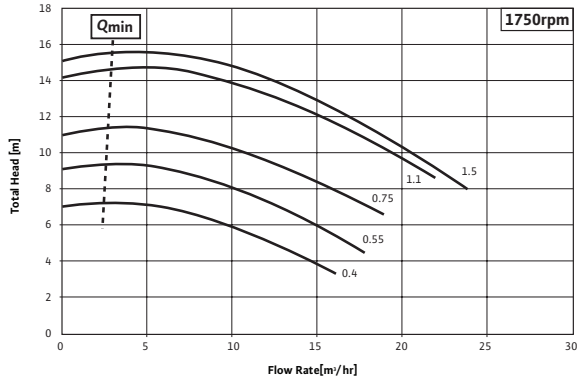

IL 40/220 Series

IL 50/140 Series

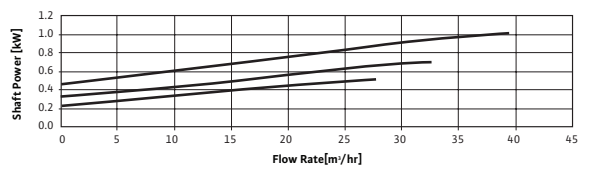
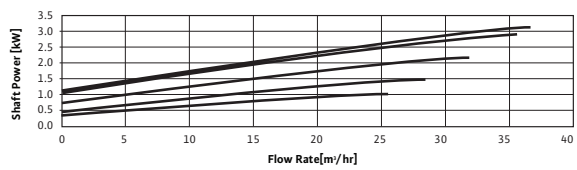
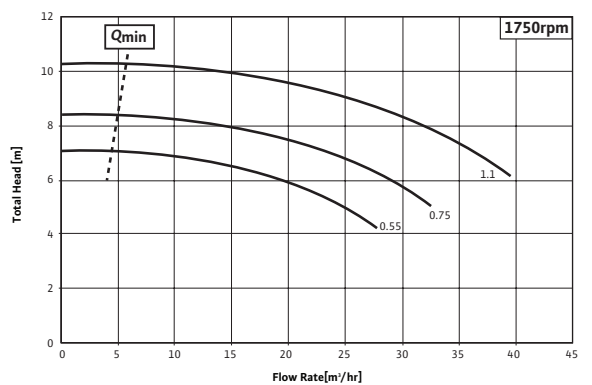
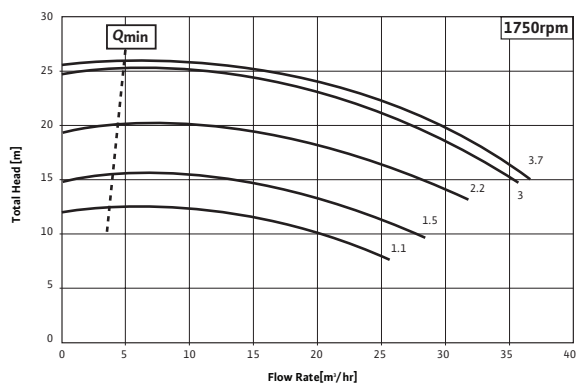

In-Line Pumps

IL Series

IL Series

성능곡선 4pole

IL 50/170 Series

IL 50/175 Series

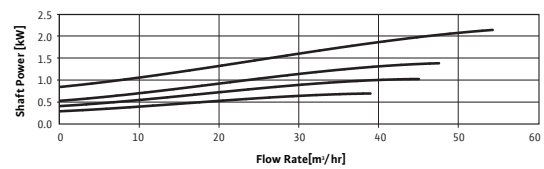
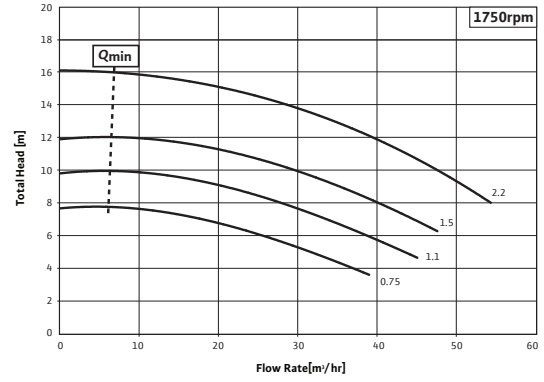
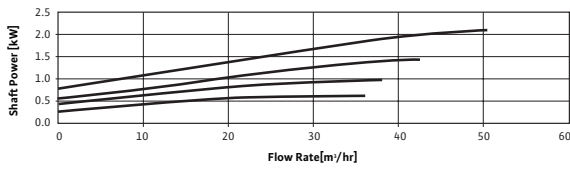
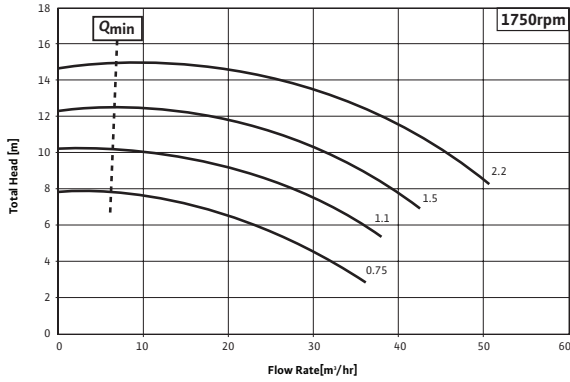

IL 50/220 Series

IL 50/270 Series

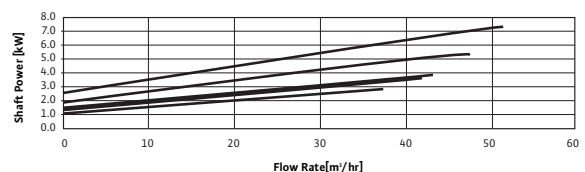
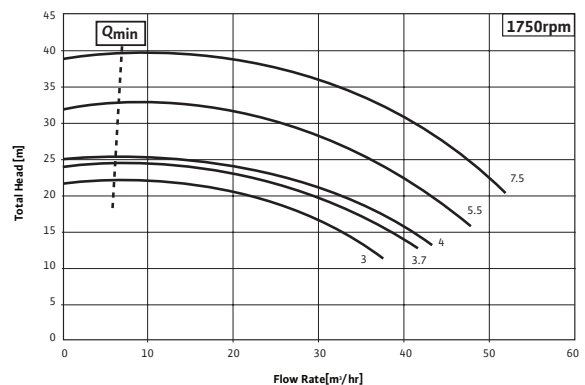
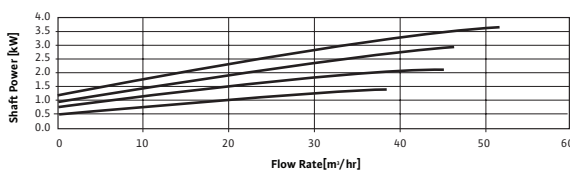
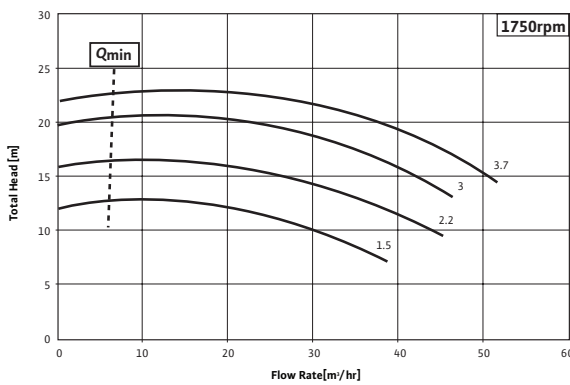

In-Line Pumps

IL Series

wilo

IL Series

성능곡선 4pole

IL 65/140 Series

IL 65/170 Series

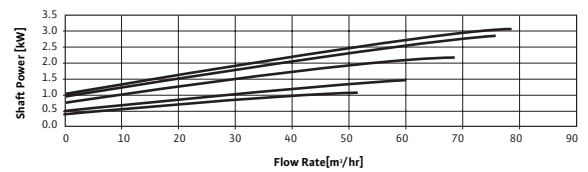
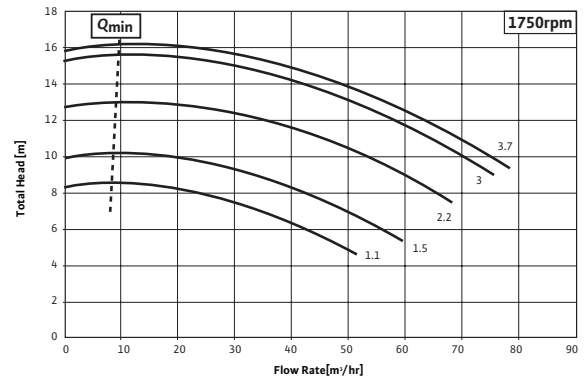
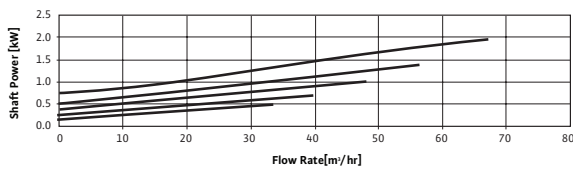
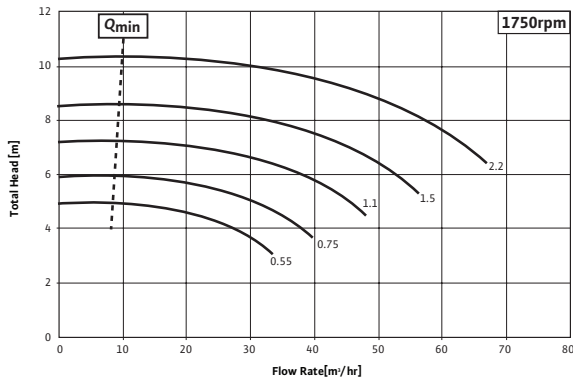

IL 65/220 Series

IL 65/270 Series

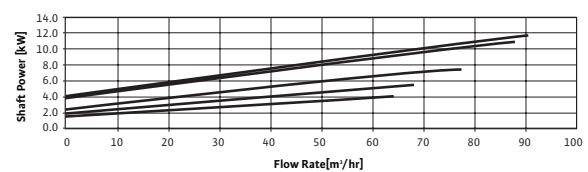
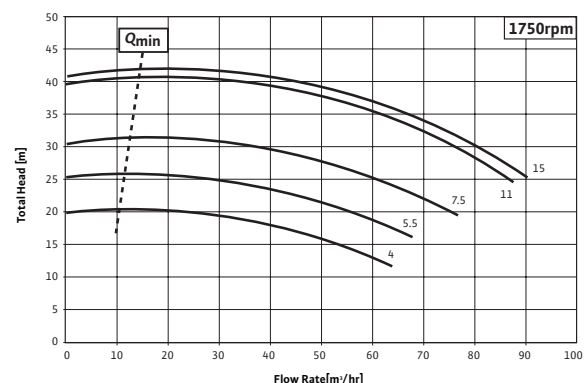
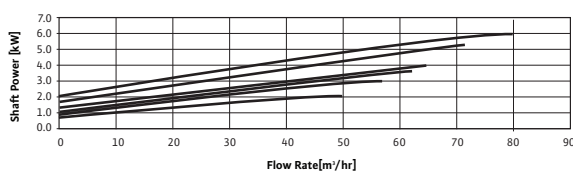
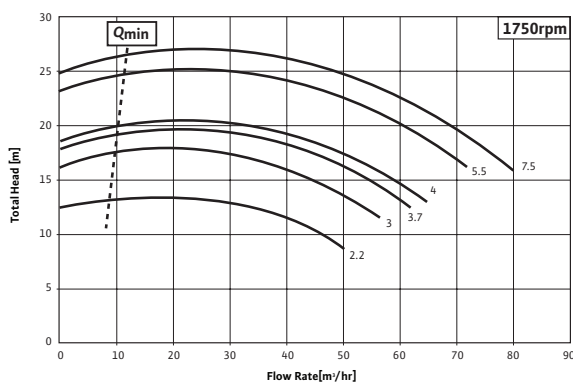

In-Line Pumps

In-Line Pumps

IL Series

IL Series

성능곡선 4pole

IL 80/140 Series

IL 80/170 Series

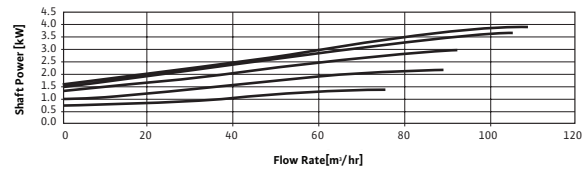
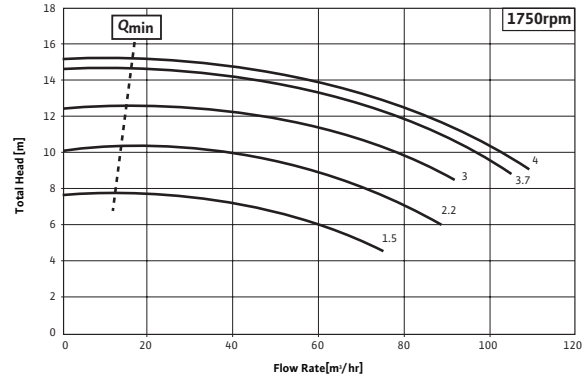
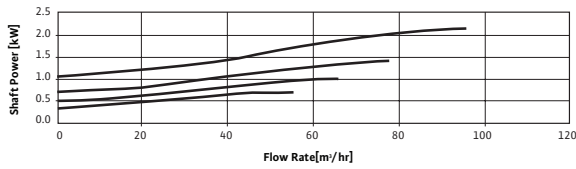
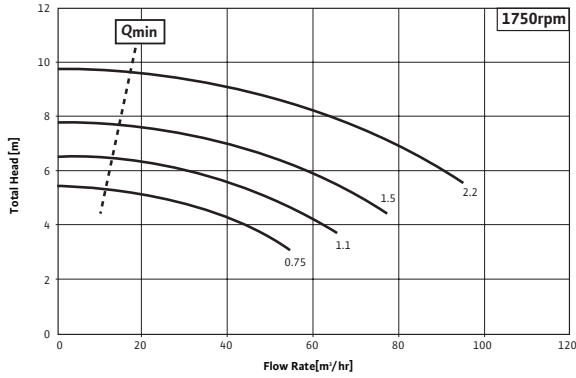

IL 80/220 Series

IL 80/270 Series

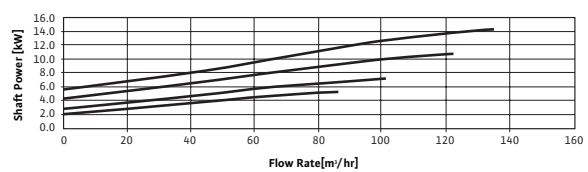
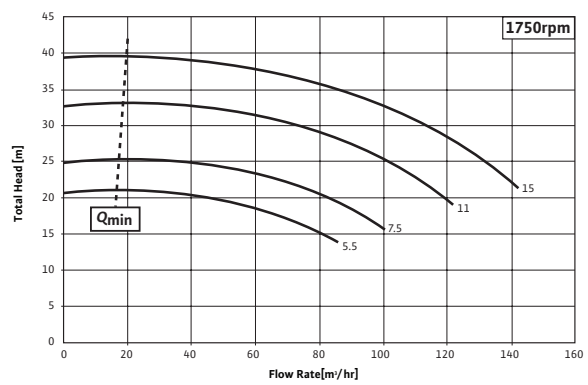
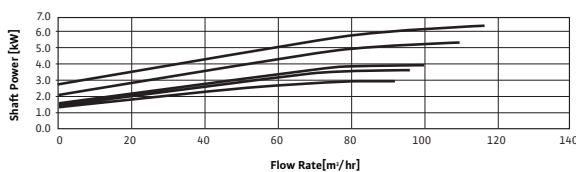
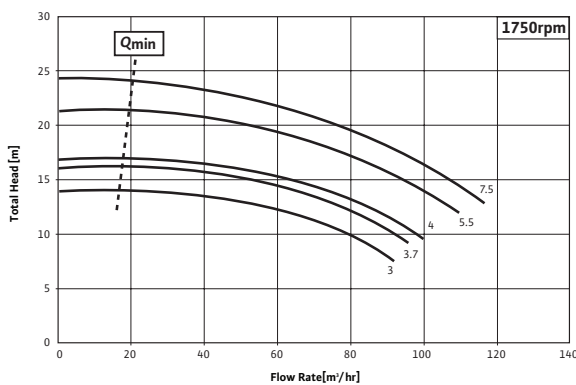

In-Line Pumps

IL Series

wilo

IL Series

성능곡선 4pole

IL 100/170 Series

IL 100/175 Series

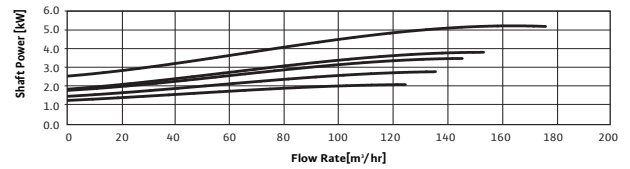
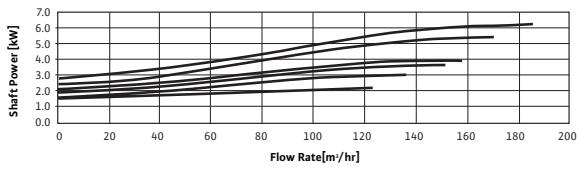
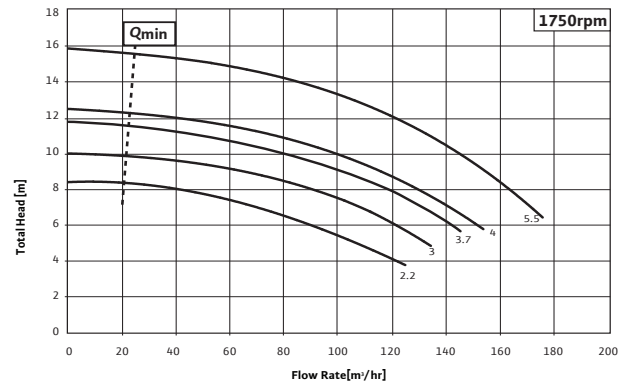
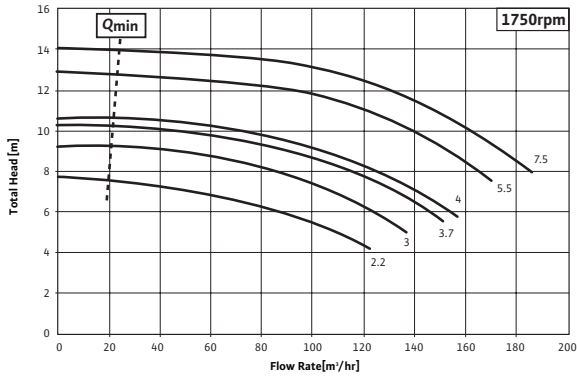

IL 100/220 Series

IL 100/270 Series

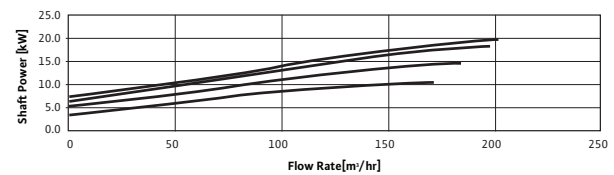
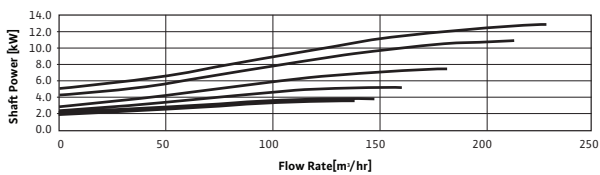
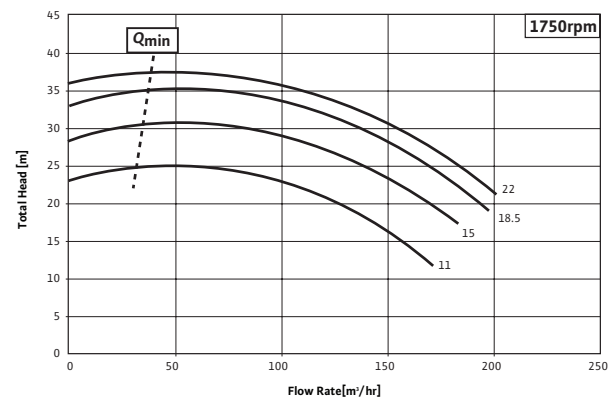
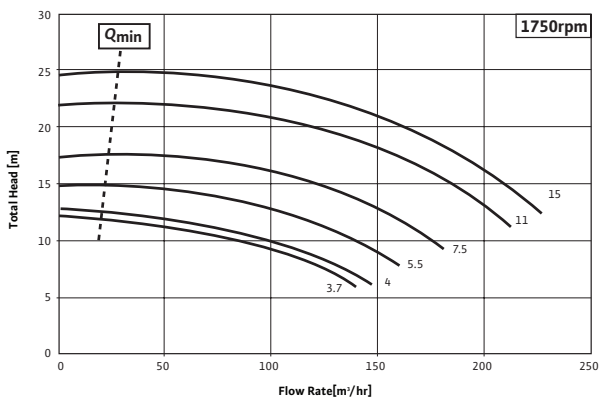

In-Line Pumps

In-Line Pumps

IL Series

IL Series

성능곡선 4pole

IL 100/275 Series

IL 100/345 Series

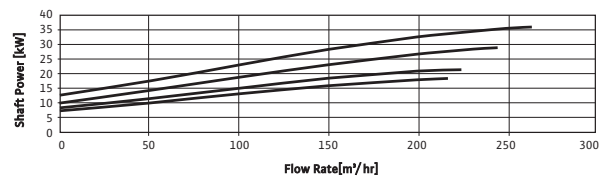
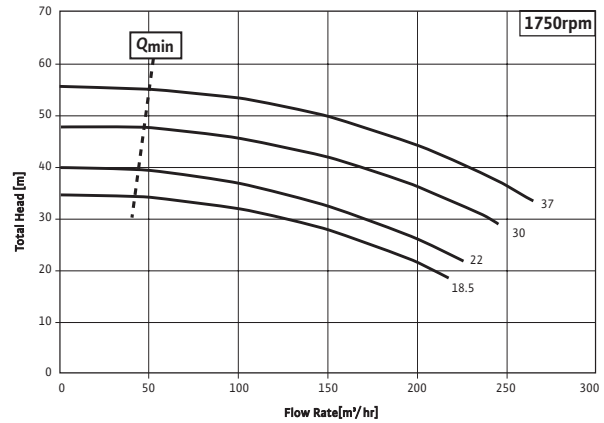
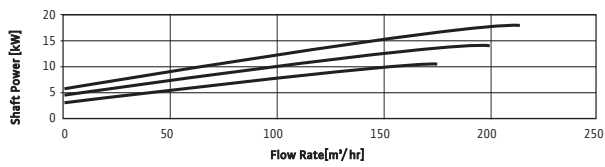
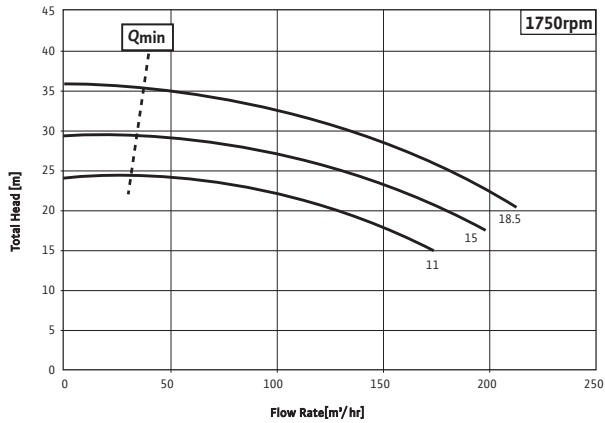

IL 125/170 Series

IL 125/220 Series

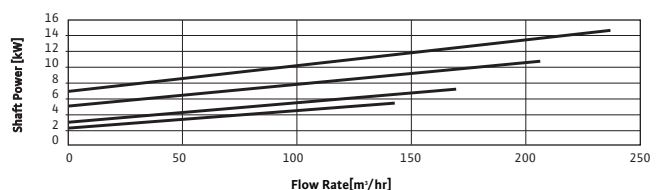
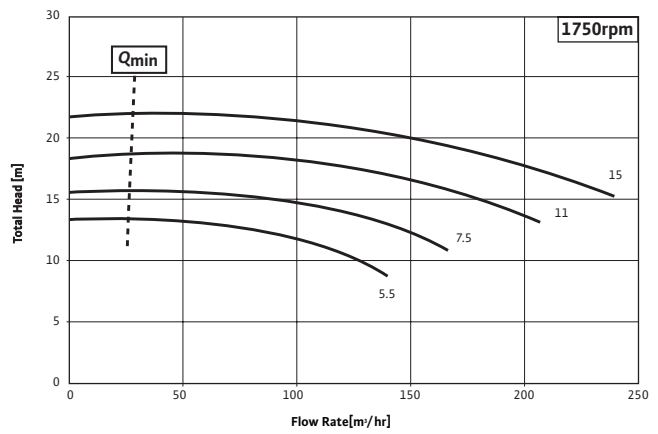
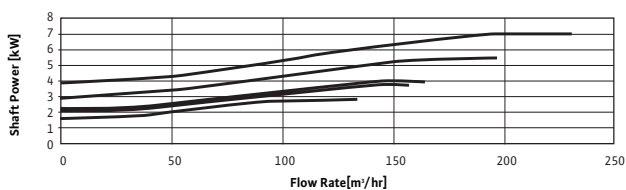
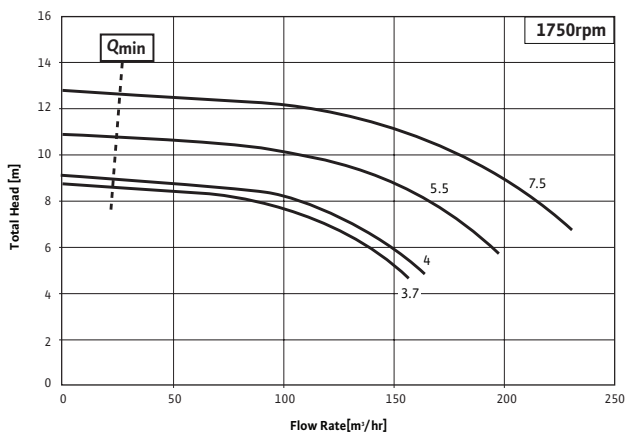

In-Line Pumps

IL Series

wilo

IL Series

성능곡선 4pole

IL 125/225 Series

IL 125/270 Series

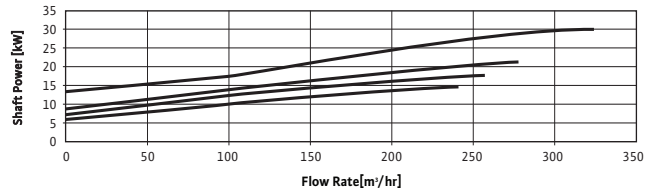
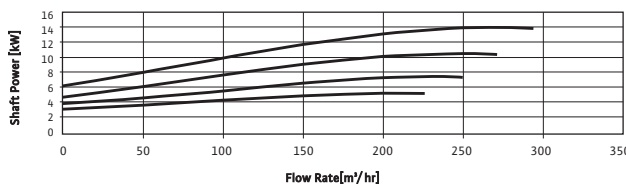
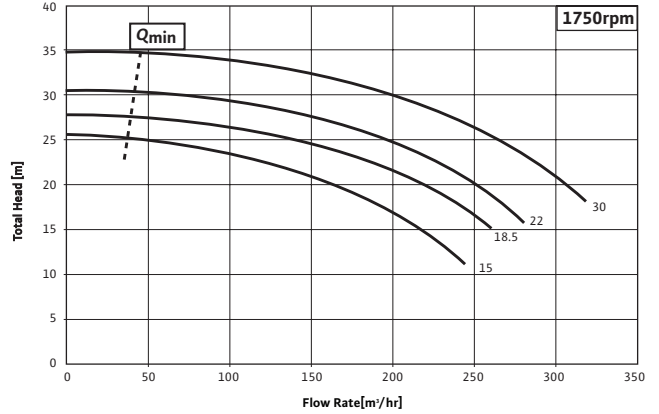
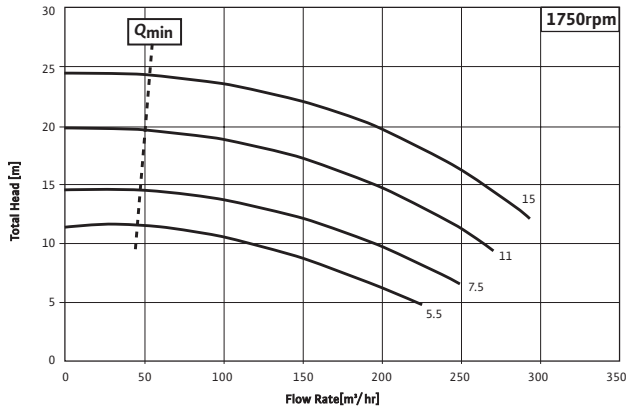

IL 125/275 Series

IL 125/340 Series

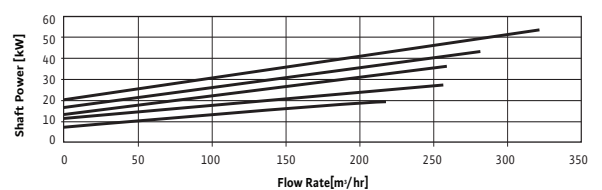
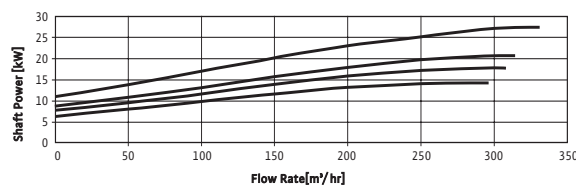
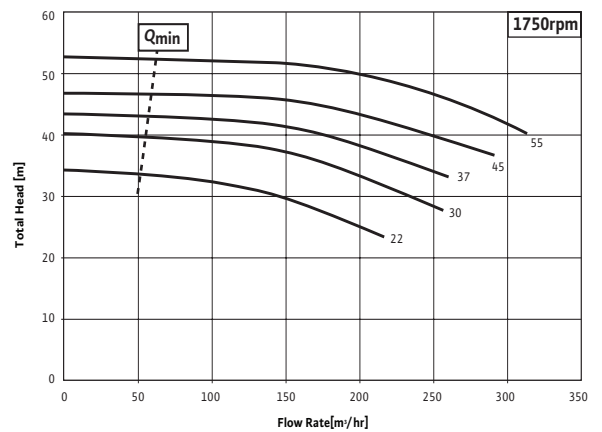
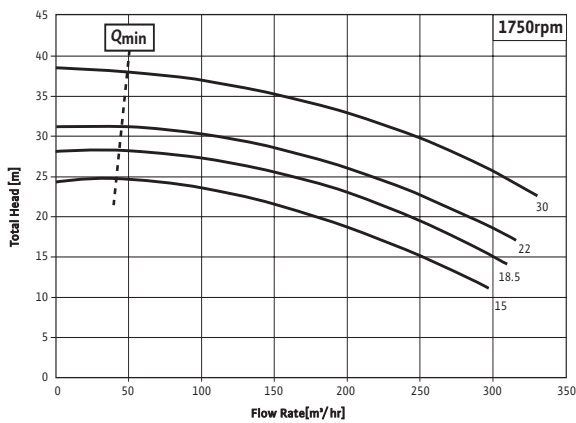

In-Line Pumps

IL Series

IL Series

성능곡선 4pole

IL 150/225 Series

IL 150/275 Series

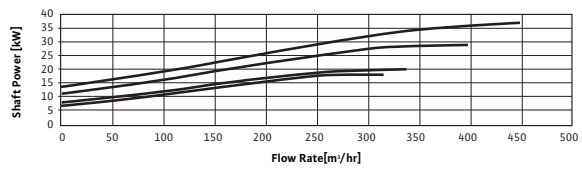
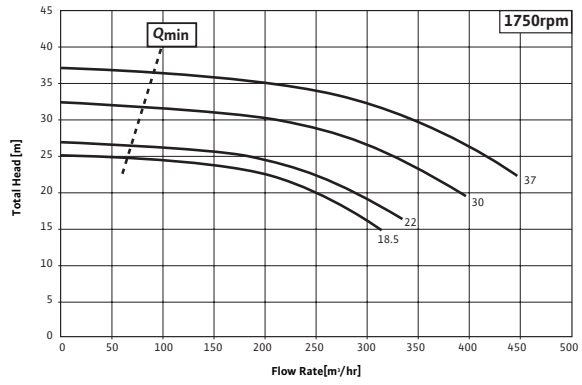
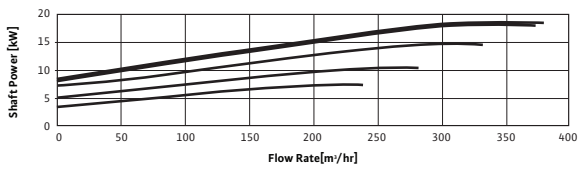
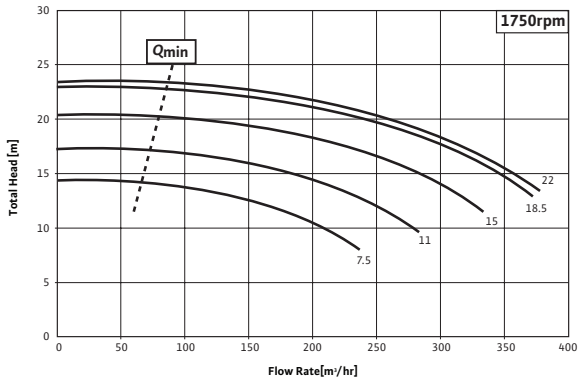

IL 150/345 Series

IL 200/270 Series

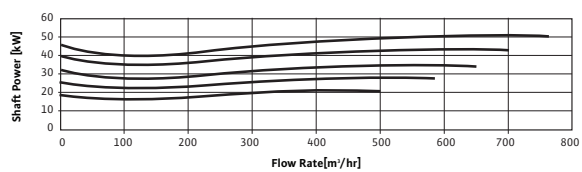
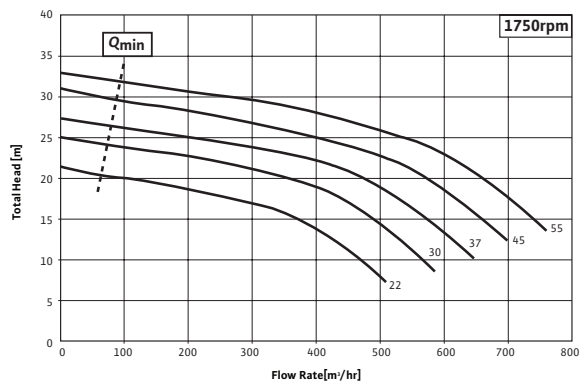
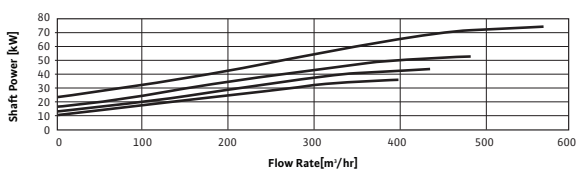
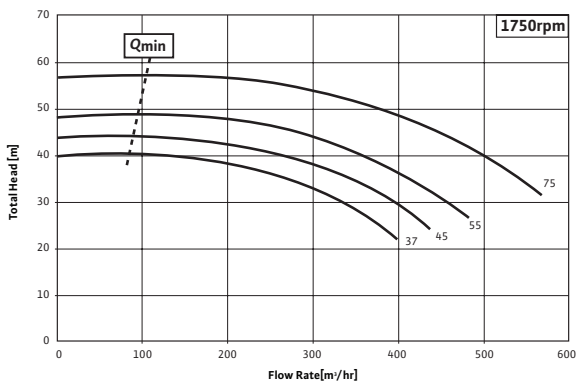

In-Line Pumps

IL Series

wilo

IL Series 성능곡선 4pole

IL 200/275 Series

IL 200/345 Series

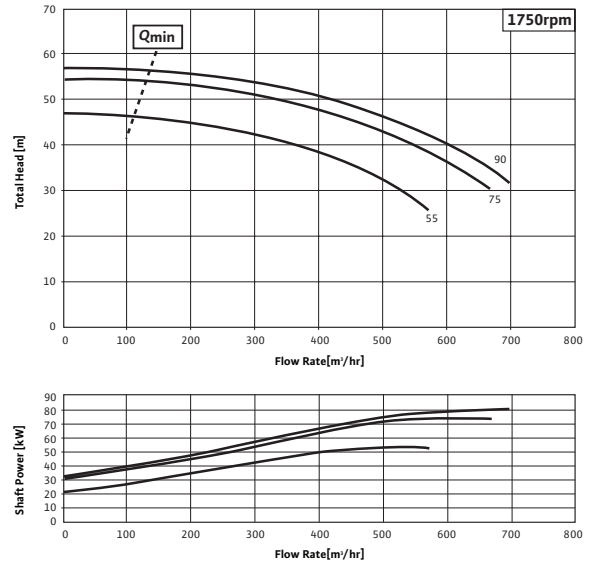
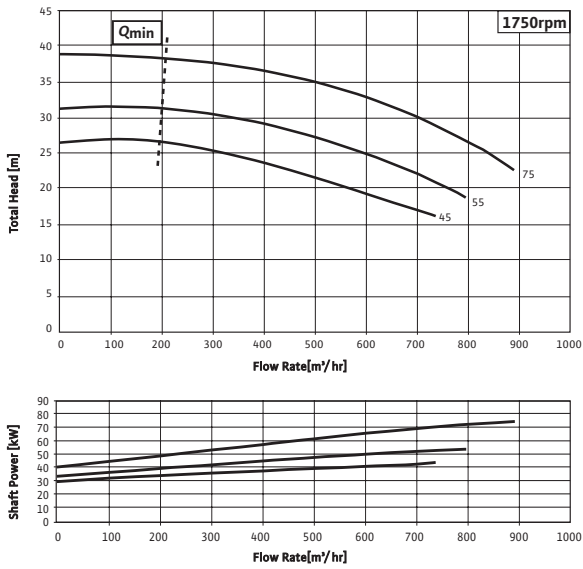

IL 250/345 Series

IL 250/425 Series

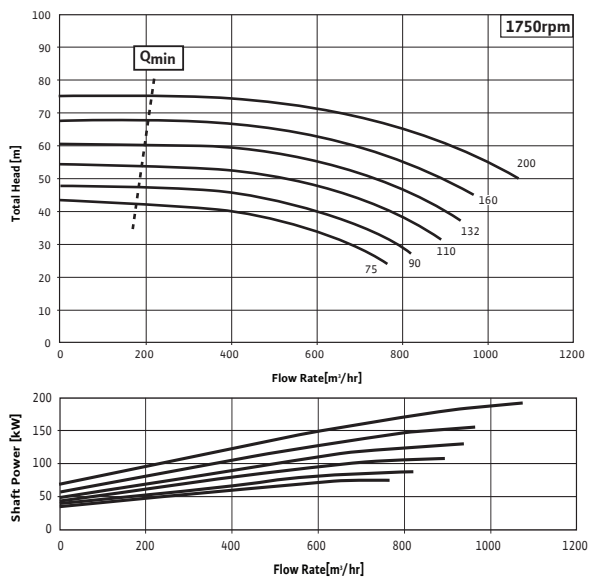
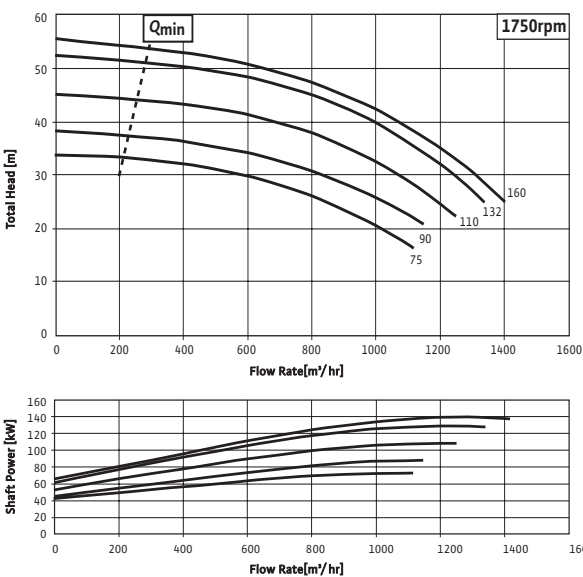

In-Line Pumps

IL Series

IL Series

성능곡선 2pole

IL 300/340 Series

IL 350/355 Series

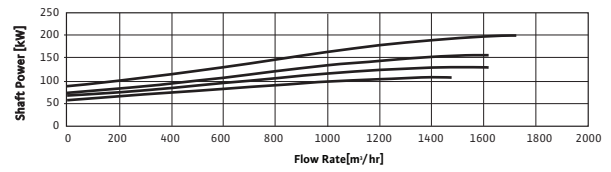
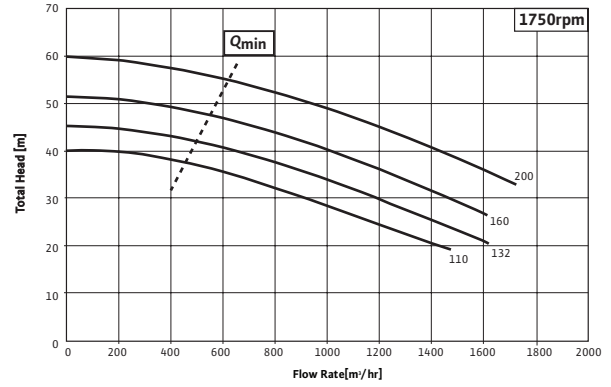
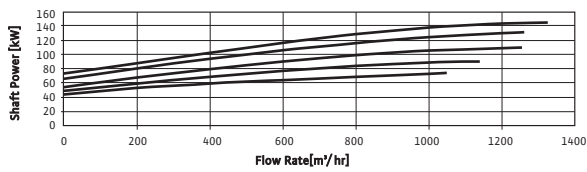
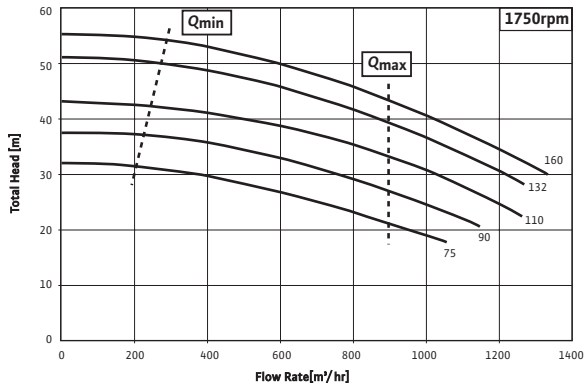

IL 32/170 Series

IL 40/170 Series

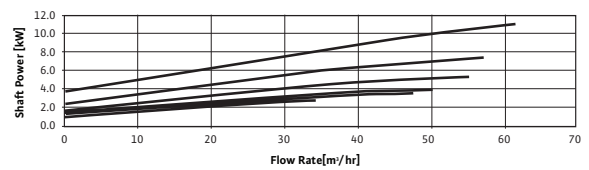
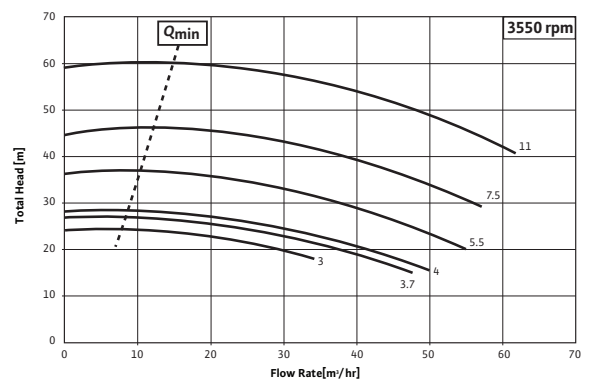
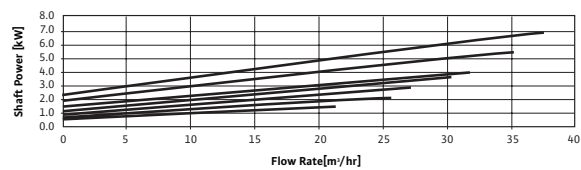
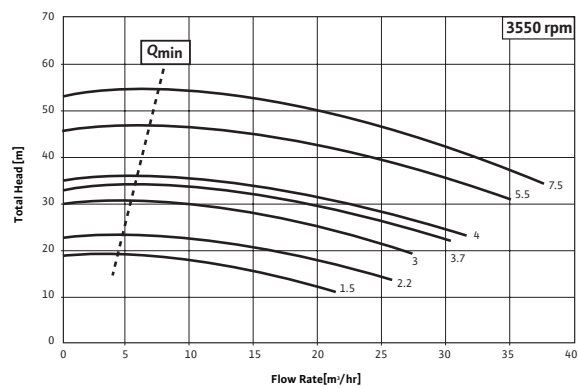

In-Line Pumps

IL Series

wilo

IL Series 성능곡선 2pole

IL 40/220 Series

IL 50/140 Series

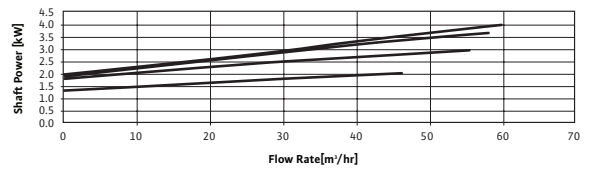
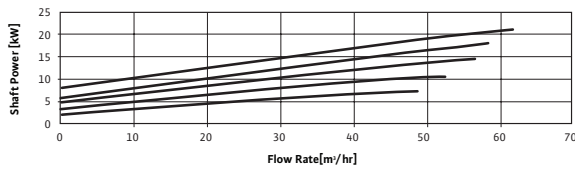
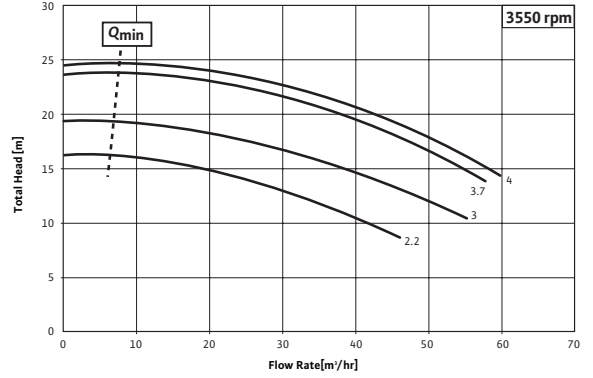
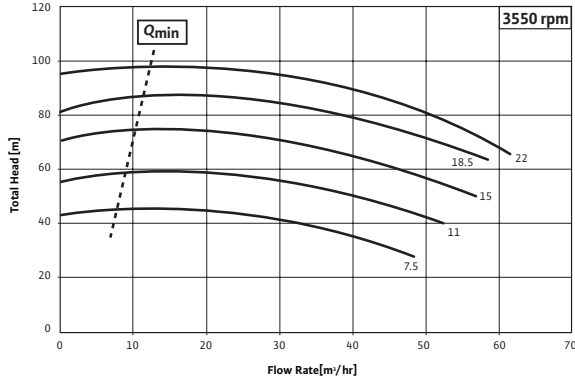

IL 50/170 Series

IL 50/220 Series

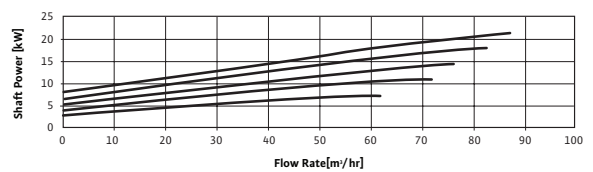
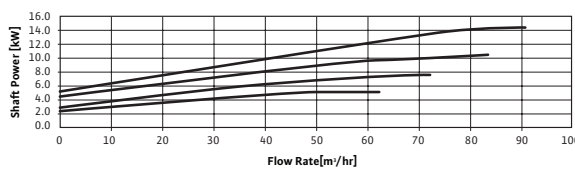
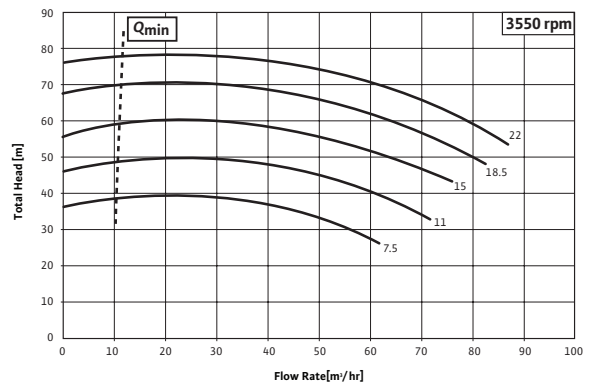
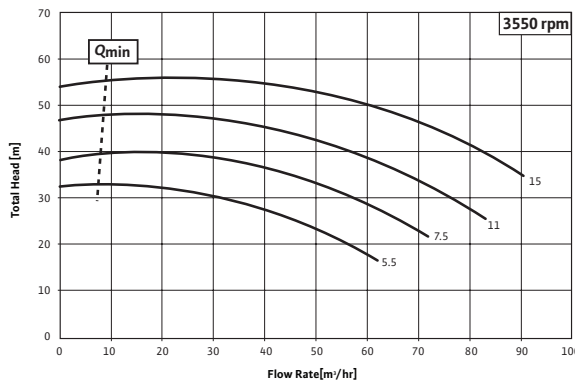

In-Line Pumps

IL Series

IL Series

성능곡선 2pole

IL 50/270 Series

IL 65/140 Series

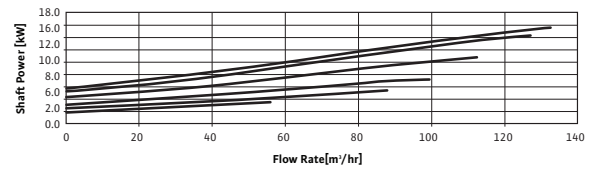
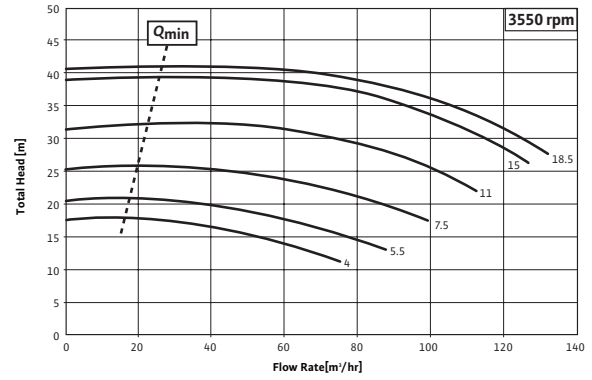
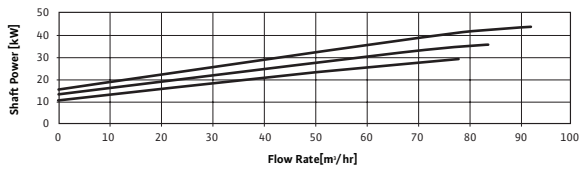
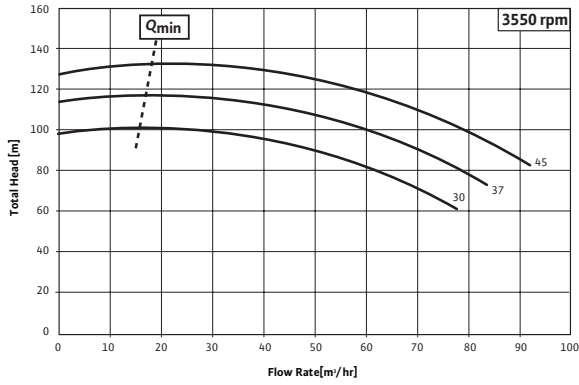

IL 65/170 Series

IL 65/220 Series

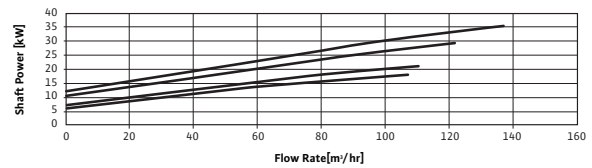
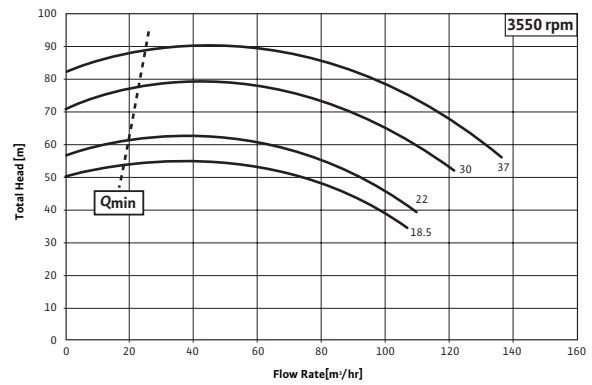
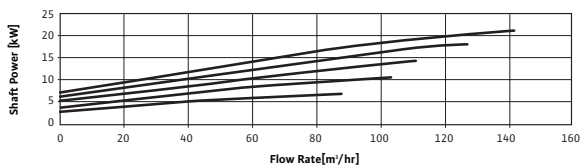
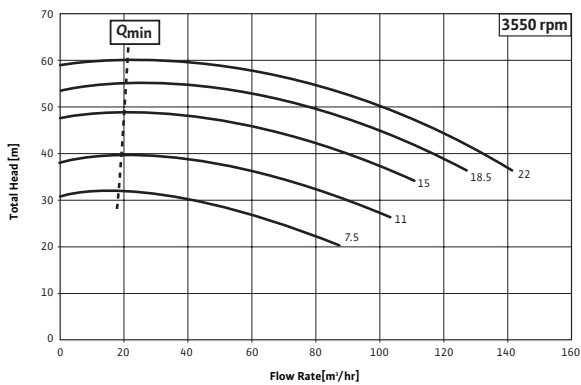

In-Line Pumps

IL Series

wilo

IL Series 성능곡선 2 pole

IL 80/140 Series

IL 80/170 Series

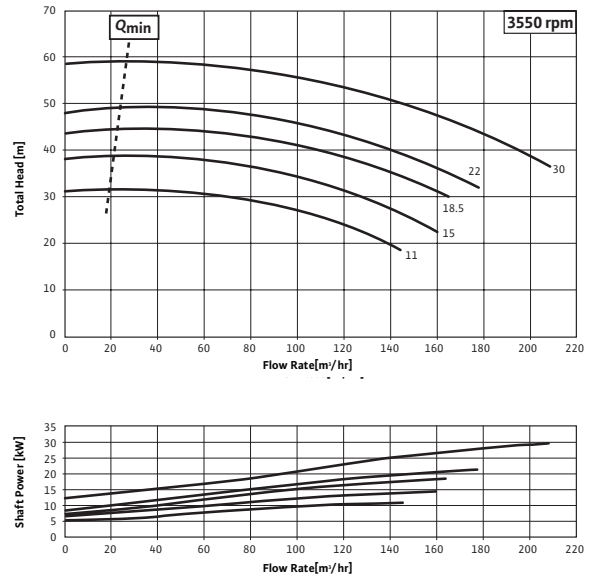
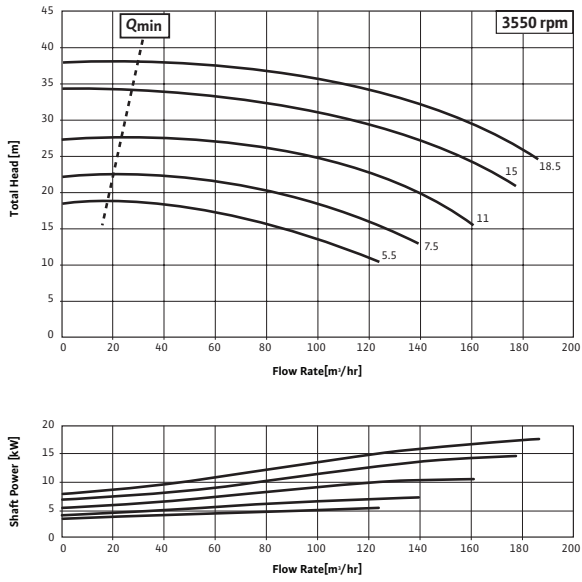

IL 80/220 Series

IL 100/170 Series

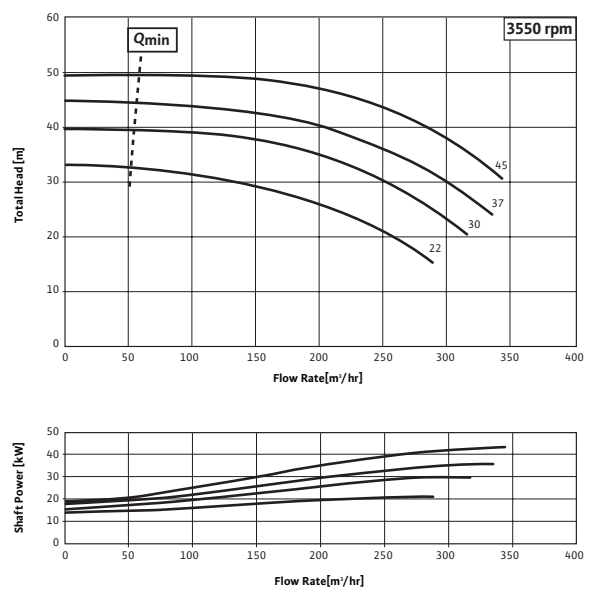
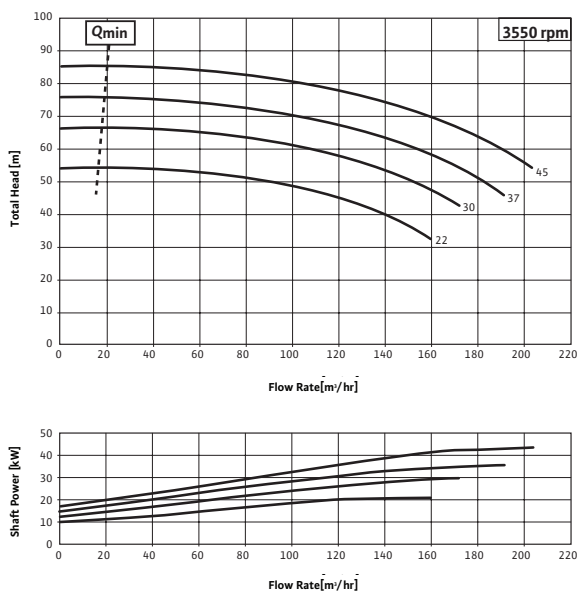

In-Line Pumps

In-Line Pumps

IL Series

IL Series

성능곡선 6pole

IL 100/220 Series

IL 32/170 Series

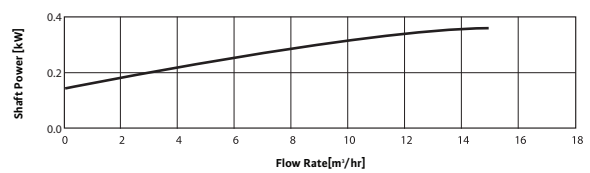
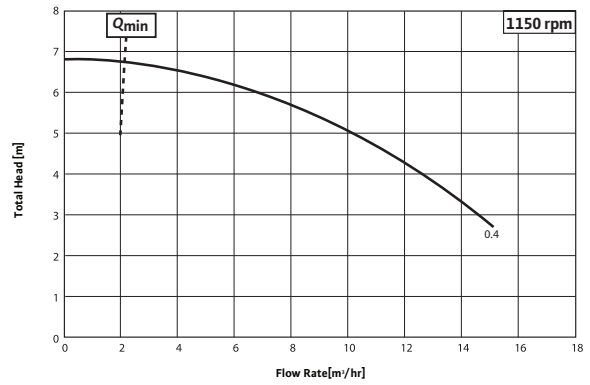
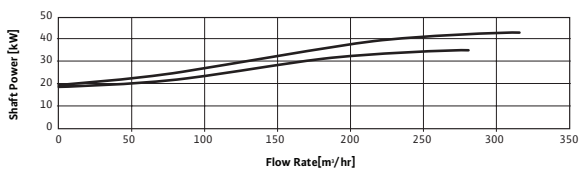
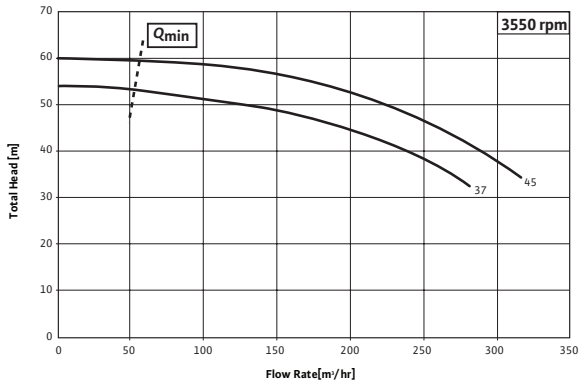

IL 40/170 Series

IL 50/170 Series

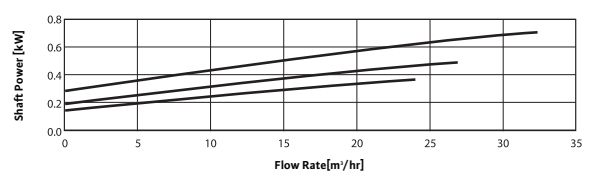
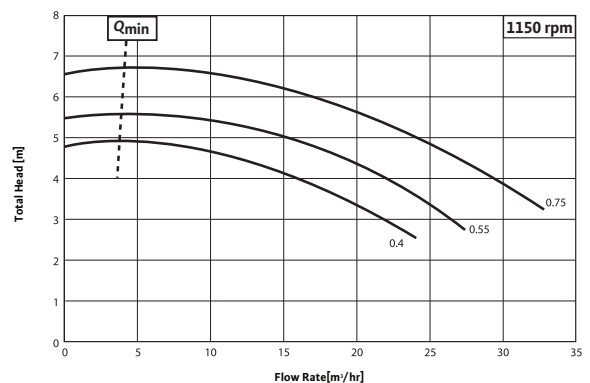
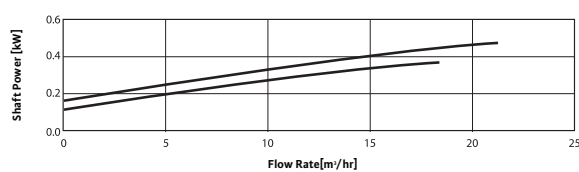
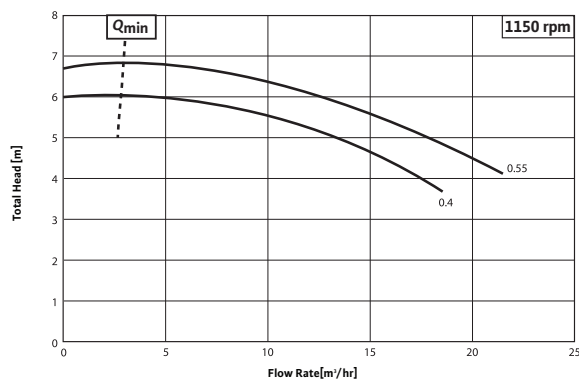

In-Line Pumps

IL Series

wilo

IL Series 성능곡선 6pole

IL 65/170 Series

IL 80/170 Series

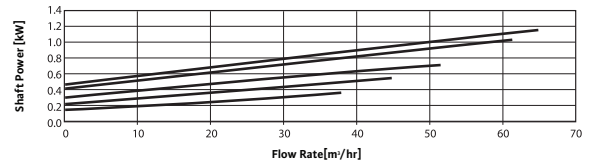
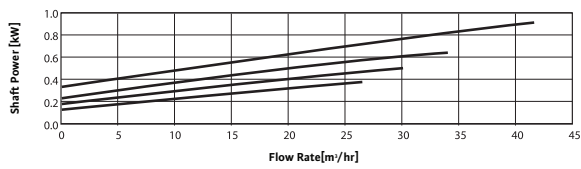
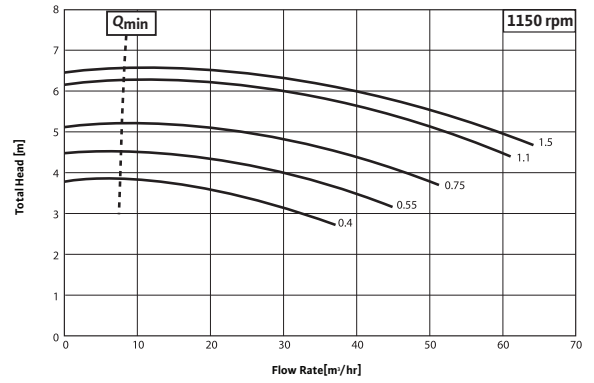
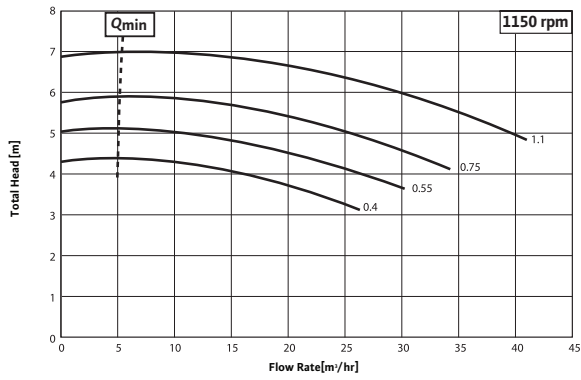

In-Line Pumps

IL 100/170 Series

IL 125/170 Series

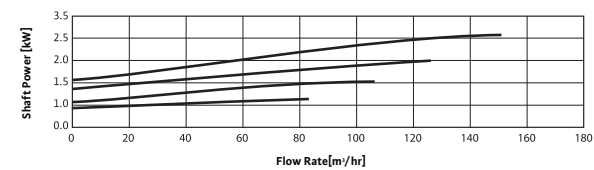
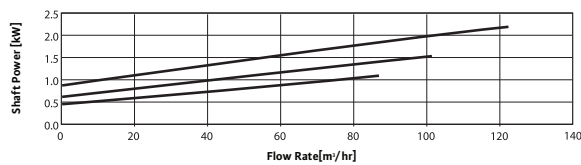
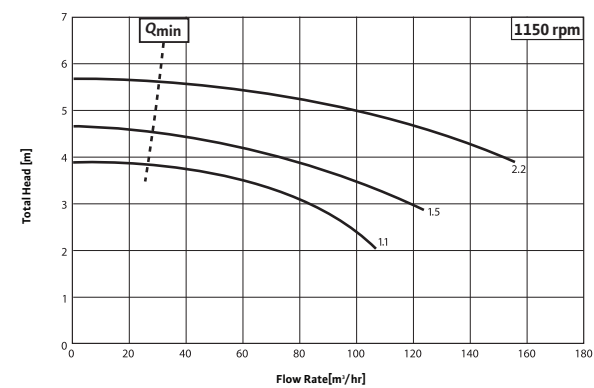
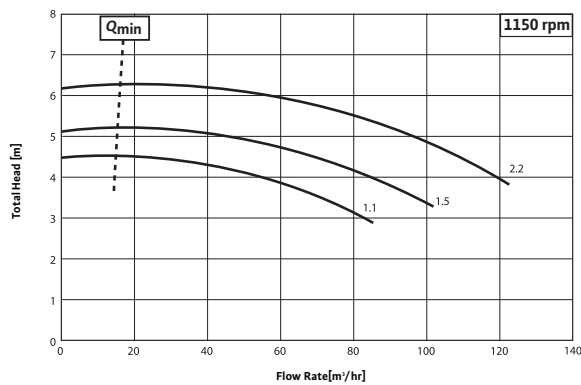

In-Line Pumps

IL Series

IL Series

성능곡선 6pole

IL 150/225 Series

IL 200/270 Series

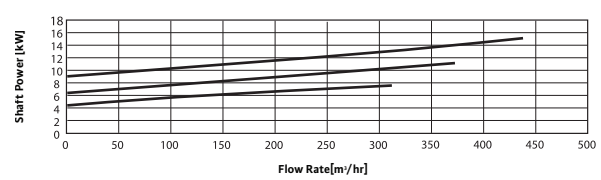
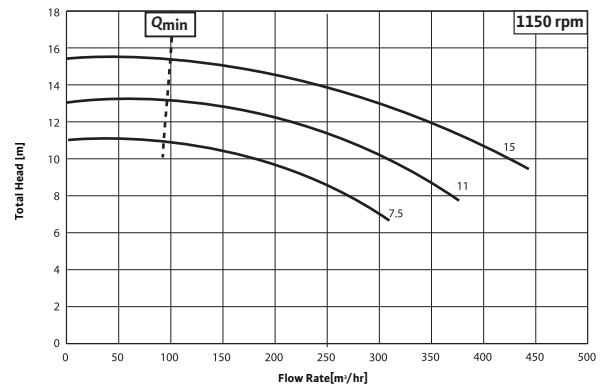
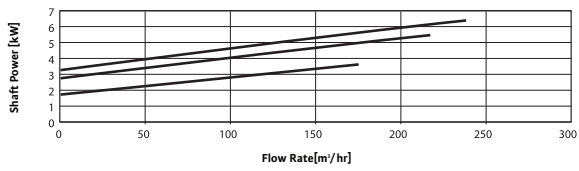
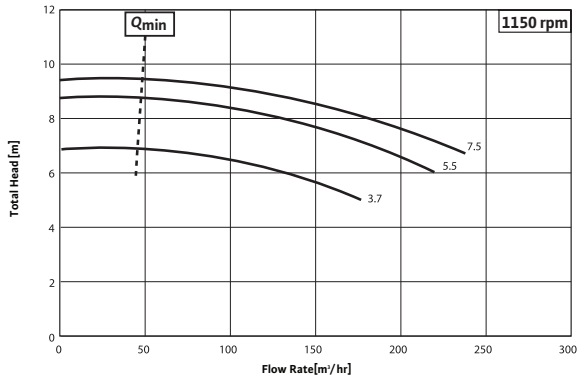

IL 250/425 Series

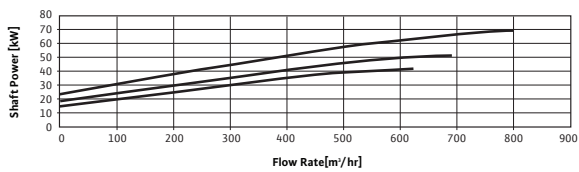
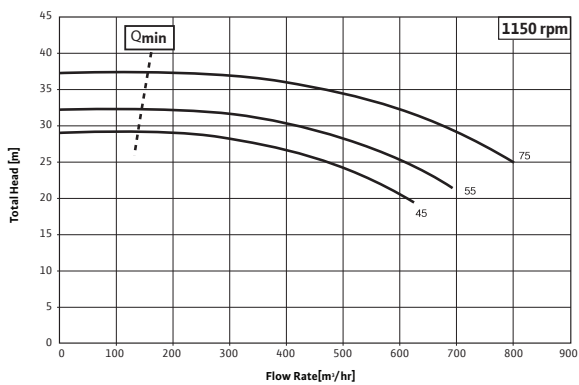

In-Line Pumps

IL Series



IL Series 외형도

외형도

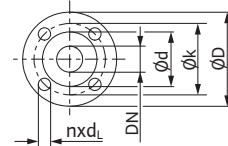
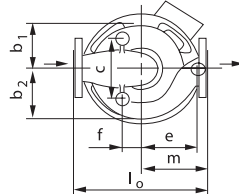
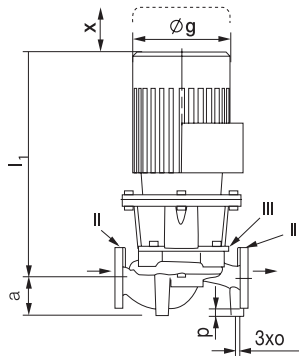

II GAUGE TAPPINGS 1/8"
III VENT PLUG 1/8"

(IL 250/IL 300/IL 350 series제외)

※Terminal box의 위치는 모델에 따라서 다를 수 있음

외형도 (IL 250/IL 300/IL 350 Series)

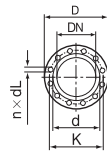
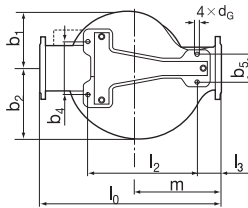
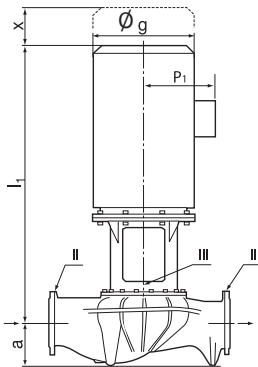

이동과 설치

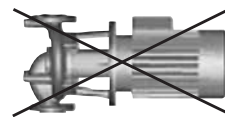
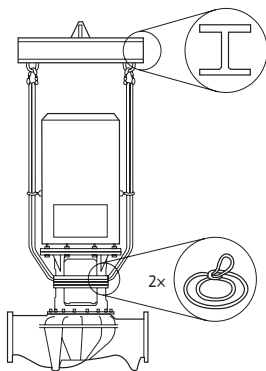

In-Line Pumps

IL Series

IL Series

외형치수

외형치수 IL 250/IL 300/IL 350 Series

Model	DN	Dimensions (mm)														Weight (kg)
		a	b ₁	b ₂	b ₄	b ₅	d ₆	Øg	~l _{max}	l ₂	l ₃	l ₀	m	p ₁	x	
IL250/345-75/4	250	360	307	382	300	180	24	510	1668	555	175	1000	450	465	190	1040
IL250/345-90/4	250	360	307	382	300	180	24	510	1668	555	175	1000	450	465	190	1070
IL250/345-110/4	250	360	307	382	300	180	24	617	1758	555	175	1000	450	560	190	1380
IL250/345-132/4	250	360	307	382	300	180	24	617	1798	555	175	1000	450	550	190	1450
IL250/345-160/4	250	360	307	382	300	180	24	652	1937	555	175	1000	450	588	190	1680
IL250/425-75/4	250	321	377	496	340	180	24	510	1674	700	150	1150	575	465	190	1250
IL250/425-90/4	250	321	377	496	340	180	24	510	1674	700	150	1150	575	465	190	1280
IL250/425-110/4	250	321	377	496	340	180	24	617	1764	700	150	1150	575	550	190	1570
IL250/425-132/4	250	321	377	496	340	180	24	617	1804	700	150	1150	575	550	190	1640
IL250/425-160/4	250	321	377	496	340	180	24	652	1943	700	150	1150	575	588	190	1870
IL250/425-200/4	250	321	377	496	340	180	24	652	1943	700	150	1150	575	588	190	1930
IL250/425-45/6	250	321	377	496	340	180	24	454	1624	700	150	1150	575	434	190	1200
IL250/425-55/6	250	321	377	496	340	180	24	510	1674	700	150	1150	575	465	190	1250
IL250/425-75/6	250	321	377	496	340	180	24	510	1674	700	150	1150	575	465	190	1280
IL300/340-75/4	300	334	291	382	340	180	24	510	1724	700	160	1050	575	465	190	1353
IL300/340-90/4	300	334	291	382	340	180	24	510	1724	700	160	1050	575	465	190	1403
IL300/340-110/4	300	334	291	382	340	180	24	617	1814	700	160	1050	575	550	190	1685
IL300/340-132/4	300	334	291	382	340	180	24	617	1854	700	160	1050	575	550	190	1685
IL300/340-160/4	300	334	291	382	340	180	24	652	1993	700	160	1050	575	588	190	1915
IL350/355-110/4	350	405	264	412	340	180	24	617	1874	700	240	1200	600	550	190	1700
IL350/355-132/4	350	405	264	412	340	180	24	617	1914	700	240	1200	600	550	190	1770
IL350/355-160/4	350	405	264	412	340	180	24	652	2053	700	240	1200	600	588	190	2000
IL350/355-200/4	350	405	264	412	340	180	24	652	2053	700	240	1200	600	588	190	2060

플랜지 규격(Pumphousing Flange EN 1092-2, PN16 / PN25)

DN	ØD	Ød	Øk	n × d _L
	[mm]			Number × mm
32	140	76	100	4 × 19
40	150	84	110	4 × 19
50	165	99	125	4 × 19
65	185	118	145	4 × 19
80	200	132	160	8 × 19
100	220 / 235	156	180 / 190	8 × 19 / 8 × 23
125	250 / 270	184	210 / 220	8 × 19 / 8 × 28
150	285 / 300	211	240 / 250	8 × 23 / 8 × 28
200	340 / 360	266 / 274	295 / 310	12 × 23 / 12 × 28
250	405 / 425	319 / 330	355 / 370	12 × 28 / 12 × 31
300	460 / 485	370 / 389	410 / 430	12 × 28 / 16 × 31
350	520 / 555	429 / 448	470 / 490	16 × 28 / 16 × 34

플랜지 규격(Pumphousing Flange EN 1092-1, PN16/PN25)

DN	ØD	Ød	Øk	n × d _L
	[mm]			Number × mm
32	140	78	100	4 × 18
40	150	88	110	4 × 18
50	165	102	125	4 × 18
65	185	122	145	8 × 18
80	200	138	160	8 × 18
100	220 / 235	158 / 162	180 / 190	8 × 18 / 8 × 22
125	250 / 270	188	210 / 220	8 × 18 / 8 × 26
150	285 / 300	212 / 218	240 / 250	8 × 22 / 8 × 26
200	340 / 360	268 / 278	295 / 310	12 × 22 / 12 × 26
250	405 / 425	320 / 335	355 / 370	12 × 26 / 12 × 30
300	460 / 485	378 / 395	410 / 430	12 × 26 / 16 × 30
350	520 / 555	438 / 450	470 / 490	16 × 26 / 16 × 33

* 표준은 EN1092-2, PN-16(IL300/IL350은 EN1092-2, PN25)

* 일부 모델에 따라 Ød 치수가 상이할 수 있음(단, EN 1092-2 규격은 만족)

In-Line Pumps

IL Series

IL Series

외형치수

외형치수 6pole

Model	DN	a	b ₁	b ₂	c	e	f	∅g	l ₀	~l ₁	m	o	p	x	Weight (kg)
		(mm)													
IL32/170-0.4/6	32	100	112	124	120	132	68	175	320	436	155	M10	20	90	44
IL40/170-0.4/6	40	82	113	129	130	149	58	175	340	450	170	M10	20	95	47
IL40/170-0.55/6	40	82	113	129	130	149	58	193	340	516	170	M10	20	95	52
IL50/170-0.4/6	50	103	120	139	164	143	48	175	340	456	170	M10	20	100	51
IL50/170-0.55/6	50	103	120	139	164	143	48	193	340	522	170	M10	20	100	56
IL50/170-0.75/6	50	103	120	139	164	143	48	193	340	522	170	M10	20	100	60
IL65/170-0.4/6	65	110	127	147	180	195	60	175	430	462	215	M12	20	120	57
IL65/170-0.55/6	65	110	127	147	180	195	60	193	430	528	215	M12	20	120	62
IL65/170-0.75/6	65	110	127	147	180	195	60	193	430	528	215	M12	20	120	66
IL65/170-1.1/6	65	110	127	147	180	195	60	236	430	593	215	M12	20	120	74
IL80/170-0.4/6	80	120	136	162	180	173	72	175	440	460	200	M12	20	120	66
IL80/170-0.55/6	80	120	136	162	180	173	72	193	440	526	200	M12	20	120	71
IL80/170-0.75/6	80	120	136	162	180	173	72	193	440	526	200	M12	20	120	75
IL80/170-1.1/6	80	120	136	162	180	173	72	236	440	589	200	M12	20	120	85
IL80/170-1.5/6	80	120	136	162	180	173	72	236	440	589	200	M12	20	120	89
IL100/170-1.1/6	100	120	158	196	200	226	60	236	500	623	250	M12	20	135	98
IL100/170-1.5/6	100	120	158	196	200	226	60	236	500	623	250	M12	20	135	102
IL100/170-2.2/6	100	120	158	196	200	226	60	236	500	623	250	M12	20	135	106
IL125/170-1.1/6	125	175	182	226	240	285	65	236	620	610	310	M16	25	130	119
IL125/170-1.5/6	125	175	182	226	240	285	65	236	620	610	310	M16	25	130	123
IL125/170-2.2/6	125	175	182	226	240	285	65	236	620	610	310	M16	25	130	127
IL150/225-3.7/6	150	200	209	257	260	324	76	274	700	702	350	M16	25	130	194
IL150/225-5.5/6	150	200	209	257	260	324	76	274	700	702	350	M16	25	130	204
IL150/225-7.5/6	150	200	209	257	260	324	76	317	700	793	350	M16	25	130	274
IL200/270-7.5/6	200	245	281	362	330	270	165	317	800	836	370	M16	30	140	395
IL200/270-11/6	200	245	281	362	330	270	165	365	800	899	370	M16	30	140	466
IL200/270-15/6	200	245	281	362	330	270	165	365	800	946	370	M16	30	140	481

In-Line Pumps

IL Series

wilo

IL Series 분해도

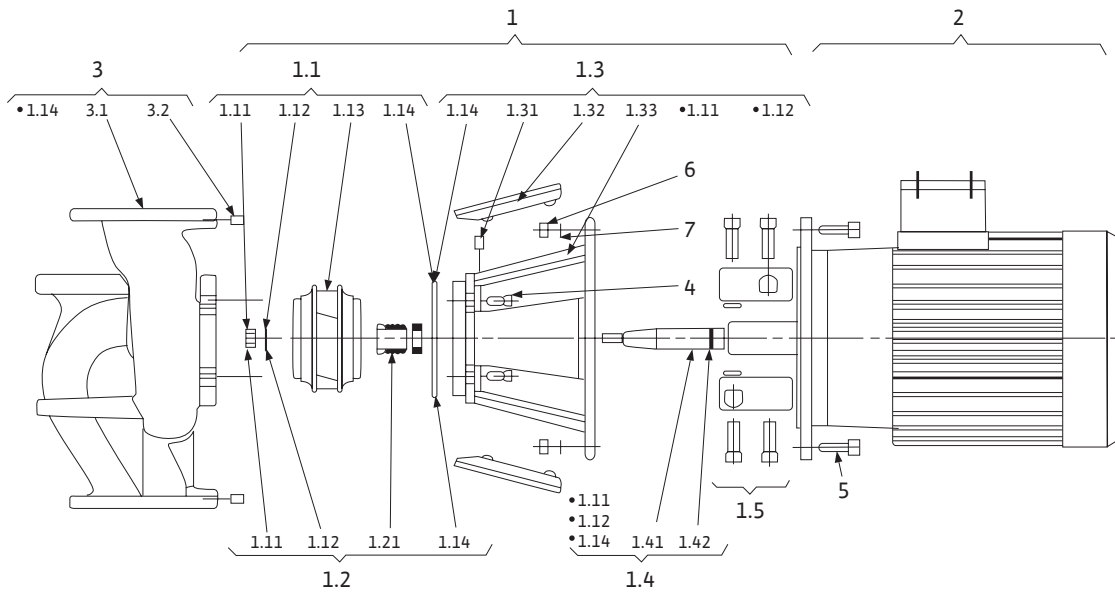

주 기: IL250series는 해당되지 않음

Description and Part Name		Standards	
1 Exchange set complete	1.1 Set impeller with	1.11 Nut	DIN934 A2
		1.12 Plain washer	DIN125 A2
		1.13 Impeller	EN-GJL200
		1.14 O-ring	EPDM
	1.2 Set mechanical seal with	1.11 Nut	DIN934 A2
		1.12 Plain washer	DIN125 A2
		1.14 O-ring	EPDM
		1.21 Mechanical seal complete	AQ1EGG
	1.3 Set lantern with	1.1 Nut	DIN934 A2
		1.12 Plain washer	DIN125 A2
		1.14 O-ring	EPDM
		1.31 Vent screw	CuZn39Pb2
		1.32 Coupling protection cap	PA66
	1.4 Set shaft with	1.11 Nut	DIN934 A2
		1.12 Plain washer	DIN125 A2
1.14 O-ring		EPDM	
1.41 Shaft		1.4122	
1.5 Coupling complete	1.42 Snap ring	DIN7993 A2	
		-	
2 Motor		-	
3 Pumphousing complete with	1.14 O-ring	EPDM	
	3.1 Pump housing	EN-GJL250	
	3.2 Gauge plug	DIN906 8.8	
4 Fixing-screws lantern / pumphousing		DIN912 8.8	
5 Fixing-screws motor / lantern		DIN912 8.8	
6 Fixing-nut motor / lantern		DIN934 8	
7 Plain washer motor / lantern		DIN125 ST	

※상기 Data는 Model에 따라 다를 수 있음

In-Line Pumps

IL-I Series

제품소개

IL-I Series

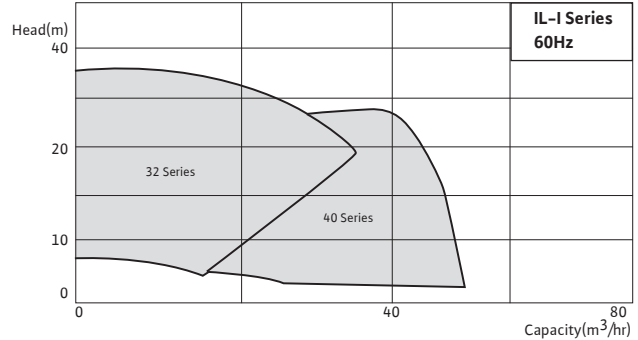

모델명

예) IL-I32/135-0.75/2

- IL-I: 스테인레스 스틸 인라인 펌프
- 32/: 흡/토출 구경(mm)
- 135: 임펠러 공칭 외경(mm)
- 0.75: 모터 동력(kW)
- /2: 극수(2극 모터)

적용범위

- 빌딩의 냉온수 순환
- 공동주택의 온수 순환
- 급탕 순환
- 쿨링 타워
- 가압, 응축수 시스템

기술자료

- 사용액체: VDI 2035에 준하는 온수, 냉수, 냉각용수, 열교환용수, 글리콜 혼합용수(20%, 최대 40%까지 option으로 가능)
- * VDI 2035: VDI guideline for preventing damage in hot water heating installations.

운전 범위

- 최대 유량: 50m³/hr
- 최고 양정: 36m

최대허용압력

- 13 bar에서 +140°C 까지
- 16 bar에서 +120°C 까지

사용 온도: -20°C ~ +140°C

주위 온도: 최대 +40°C

축봉장치: 미캐니컬 실

플랜지 PN16(EN1092-1) 1/8" 게이지 태핑

모터

- IEC 표준 모터(효율 관리 기자재 운영 규정 만족) 3상, IP55, F종
- 전원사양: 0.4kW~4kW, 220/380V, 60Hz (전압 및 주파수 변경은 옵션)

재질 구성

- 케이싱: Stainless steel
- 임펠러: Stainless steel
- 샤프트: Stainless steel
- 랜턴: Stainless steel
- 미캐니컬 실: SiC/Carbony/EPDM

특장점

- 스테인레스 스틸 재질 표준 채택
- 커플링 연결구조 or Long Shaft 구조

케이싱

- 흡/토출구의 크기가 같은 인라인 펌프 케이싱

임펠러

- 3차원 유동해석을 통한 최적설계
- 유체의 저항을 최소화 하여 고효율 실현

모터: IEC 표준 모터 적용으로 높은 호환성

미캐니컬 실 표준 장착

In-Line Pumps

IL-I Series

wilo

IL-I Series

성능곡선 2pole

IL-I32/135-0.55/2 (단상, 220V)

IL-I32/135-0.75/2

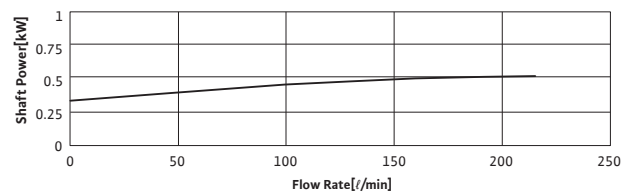
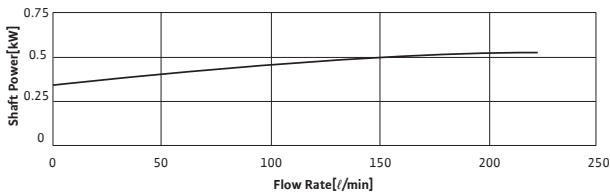
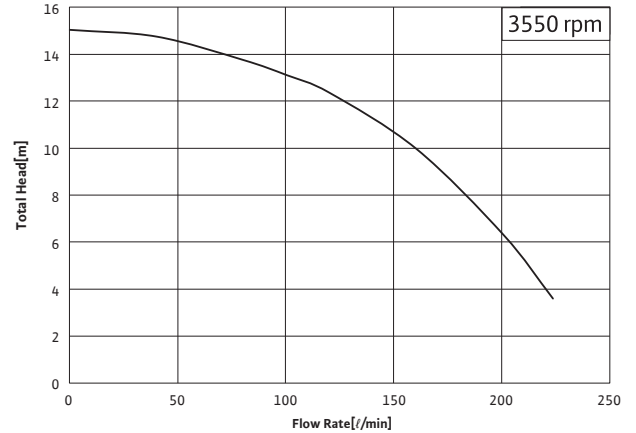
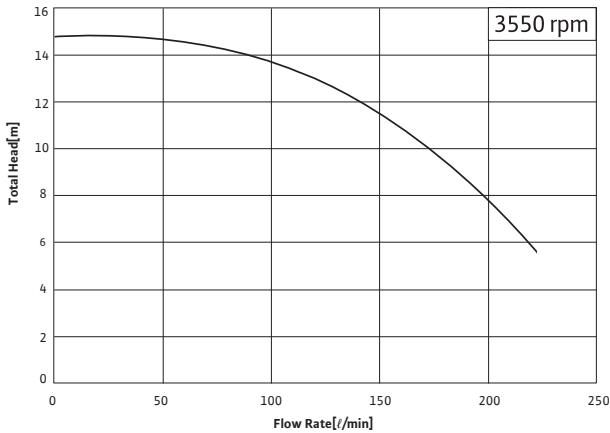

IL-I40/135-0.75/2

IL-I40/135-1.5/2

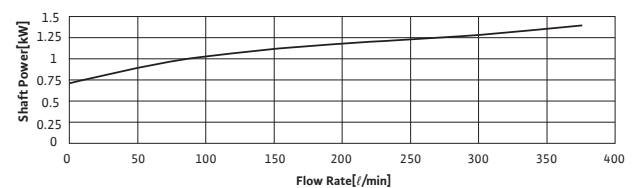
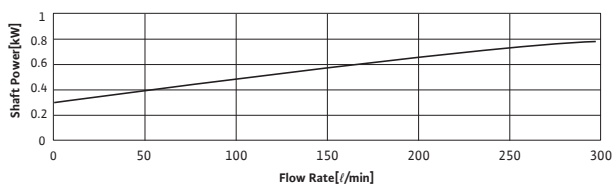
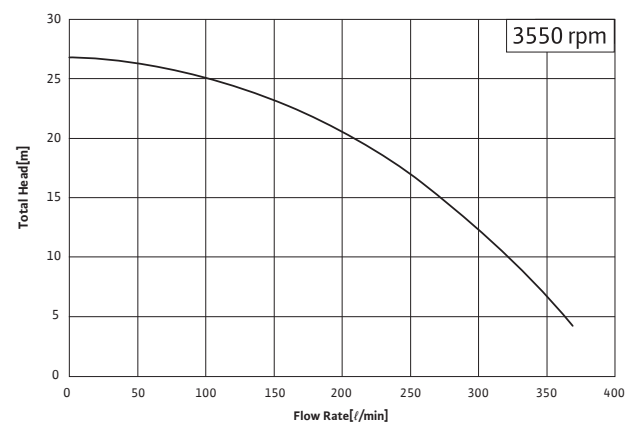
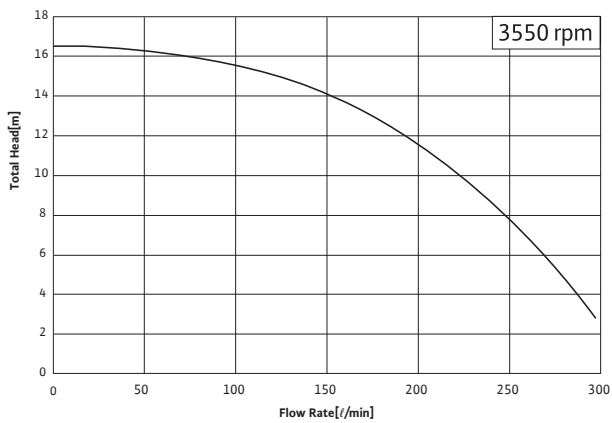

In-Line Pumps

IL-I Series

IL-I Series

성능곡선 2pole

IL-132/170 Series

IL-140/170 Series

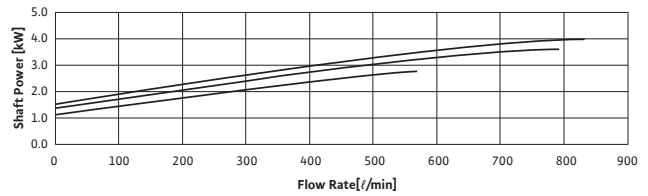
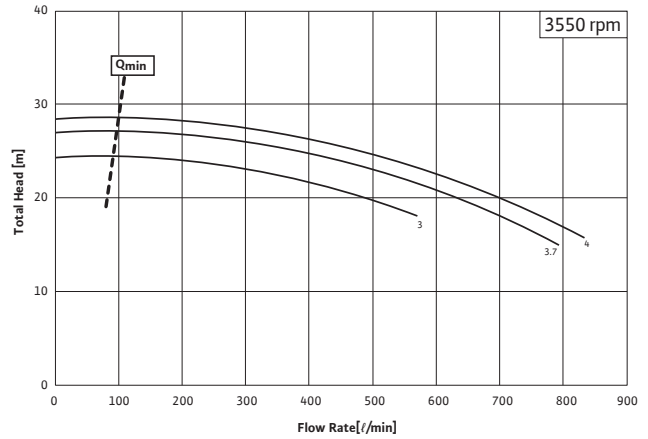
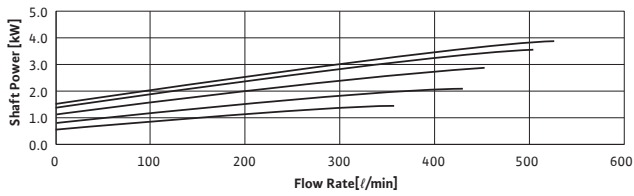
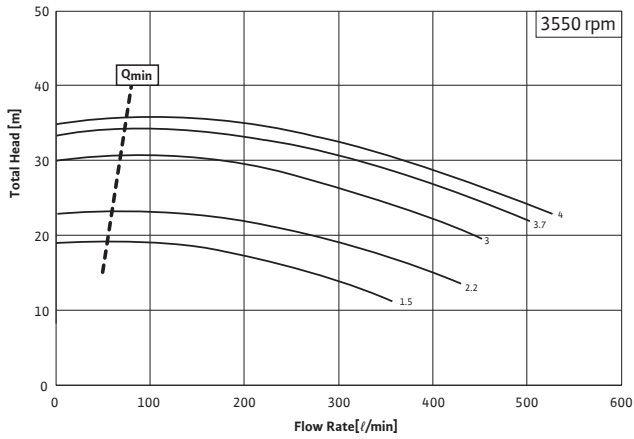

IL-I Series

성능곡선 4pole

IL-132/170 Series

IL-140/170 Series

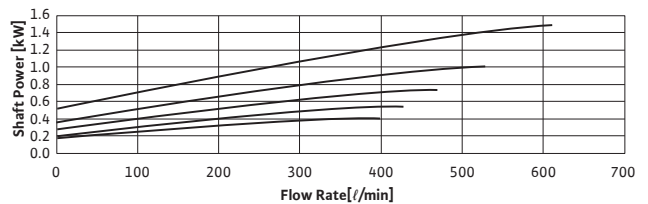
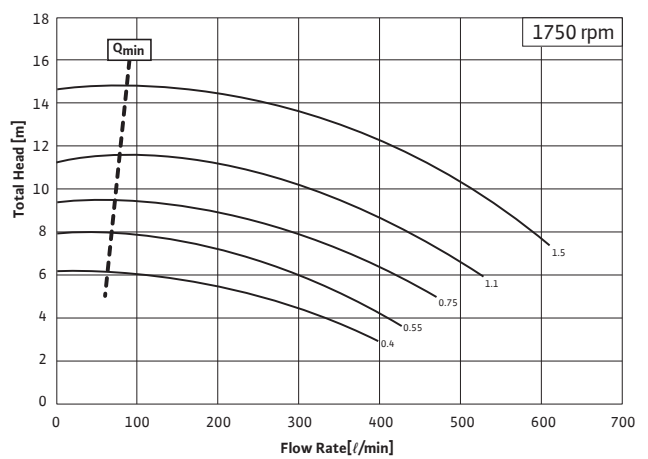
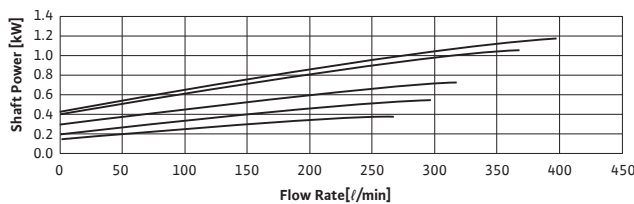
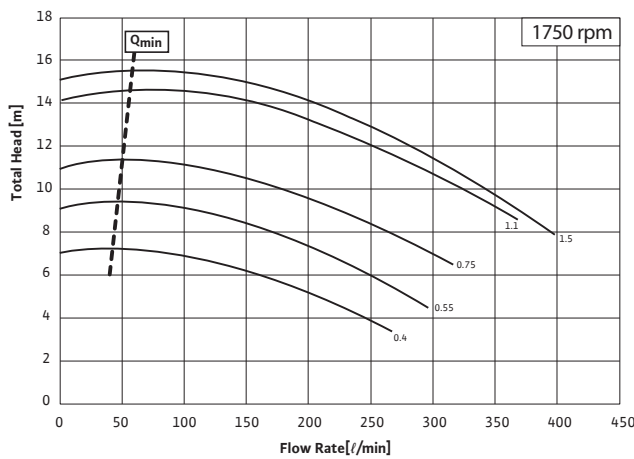

In-Line Pumps

IL-I Series



IL-I Series

외형치수

외형치수 2pole

Model	DN	a	b ₁	b ₂	c	e	f	Øg	I ₀	~I ₁	m	o	p	x	Weight (kg)
		(mm)													
IL-I32/170-1.5/2	32	100	112	124	120	132	68	196	320	489	155	M10	20	90	44
IL-I32/170-2.2/2	32	100	112	124	120	132	68	196	320	489	155	M10	20	90	49
IL-I32/170-3/2	32	100	112	124	120	132	68	196	320	553	155	M10	20	90	53
IL-I32/170-3.7/2	32	100	112	124	120	132	68	196	320	553	155	M10	20	90	57
IL-I32/170-4/2	32	100	112	124	120	132	68	196	320	553	155	M10	20	90	58
IL-I40/170-3/2	40	82	113	129	130	149	58	196	340	567	170	M10	20	90	56
IL-I40/170-3.7/2	40	82	113	129	130	149	58	196	340	567	170	M10	20	90	60
IL-I40/170-4/2	40	82	113	129	130	149	58	196	340	567	170	M10	20	90	61

외형치수 4pole

Model	DN	a	b ₁	b ₂	c	e	f	Øg	I ₀	~I ₁	m	o	p	x	Weight (kg)
		(mm)													
IL-I32/170-0.4/4	32	100	112	124	120	132	68	170	320	451	155	M10	20	90	46
IL-I32/170-0.55/4	32	100	112	124	120	132	68	170	320	451	155	M10	20	90	46
IL-I32/170-0.75/4	32	100	112	124	120	132	68	170	320	451	155	M10	20	90	46
IL-I32/170-1.1/4	32	100	112	124	120	132	68	170	320	451	155	M10	20	90	52
IL-I32/170-1.5/4	32	100	112	124	120	132	68	196	320	490	155	M10	20	90	57
IL-I40/170-0.4/4	40	82	113	129	130	149	58	170	340	455	170	M10	20	95	49
IL-I40/170-0.55/4	40	82	113	129	130	149	58	170	340	465	170	M10	20	95	49
IL-I40/170-0.75/4	40	82	113	129	130	149	58	170	340	465	170	M10	20	95	49
IL-I40/170-1.1/4	40	82	113	129	130	149	58	170	340	465	170	M10	20	95	54
IL-I40/170-1.5/4	40	82	113	129	130	149	58	196	340	504	170	M10	20	95	59

플랜지 규격(Pumphousing Flange EN 1092-1, PN16/PN25)

DN	ØD	Ød	Øk	n × d _t
	[mm]			Number × mm
32	140	78	100	4 × 18
40	150	88	110	4 × 18

IL-I Series

외형도

외형도 (IL-I32/170 & IL-I40/170)

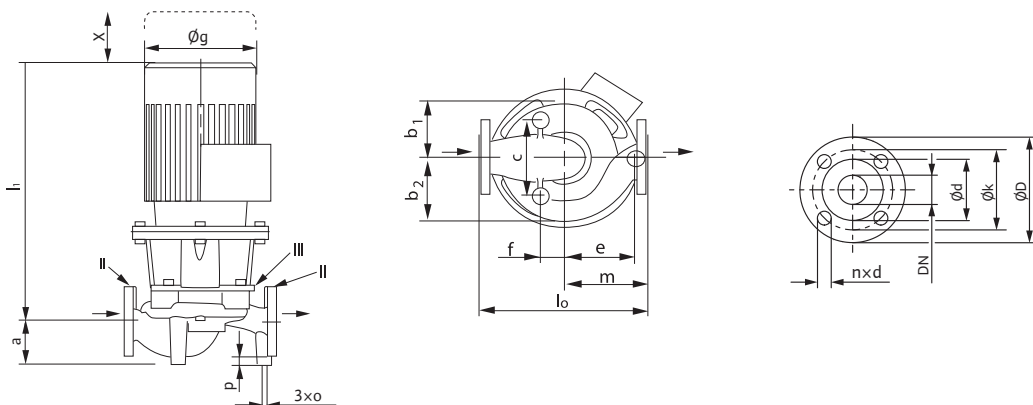

In-Line Pumps

IL-I Series

IL-I Series 외형도

외형도(IL-I32/135-0.55/2)

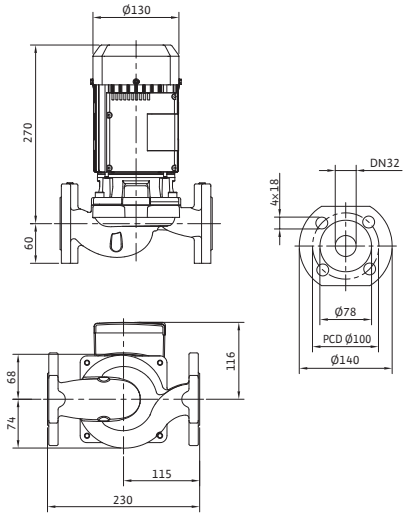

외형도(IL-I32/135-0.75/2)

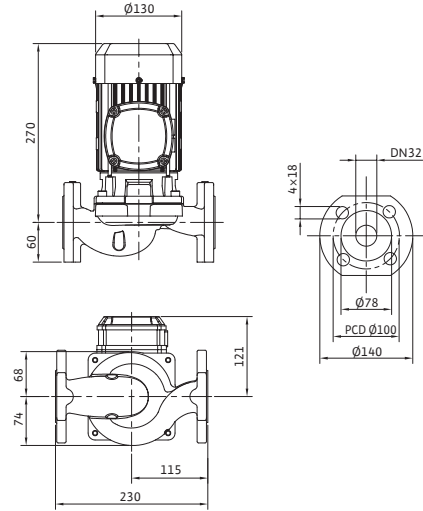

외형도(IL-I40/135-0.75/2)

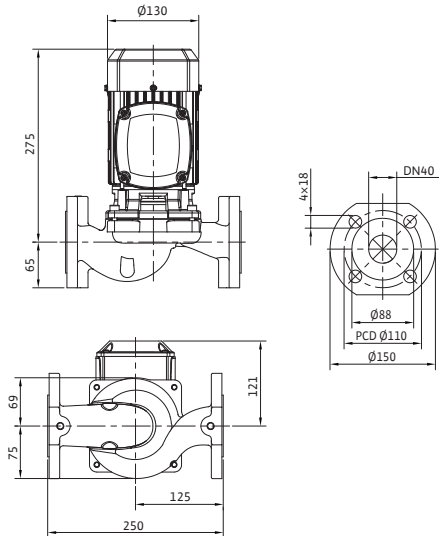

외형도(IL-I40/135-1.5/2)

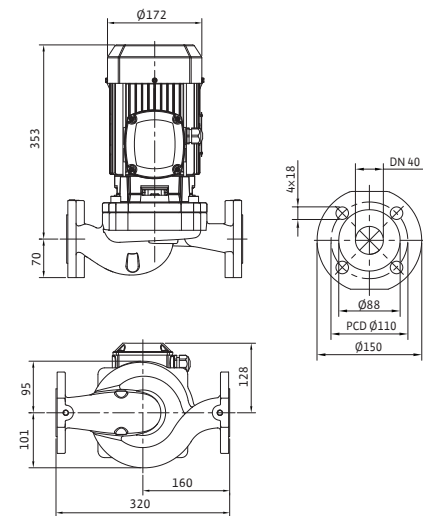

이동과 설치

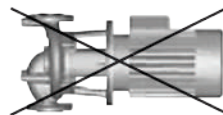
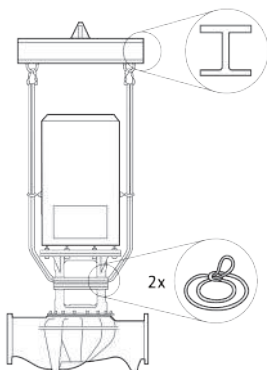

In-Line Pumps

IL-I Series

wilo

IL-I Series 분해도

IL-I32/135 & IL-I40/135 Series

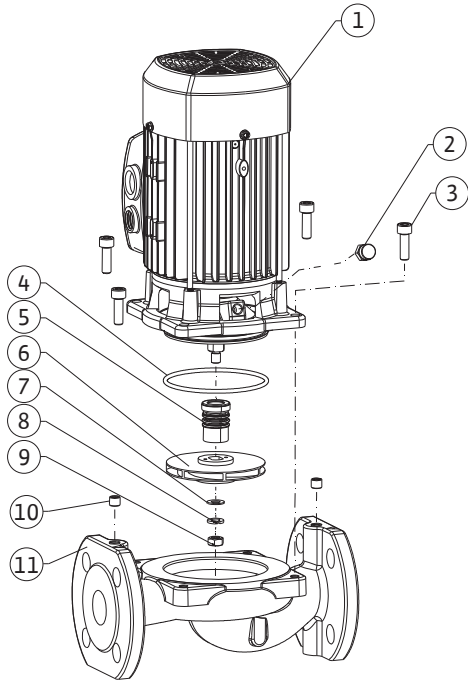

부품 List		
품번	품명	재질
1	Motor	-
2	Air vent	STS
3	Bolt	Steel
4	O-ring	EPDM
5	M.Seal	Sic/Carbon-EPDM
6	Impeller	STS
7	Washer	STS
8	Spring washer	STS
9	Nut	STS
10	Plug	STS
11	Pump housing	SSC13(STS)

IL-I32/170 & IL-I40/170 Series

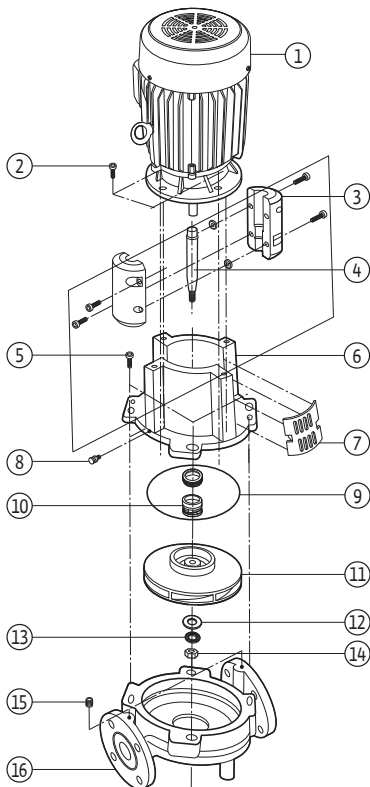

부품 List		
품번	품명	재질
1	Motor	-
2	Bolt	Steel
3	Coupling	Steel
4	Shaft	STS
5	Bolt	Steel
6	Lantern	SSC13(STS)
7	Cover	Plastic
8	Air vent	STS
9	O-ring	EPPM
10	M.Seal	Sic/Carbon-EPDM
11	Impeller	SSC13(STS)
12	Washer	STS
13	Spring washer	STS
14	Nut	STS
15	Plug	STS
16	Pump housing	SSC13(STS)

In-Line Pumps

IL-E Series

제품소개

IL-E Series



모델명

예) IL-E 50/170-7.5/2

- IL-E: 전자제어 인라인 펌프
- 50/: 흡/토출 구경(mm)
- 170: 임펠러 공칭 외경(mm)
- 7.5: 모터 동력(kW)
- 2: 극수(2극 모터)

적용범위

- 냉난방 및 응축수 시스템과 산업용, 상업용, 농업용 액체 이송 장치에 적용
- 냉수, 냉각수, 온수, 글리콜 혼합용수 (20% 미만), 열교환 용수

기술자료

- 허용유체
VDI 2035에 적합한 온수
냉수/냉각수
글리콜 혼합용수 (20% 미만)
열 교환용수
- 성능
속도범위: 750~2900rpm(각 모델 참조)
온도범위: -20°C~+140°C(글리콜 혼합용수의 온도 ≤40°C)
- 온도에 따른 압력범위: 13bar에서 +140°C까지
16bar에서 +120°C까지
- 주위온도: 최대 +40°C
- 현장설치
파이프에 직접 설치
베이스 플레이트 장착설치 (option 사양)

- 플랜지
PN 16(EN 1092-2)
- 주 전원
3~380 V, 50/60Hz
3~400 V, 50/60Hz
3~440 V, 50/60Hz
- 모터
모터보호장치 내장
보호등급: IP55
절연등급: F종
유럽 IE2 Class 모터 적용
- 전자파 보호 규정
EN 50081-1/EN 50082-2
- 재질 구성
펌프케이싱 Gray Cast Iron + Cataphoresis Coating
임펠러 Gray Cast Iron
랜턴 Gray Cast Iron + Cataphoresis Coating
샤프트 Stainless Steel
미캐니컬 실 AQ1EGG

특장점

- Δp -c 유량변화에 따른 일정한 압력제어
- Δp -v 부하변화에 따른 유량 및 압력제어
- DDC 제어센서에 의한 원격제어 (제어 전원 DC 0-10V)
- 수동 운전 기능
- 운전 및 펌프 상태 표시 기능
- IR 제어기에 의한 리모콘 기능
- 운전상태 및 알람상태 접점 출력 기능
- 입력단자에 의한 정지 기능
- 입력단자에 아날로그 신호 제어 기능
- WILO-IF 모듈에 따른 듀얼펌프 제어 및 BMS(Building Management System) 기능

In-Line Pumps

IL-E Series

wilo

IL-E Series 선정도

IL-E (4-pole)

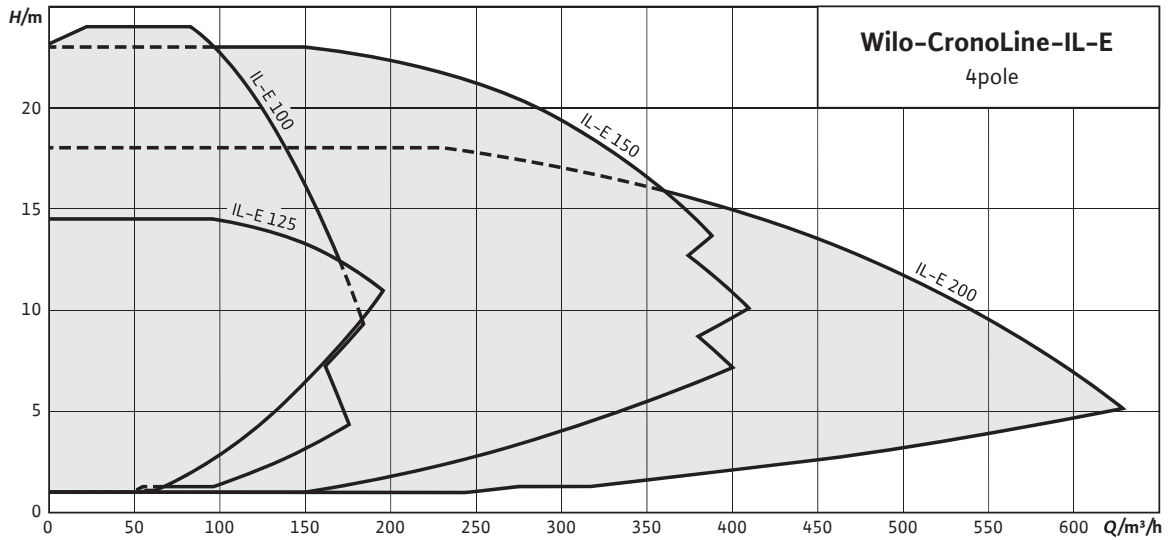

IL-E (2-pole)

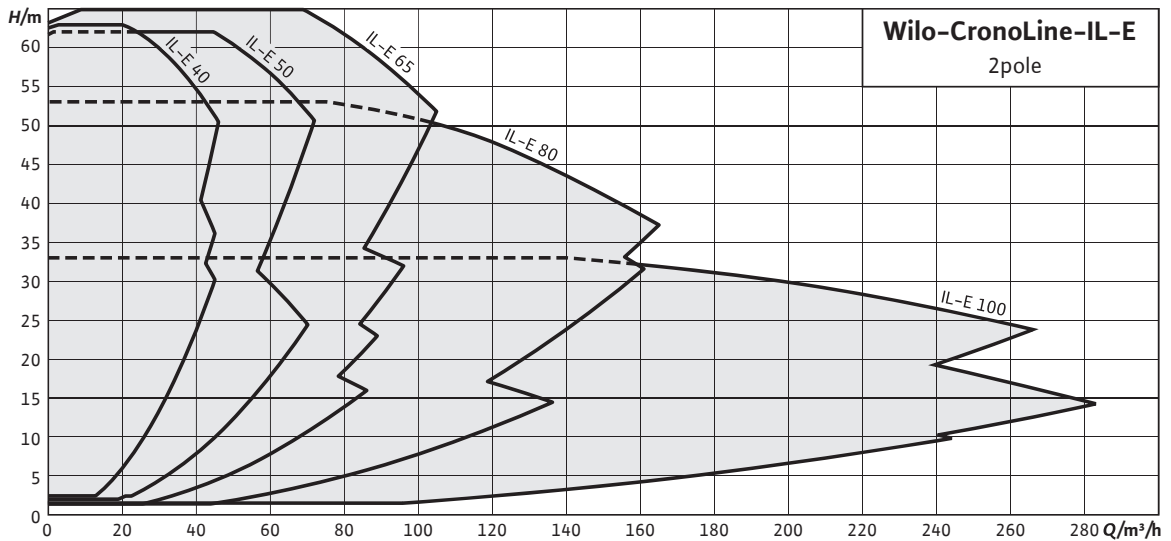

In-Line Pumps

In-Line Pumps

DL-E Series

DL-E Series

제품소개



모델명

예) DL-E 50/170-7.5/2

- DL-E: 듀얼 인라인 전자제어 펌프
- 50/: 흡/토출 구경(mm) • 170: 임펠러 공칭외경(mm)
- -7.5: 모터 동력(kW) • /2: 극수(2극 모터)

적용범위

- 냉난방 및 응축수시스템과 산업용, 상업용, 농업용 액체 이송장치에 적용
- 냉수, 냉각수, 온수 글리콜 혼합용수(20% 미만) 열교환용수

기술자료

- 허용유체
VDI2035에 적합한 온수
냉수/냉각수
글리콜 혼합용수(20% 미만)
열 교환용수
- 성능
속도범위: 750~2900rpm(각 모델 참조)
온도범위: -20°C~+140°C(글리콜 혼합용수 온도 ≤40°C)
- 온도에 따른 압력범위: 13bar에서 +140°C까지
16bar에서 +120°C까지
- 주위온도
최대 +40°C
- 현장설치
파이프에 직접 설치
베이스 플레이트 장착 설치(option사양)
- 플랜지 PN16(EN 1092-2)

주 전원

- 3~380 V, 50/60Hz
- 3~400 V, 50/60Hz
- 3~440 V, 50/60Hz

모터

- 모터보호장치 내장
- 보호등급: IP55
- 절연등급: F종
- 유럽 IE2 Class 모터 적용

전자파 보호 규정

EN 50081-1/EN 50082-2

재질 구성

- | | |
|--------|---------------------------------------|
| 펌프케이싱 | Gray Cast Iron + Cataphoresis Coating |
| 임펠러 | Gray Cast Iron |
| 랜턴 | Gray Cast Iron + Cataphoresis Coating |
| 샤프트 | Stainless Steel |
| 미캐니컬 실 | AQ1EGG |

특장점

- Δp -c 유량변화에 따른 일정한 압력제어
- Δp -v 부하변화에 따른 유량 및 압력제어
- DDC 제어센서에 의한 원격제어(제어 전원 DC 0-10V)
- 수동 운전 기능
- 운전 및 펌프 상태 표시 기능
- IR 제어기에 의한 리모콘 기능
- 운전 상태 및 알람 상태 점점 출력 기능
- 입력 단자에 의한 정지 기능
- 입력 단자에 아날로그 신호 제어 기능
- WILO-IF 모듈에 따른 듀얼 펌프 제어 및 BMS(Building Management System) 기능

DL-E Series

DL-E (4-pole)

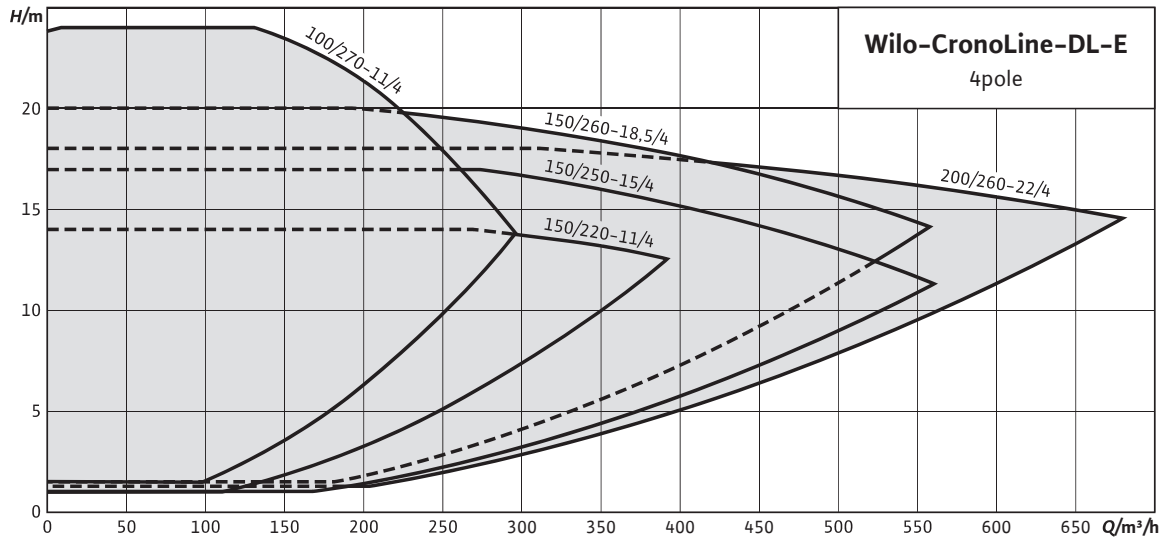

DL-E (2-pole)

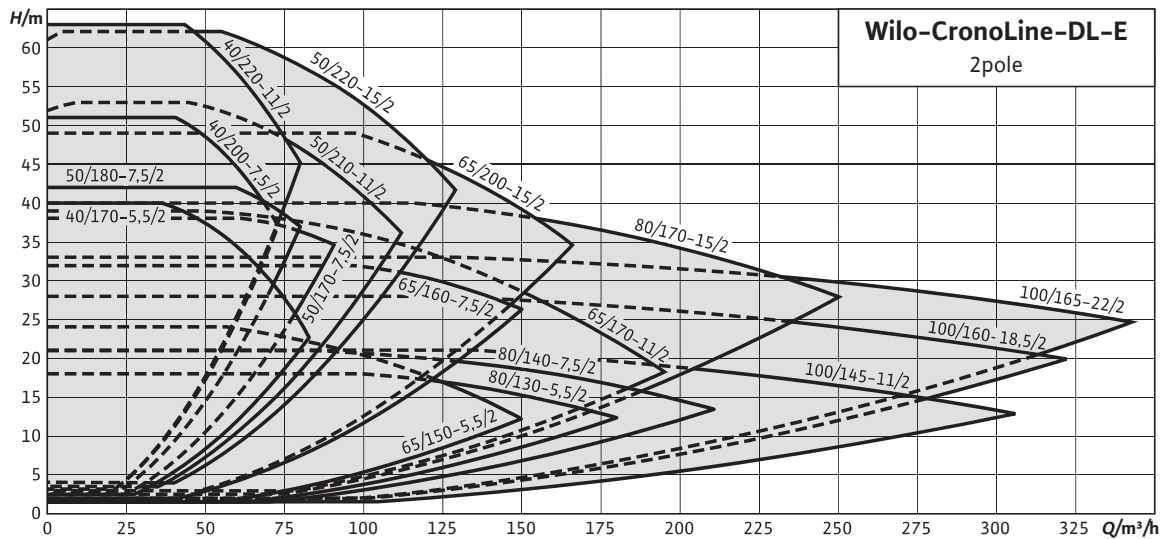

In-Line Pumps

IPL Series

제품소개

IPL Series



모델명

예) IPL 40/160-1.5/2

- IPL: 저압인라인 펌프
- 40/: 흡/토출 구경(mm)
- 160: 임펠러 공칭 외경(mm)
- -1.5: 모터 동력(kW)
- /2: 극수(2극 모터)

적용범위

- 빌딩의 냉온수 순환
- 공동주택의 온수 순환
- 급탕 순환
- 패키지 시스템
- 가압, 응축수 시스템

기술자료

- 사용액체
VDI2035에 준하는 온수, 냉수, 냉각용수, 열교환 용수, 글리콜 혼합용수(20%미만)
- 운전 범위
최대 유량: 70m³/hr
최고 양정: 28m
- 최대허용압력
10bar
- 사용 온도
-10°C~ +120°C

- 주위 온도
최대 +40°C
- 축봉장치
미캐니컬 실
- 플랜지
PN16 (EN1092-2)
1/8" 게이지 태핑
- 모터
효율관리 기자재 운용 규정 만족 전동기
3상, IP55, F종
- 재질
케이싱 Gray CastIron + Cataphoresis Coating
임펠러 Engineering Plastic
샤프트 Stainless Steel
랜턴 Gray CastIron + Cataphoresis Coating
미캐니컬 실 AQ1EGG
- * 16bar option 가능

특장점

- 구조
Closed-coupled type
- 케이싱
흡/토출구의 크기가 같은 인라인 펌프케이싱
전착도장 적용으로 내부식성 강화
- 임펠러
3차원 유동해석을 통한 최적설계
유체의 저항을 최소화하여 고효율 실현
- 모터
효율 관리 기자재 운용 규정 만족
- 미캐니컬 실
표준 미캐니컬 실 장착

In-Line Pumps

IPL Series

wilo

IPL Series

성능곡선 2pole

IPL 32/135 Series

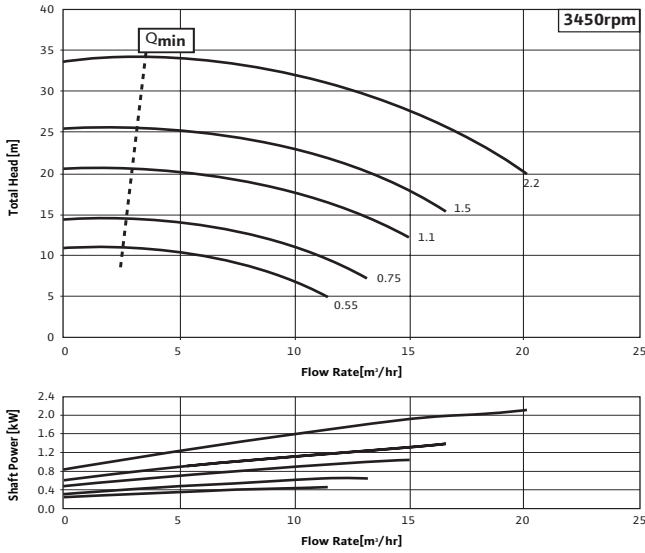

IPL 40/110 Series

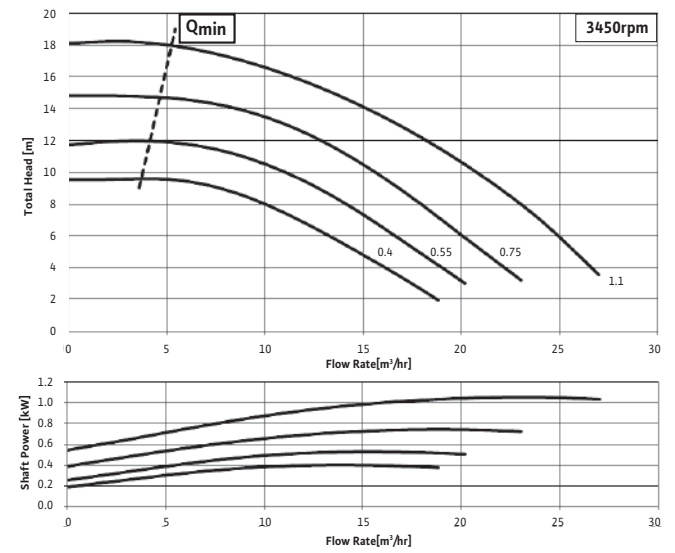

IPL 40/160 Series

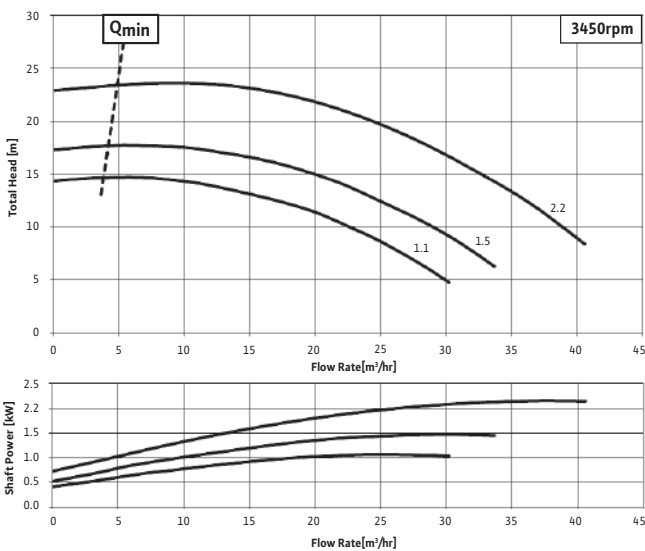

IPL 50/110 Series

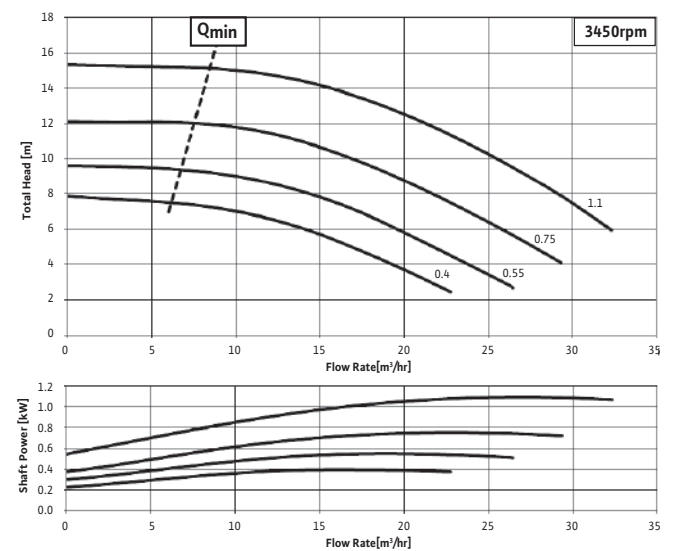

In-Line Pumps

In-Line Pumps

IPL Series

IPL Series

성능곡선 2pole

IPL 65/110 Series

IPL 80/110 Series

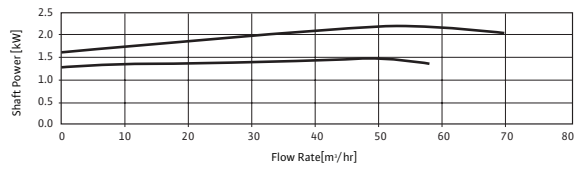
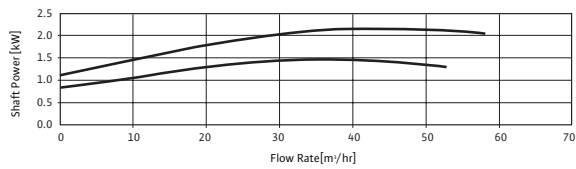
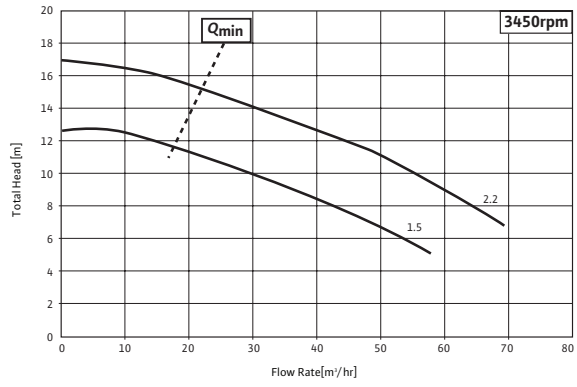
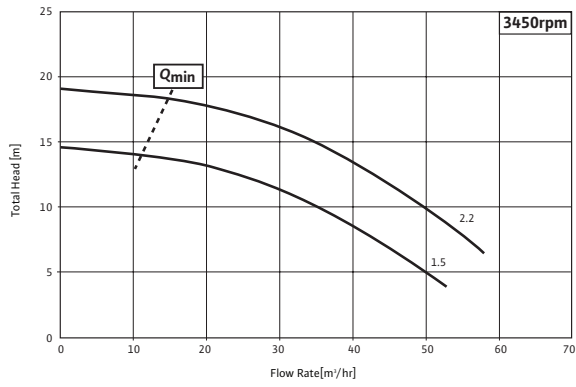

In-Line Pumps

IPL Series

wilo

IPL Series

외형도 및 치수

외형도

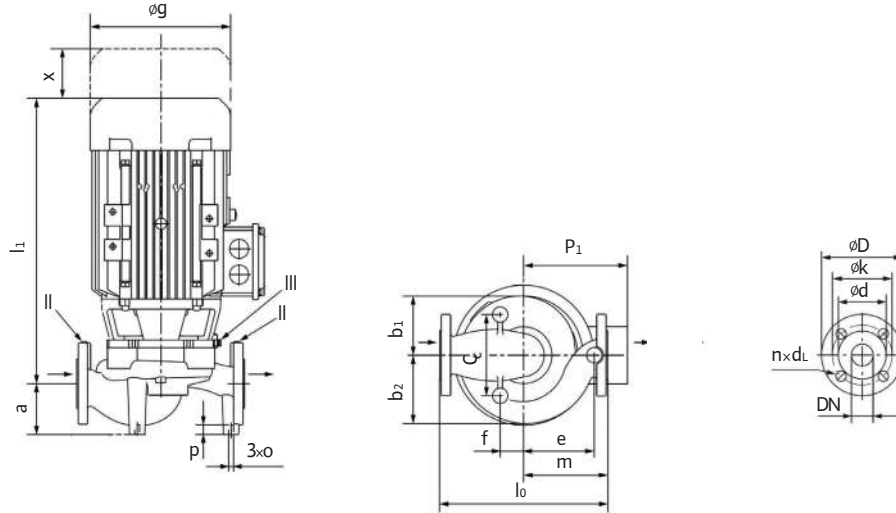

II GAUGE TAPPINGS 1/8"
III VENT PLUG 1/8"

외형치수

Model	DN	a	b ₁	b ₂	c	e	f	øg	l ₀	~l ₁	m	o	p	P ₁	x	~net weight
		[mm]														[kg]
IPL32/135-0.55/2	32	70	101	106	90	40	50	130	260	321	130	M10	20	121	150	20
IPL32/135-0.75/2	32	70	101	106	90	40	50	146	260	341	130	M10	20	128	150	22
IPL32/135-1.1/2	32	70	101	106	90	40	50	146	260	341	130	M10	20	128	150	23
IPL32/135-1.5/2	32	70	101	106	90	40	50	172	260	379	130	M10	20	150	150	28
IPL32/135-2.2/2	32	70	101	106	90	40	50	172	260	379	130	M10	20	150	150	30
IPL40/110-0.4/2	40	65	80	90	-	110	110	130	250	320	125	M10	20	121	150	20
IPL40/110-0.55/2	40	65	80	90	-	110	110	130	250	320	125	M10	20	121	150	21
IPL40/110-0.75/2	40	65	80	90	-	110	110	146	250	340	125	M10	20	128	150	25
IPL40/110-1.1/2	40	65	80	90	-	110	110	146	250	340	125	M10	20	128	150	26
IPL40/160-1.1/2	40	75	113	121	90	40	50	146	320	335	160	M10	20	150	150	27
IPL40/160-1.5/2	40	75	113	121	90	40	50	172	320	374	160	M10	20	150	150	30
IPL40/160-2.2/2	40	75	113	121	90	40	50	172	320	374	160	M10	20	150	150	32
IPL50/110-0.4/2	50	75	91	101	-	125	125	130	280	326	140	M10	20	121	150	23
IPL50/110-0.55/2	50	75	91	101	-	125	125	130	280	326	140	M10	20	121	150	24
IPL50/110-0.75/2	50	75	91	101	-	125	125	146	280	346	140	M10	20	128	150	28
IPL50/110-0.1.1/2	50	75	91	101	-	125	125	146	280	346	140	M10	20	128	150	29
IPL65/110-1.5/2	65	80	100	118	-	155	155	172	340	387	170	M10	20	150	150	35
IPL65/110-2.2/2	65	80	100	118	-	155	155	172	340	387	170	M10	20	150	150	37
IPL80/110-1.5/2	80	98	110	135	-	165	165	172	360	390	180	M10	20	150	150	40
IPL80/110-2.2/2	80	98	110	135	-	165	165	172	360	390	180	M10	20	150	150	42

플랜지 규격(Pumphousing Flange EN 1092-2)

DN	øD	ød	øk	nxd _L
	mm			Number x mm
32	140	76	100	4 x 19
40	150	84	110	4 x 19
50	165	99	125	4 x 19
65	185	118	145	4 x 19
80	200	132	160	8 x 19

In-Line Pumps

TOP-S Series

TOP-S Series

제품소개



성능곡선

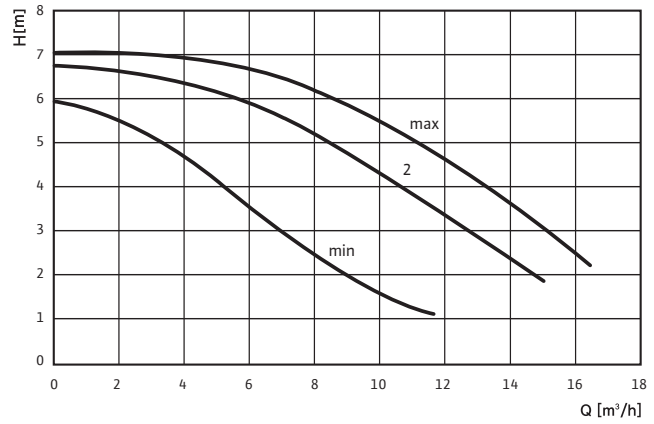

모델명

TOP-S40/7 EMPN6/10 60Hz

- TOP-S: 저압 단상 인라인 펌프
- 40/: 흡/토출 구경(mm)

적용범위

- 빌딩의 냉온수 순환
- 급탕 순환
- 가압, 응축수 시스템
- 공동주택의 온수 순환
- 패키지 시스템

기술자료

- 사용액체
VDI 2035에 준하는 온수, 냉수, 냉각용수, 열교환 용수, 글리콜 혼합용수 (20% 미만)
- 최대허용압력
10bar
- 플랜지
PN6/10 (EN1092-2), DN40
- 사용 온도
-10°C ~ +120°C

외형도

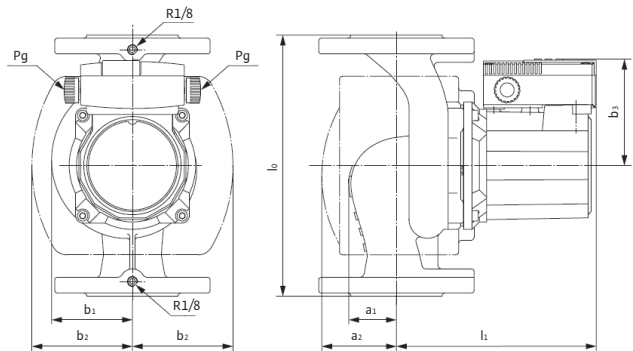

외형치수

Model	DN	G	l ₀	a ₁	a ₂	l ₁	b ₁	b ₂	b ₃	Weight (kg)
			mm							
TOP-S 40/7	40	-	250	46	80	193	78	102	102	11

In-Line Pumps

TOP-Z Series

wilo

TOP-Z Series 제품소개



성능곡선

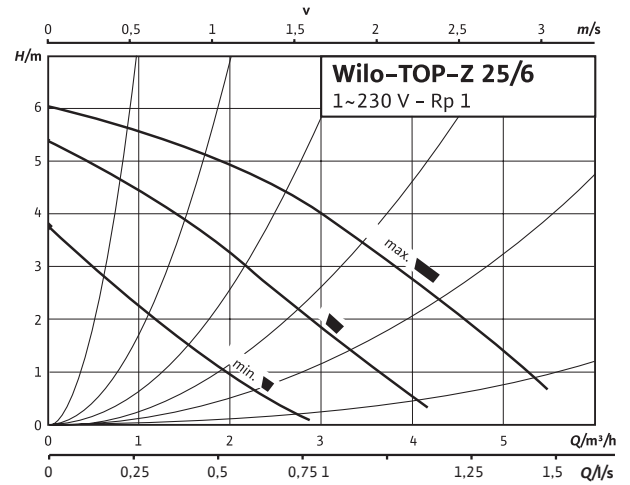

외형도

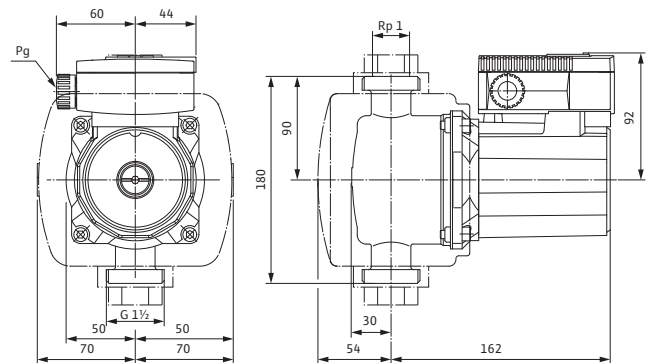

모델명

TOP-Z25/6 EMPN6/10

- TOP-Z 저압 단상 인라인 펌프
- 25/ Screw 연결(mm)
- 6. 최대 양정(m)

적용범위

- 빌딩의 냉온수 순환
- 급탕 순환
- 가압, 응축수 시스템
- 공동주택의 온수 순환
- 패키지 시스템

기술자료

- 사용액체
VDI 2035에 준하는 온수, 냉수, 냉각용수,
열교환 용수, 글리콜 혼합용수 (20% 미만)
- 최대 허용압력
10bar

In-Line Pumps

IP-E/DP-E Series

IP-E/DP-E Series

제품소개



모델명

예) IP-E 32/160-1.1/2

- IP-E: 전자제어 인라인펌프
- DP-E: 듀얼 전자제어 인라인펌프
- 32/: 흡/토출 구경(mm)
- 160: 공칭 임펠러외경(mm)
- -1.1: 모터동력(kW)
- /2: 극수(2극 모터)

적용범위

냉·온수 순환, 난방순환용 등에 사용되며,
글리콜 20%의 액체까지 사용이 가능

기술자료

- 허용유체
VDI 2035에 적합한 온수
냉수/생각수, 글리콜 혼합용수(20%)
- 성능
무단변속
최대허용압력: 10bar
온도범위: -20°C~+120°C (글리콜 혼합용수의 경우 온도 ≤40°C)
전 원: 3~380 V, 50/60Hz
3~400 V, 50/60Hz
3~440 V, 50/60Hz

- 배관연결
구경: DN32~DN80(PN16/EN 1092-2)

- 주위온도
최대: +40°C

- 재 질
케이싱 Gray Cast Iron + Cataphoresis Coating
랜턴 Gray Cast Iron + Cataphoresis Coating
임펠러 Engineering Plastic
샤프트 Stainless Steel
미캐니컬 실 AQ1EGG

- Motor 방식
보호계급: IP55
절연계급: F종
유럽 IE2 Class 모터 적용

구조

- 케이싱
구형 볼류트를 가지고 있고, 흡·토출배관이 인라인에 위치
펌프의 차압을 측정할 수 있도록 플랜지에 1/8" Tap 가공하여
차압센서를 부착

In-Line Pumps

IP-E/DP-E Series

wilo

IP-E/DP-E Series

선정도

IP-E

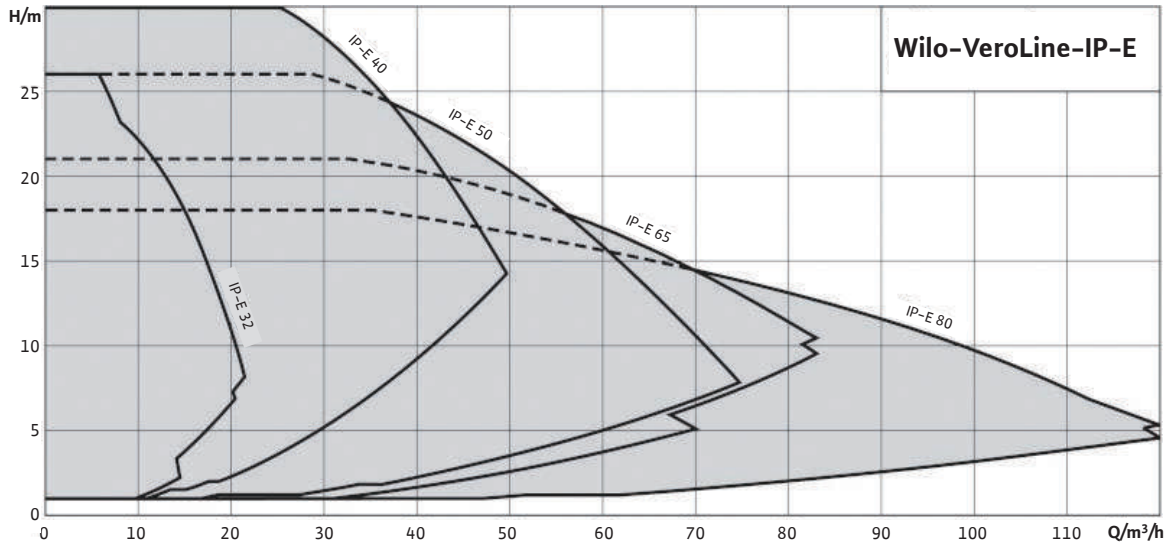

DP-E

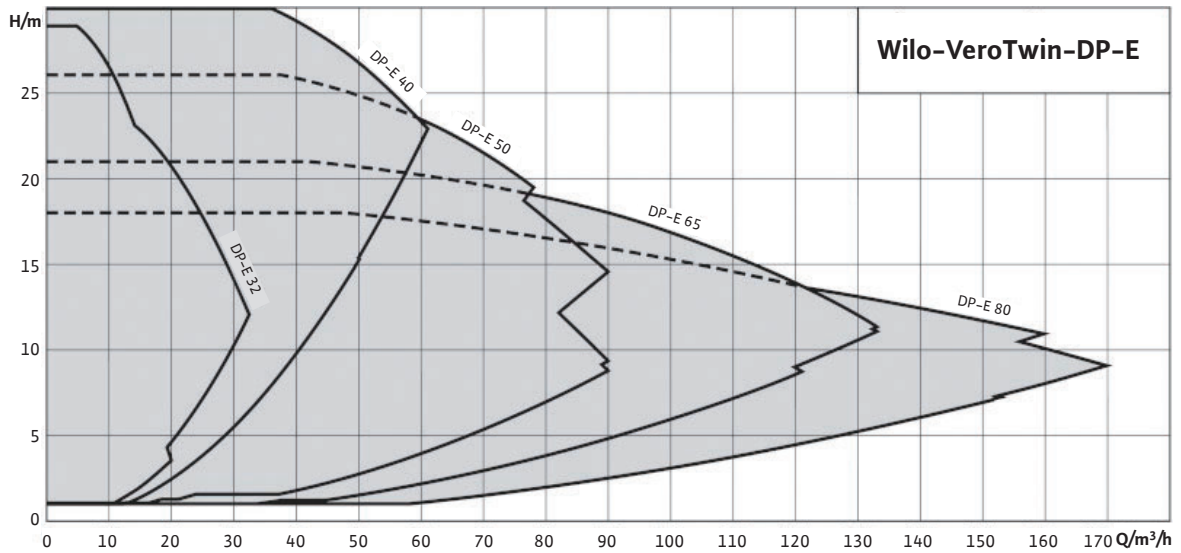

In-Line Pumps

PIL Series

PIL Series

제품소개



적용범위

- 빌딩의 냉, 온수 순환용
- 공동주택의 온수순환, 급탕 순환용
- 농업용의 유체 이송장치

특징

- 배관과 배관사이에 간편하게 설치할 수 있으며, 배관으로부터 펌프케이스 분해 없이도 임펠러, 미캐니컬 실의 교환이 가능
- 펌프와 모터축이 일체형으로 축이음 불량으로 인한 고장을 방지
- 축봉장치는 펌프 내부의 유체로 윤활되는 미캐니컬 실이 장착
- 알루미늄 프레임 모터 채용으로 소형, 경량화를 구현 (단, 15HP 이상은 주물 프레임)

선택사양

- Base Plate 부착
- 접액부재질 변경
- 미캐니컬 실재질 변경
- 상대 플랜지 부착
- 모터 형식, 구조, 동력, 주파수, 전압 변경
- 20kgf/cm² option 가능

표준사양

취급액		청수 0°C~120°C(pH6~8)
운전범위	유량	3~600m ³ /h
	양정	5~55m
	모터동력	1~100HP
최대허용압력		16 kgf/cm ²
구조	임펠러	Closed Type
	축봉장치	Mechanical Seal type
플랜지		KS 16 kgf/cm ² RF
모터	상,극수	3상, 4극
	전압	7.5HP 이하: 220/380V 10HP 이상: 380V(Y-Δ)
	주파수	60Hz
	절연등급	F종
	보호방식	IP54/IP55
형식		전폐 외선형(TEFC)
설치장소		옥내형

※ 고온, 특수액을 취급할 경우에는 이송액의 특성(온도, 비중, 점도, 고형물의 유·무)과 사용조건에 따라 미캐니컬 실, 펌프 본체, Motor의 내마모성, 내식성이 현저히 변화하는 경우가 있으므로 반드시 영업 또는 공장으로 문의

In-Line Pumps

PIL Series

wilo

PIL Series 모델명

대표 모델명

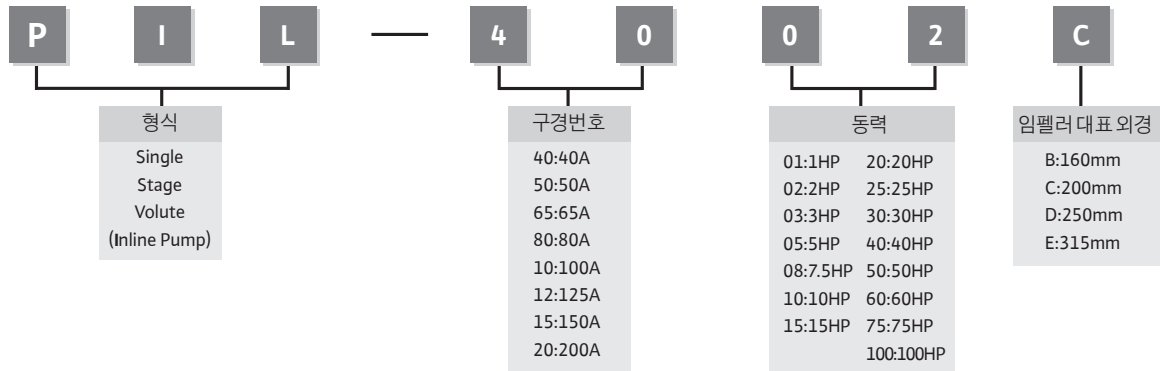

모델명

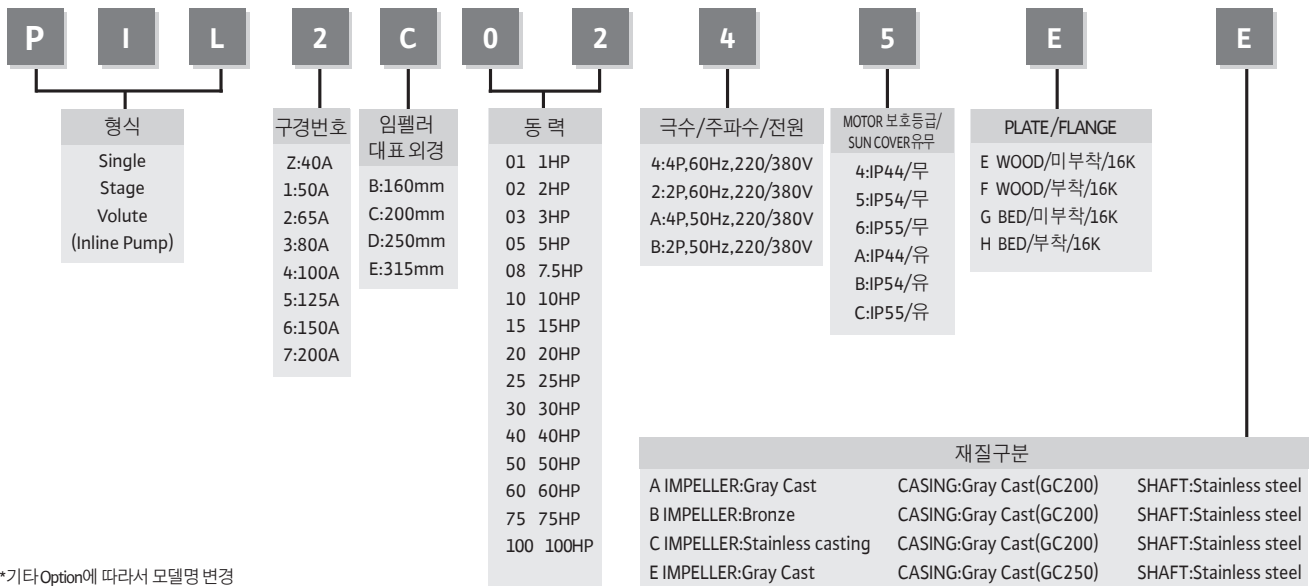

In-Line Pumps

PIL Series

PIL Series

선정도 및 플랜지 규격

선정도

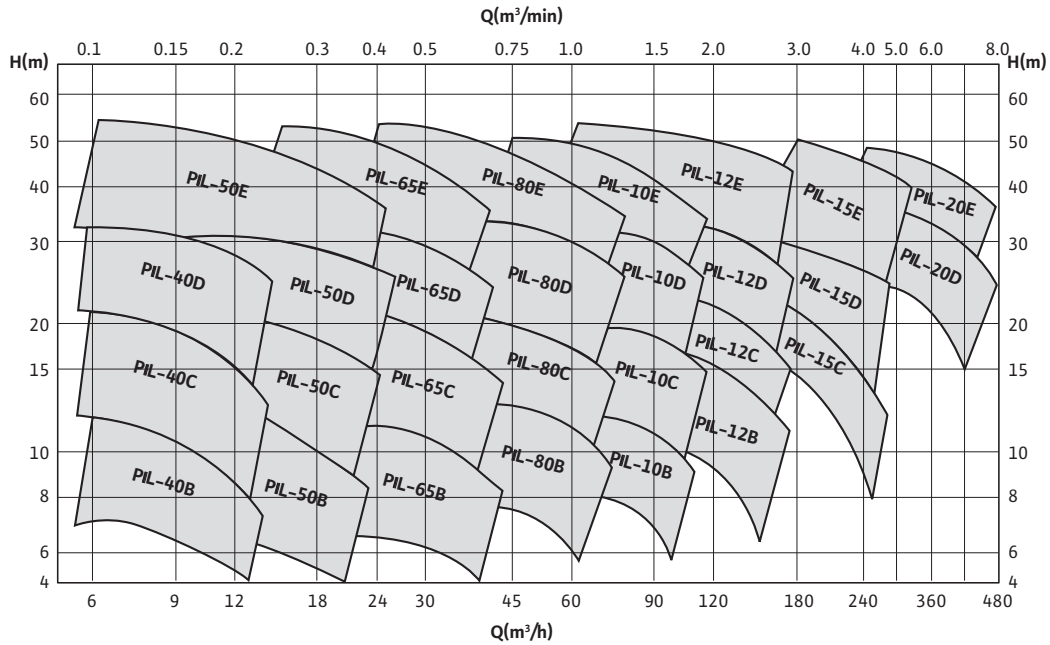

플랜지 규격

KS Flange

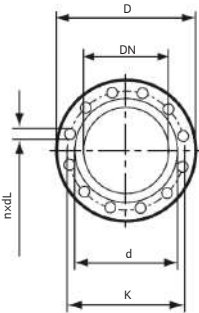

구분	DN	D	d	K	n	dL	볼트
10kgf/cm ²	32	135	76	100	4	19	M16
	40	140	81	105	4	19	M16
	50	155	96	120	4	19	M16
	65	175	116	140	4	19	M16
	80	185	126	150	8	19	M16
	100	210	151	175	8	19	M16
	125	250	182	210	8	23	M20
	150	280	212	240	8	23	M20
	200	330	262	290	12	23	M20
16kgf/cm ² (표준)	250	400	324	355	12	25	M22
	300	445	368	400	16	25	M22
	32	135	76	100	4	19	M16
	40	140	81	105	4	19	M16
	50	155	96	120	8	19	M16
	65	175	116	140	8	19	M16
	80	200	132	160	8	23	M20
	100	225	160	185	8	23	M20
	125	270	195	225	8	25	M22
20kgf/cm ²	150	305	230	260	12	25	M22
	200	350	275	305	12	25	M22
	250	430	345	380	12	27	M24
	300	480	395	430	16	27	M24
	32	135	76	100	4	19	M16
	40	140	81	105	4	19	M16
	50	155	96	120	8	19	M16
	65	175	116	140	8	19	M16
	80	200	132	160	8	23	M20
100	225	160	185	8	23	M20	
125	270	195	225	8	25	M22	
150	305	230	260	12	25	M22	
200	350	275	305	12	25	M22	
250	430	345	380	12	27	M24	
300	480	395	430	16	27	M24	

In-Line Pumps

PIL Series

wilo

PIL Series 단면도

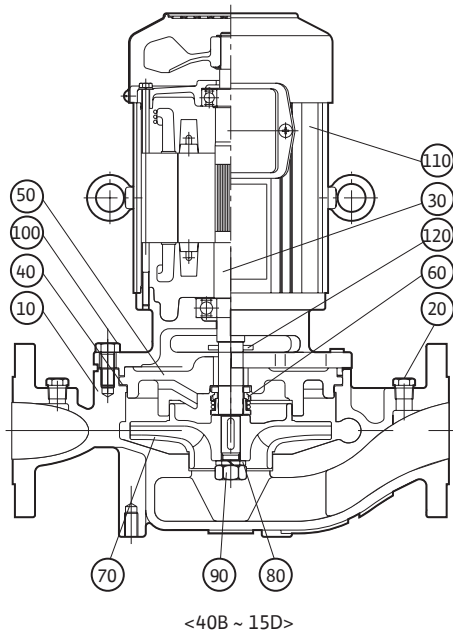

단면도		
	품명	표준
10	케이싱 (Casing)	Gray Cast Iron
20	플러그 (Plug)	Steel
30	축 (Shaft)	Stainless Steel
40	케이싱 가스켓 (Casing Gasket)	Rubber
50	케이싱 커버 (Casing Cover)	Gray Cast Iron
60	미캐니컬 실 (M/Seal)	SiC/Carbon
70	임펠러 (Impeller)	Gray Cast Iron *(Bronze, Stainless Steel Casting)
80	와셔 (Washer)	STS304
90	너트 (Nut)	Steel
100	볼트 (Bolt)	Steel
110	모터 (Motor)	-
120	몰막음턱 (Deflector)	Rubber

※*는 선택가능 재질

※MOTOR의 Option은 영업 또는 공장에 문의

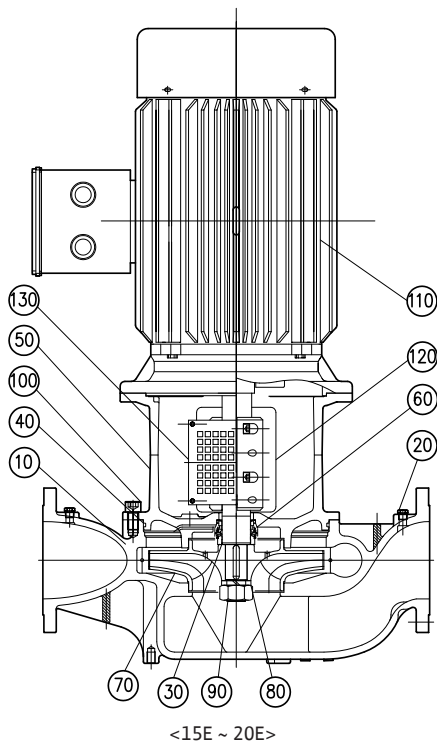

단면도		
	품명	표준
10	케이싱 (Casing)	Gray Cast Iron
20	플러그 (Plug)	Steel
30	축 (Shaft)	Stainless Steel
40	케이싱 오링 (Casing O-ring)	Rubber
50	랜턴 (Lantern)	Gray Cast Iron
60	미캐니컬 실 (M/Seal)	SiC/Carbon
70	임펠러 (Impeller)	Gray Cast Iron *(Bronze, Stainless Steel Casting)
80	임펠러 와셔 (Impeller Washer)	STS304
90	임펠러 너트 (Impeller Nut)	Steel
100	소켓볼트 (Socket Bolt)	Steel
110	모터 (Motor)	-
120	커플링 (Coupling)	Steel
130	커플링 가드 (Coupling Guard)	Steel

In-Line Pumps

PIL Series

PIL Series

제품사양

인라인 펌프의 장점

1. 케이싱

- 흡입구에 정류판을 설치하여 흡입성능을 향상시키고, 순환수의 와류 및 케비테이션 감소
- 16kgf/cm² 또는 20kgf/cm² (option)으로 가압조건에 사용가능
단, 수격현상(워터해머)에 대해서는 보증하지 않음
- 흡입, 토출측에 압력을 측정 할 수 있도록 Plug(3/8", 1/4")가 장착
- 지상설치가 가능하도록 Tap이 설치
- 운전 정지시 펌프 내부에 유체를 제거 하도록 드레인 Plug(3/8")가 장착

2. 임펠러

- Shell Core 주조법으로 수로부가 깨끗하여 유체의 흐름 손실 감소
- CAD에 의한 3차원 Vane으로 양수성능이 우수
- STS304 재질의 임펠러 고정용 와셔는 내부식성이 우수

3. 미캐니컬실

- Carbon/Silicon Carbide 재질을 기본으로 장착하고 있어, 순환수 수온 120°C, Glycol 20%, 최대 40%까지 Option으로 사용 가능
- 일시적인 역회전에서도 누수가 되지 않음
- 케이싱 커버에 형성된 자체 Flushing 구멍은 윤활, 냉각 작용을 향상
- 임펠러에 의해 고정되어 분해, 조립이 간편

4. 모터

- 알루미늄 프레임(10HP 이하)을 적용하여 외관이 깨끗하고 열발산이 잘 되도록 냉각핀이 형성
- 16kgf/cm² 또는 20kgf/cm²의 운전에도 견딜 수 있는 option모델 공급 가능하며, 밀폐형 볼 베어링을 장착
- Shaft의 재질을 STS410으로 채용하여 내식성을 향상

Model	구경 (흡입X토출)	동력	
		(HP)	(kW)
PIL-4001B	40X40	1	0.75
PIL-4002B	40X40	2	1.5
PIL-5001B	50X50	1	0.75
PIL-5002B	50X50	2	1.5
PIL-6502B	65X65	2	1.5
PIL-6503B	65X65	3	2.2
PIL-8003B	80X80	3	2.2
PIL-8005B	80X80	5	3.7
PIL-1005B	100X100	5	3.7
PIL-1008B	100X100	7.5	5.5
PIL-1208B	125X125	7.5	5.5
PIL-1210B	125X125	10	7.5
PIL-4002C	40X40	2	1.5
PIL-5003C	50X50	3	2.2
PIL-6503C	65X65	3	2.2
PIL-6505C	65X65	5	3.7
PIL-8005C	80X80	5	3.7
PIL-8008C	80X80	7.5	5.5
PIL-8010C	80X80	10	7.5
PIL-1008C	100X100	7.5	5.5
PIL-1010C	100X100	10	7.5
PIL-1210C	125X125	10	7.5
PIL-1215C	125X125	15	11
PIL-1515C	150X150	15	11
PIL-1520C	150X150	20	15
PIL-1525C	150X150	25	18.5
PIL-4003D	40X40	3	2.2
PIL-4005D	40X40	5	3.7
PIL-5005D	50X50	5	3.7
PIL-5008D	50X50	7.5	5.5
PIL-6505D	65X65	5	3.7
PIL-6508D	65X65	7.5	5.5
PIL-8008D	80X80	7.5	5.5
PIL-8010D	80X80	10	7.5
PIL-8015D	80X80	15	11
PIL-1010D	100X100	10	7.5
PIL-1015D	100X100	15	11
PIL-1020D	100X100	20	15
PIL-1215D	125X125	15	11
PIL-1220D	125X125	20	15
PIL-1225D	125X125	25	18.5
PIL-1230D	125X125	30	22
PIL-1525D	150X150	25	18.5
PIL-1530D	150X150	30	22
PIL-1540D	150X150	40	30
PIL-2040D	200X200	40	30
PIL-2050D	200X200	50	37
PIL-2060D	200X200	60	45
PIL-5008E	50X50	7.5	5.5
PIL-5010E	50X50	10	7.5
PIL-5015E	50X50	15	11
PIL-6510E	65X65	10	7.5
PIL-6515E	65X65	15	11
PIL-8015E	80X80	15	11
PIL-8020E	80X80	20	15
PIL-8025E	80X80	25	18.5
PIL-1020E	100X100	20	15
PIL-1025E	100X100	25	18.5
PIL-1030E	100X100	30	22
PIL-1230E	125X125	30	22
PIL-1240E	125X125	40	30
PIL-1540E	150X150	40	30
PIL-1550E	150X150	50	37
PIL-1560E	150X150	60	45
PIL-1575E	150X150	75	55
PIL-2060E	200X200	60	45
PIL-2075E	200X200	75	55
PIL-20100E	200X200	100	75

In-Line Pumps

PIL Series



PIL Series 외형도 및 치수

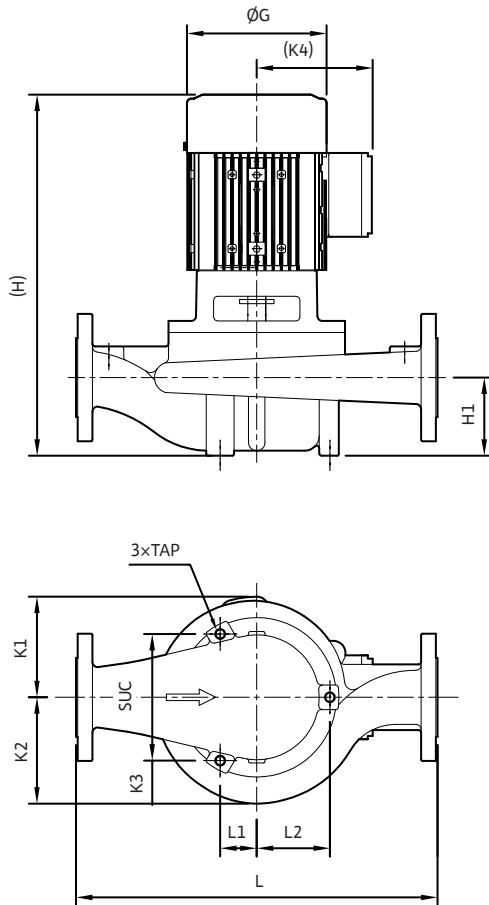

외형치수도

Model	H	H1	K1	K2	K3	K4	L	L1	L2	ØG	TAP	Wt. (kg)
PIL-4001B	435	90	123	123	139	142	390	40	80	170	M12	49
PIL-4002B	481	90	123	123	139	154	390	40	80	196	M12	58
PIL-5001B	440	95	123	130	154	142	440	45	89	170	M12	50
PIL-5002B	486	95	123	130	154	154	440	45	89	196	M12	59
PIL-6502B	503	110	123	138	154	154	474	45	89	196	M12	65
PIL-6503B	553	110	123	138	154	151	474	45	89	196	M12	72
PIL-8003B	582	130	131	155	170	151	524	49	95	196	M12	74
PIL-8005B	634	130	131	155	170	192	524	49	95	255	M12	75
PIL-1005B	659	150	138	171	195	192	574	55	110	255	M12	103
PIL-1008B	719	150	138	171	195	227	574	55	110	282	M12	120
PIL-1208B	760	185	167	211	250	227	652	72	144	282	M16	135
PIL-1210B	760	185	167	211	250	227	652	72	144	282	M16	140
PIL-4002C	478	90	145	145	130	154	390	30	0	196	M12	58
PIL-5003C	533	100	145	149	154	151	440	60	85	196	M12	73
PIL-6503C	550	110	149	167	154	151	475	60	85	196	M12	79
PIL-6505C	596	110	149	167	154	192	475	60	85	255	M12	81
PIL-8005C	629	130	157	180	170	192	500	65	95	255	M12	90
PIL-8008C	689	130	157	180	170	227	500	65	95	282	M12	103
PIL-1008C	721	150	155	184	195	227	550	55	110	282	M12	109
PIL-1010C	721	150	155	184	195	227	550	55	110	282	M12	117
PIL-1210C	732	165	168	207	250	227	652	72	144	282	M16	140
PIL-1215C	767	165	168	207	250	289	652	72	144	319	M16	183
PIL-1515C	794	185	184	234	286	289	750	83	165	319	M16	203
PIL-1520C	794	185	184	234	286	289	750	83	165	319	M16	235
PIL-1525C	818	185	184	234	286	309	750	83	165	359	M16	275
PIL-4003D	524	90	176	176	154	151	474	45	89	196	M12	80
PIL-4005D	580	90	176	176	154	192	474	45	89	255	M12	82
PIL-5005D	591	100	176	176	154	192	474	45	89	255	M12	77
PIL-5008D	652	100	176	176	154	227	474	45	89	282	M12	90
PIL-6505D	607	115	176	176	195	192	524	55	110	255	M12	89
PIL-6508D	668	115	176	176	195	227	524	55	110	282	M12	102
PIL-8008D	702	130	176	194	195	227	550	55	110	282	M12	115
PIL-8010D	702	130	176	194	195	227	550	55	110	282	M12	120
PIL-8015D	736	130	176	194	195	289	550	55	110	319	M12	173
PIL-1010D	726	140	186	212	225	227	620	65	130	282	M12	130
PIL-1015D	760	140	186	212	225	289	620	65	130	319	M12	173
PIL-1020D	760	140	186	212	225	289	620	65	130	319	M12	178
PIL-1215D	776	165	182	213	250	289	700	72	144	319	M16	180
PIL-1220D	776	165	182	213	250	289	700	72	144	319	M16	215
PIL-1225D	801	165	182	213	250	309	700	72	144	359	M16	263
PIL-1230D	801	165	182	213	250	309	700	72	144	359	M16	281
PIL-1525D	841	200	198	241	286	309	750	83	165	359	M16	277
PIL-1530D	841	200	198	241	286	309	750	83	165	359	M16	294
PIL-1540D	908	200	198	241	286	317	750	83	165	358	M16	400
PIL-5008E	665	110	203	203	195	227	524	55	110	282	M12	108
PIL-5010E	665	110	203	203	195	227	524	55	110	282	M12	110
PIL-5015E	690	110	203	203	195	289	524	55	110	319	M12	163
PIL-6510E	686	130	203	212	195	289	600	55	110	282	M12	112
PIL-6515E	720	130	203	212	195	289	600	55	110	319	M12	172
PIL-8015E	750	150	203	218	195	289	650	55	110	319	M12	193
PIL-8020E	750	150	203	218	195	289	650	55	110	319	M12	215
PIL-8025E	774	150	203	218	195	309	650	55	110	359	M12	257
PIL-1020E	755	165	205	223	225	289	700	65	130	319	M12	215
PIL-1025E	779	165	205	223	225	309	700	65	130	359	M12	265
PIL-1030E	779	165	205	223	225	309	700	65	130	359	M12	278
PIL-1230E	804	185	220	246	250	309	700	72	144	359	M16	294
PIL-1240E	860	185	220	246	250	317	700	72	144	358	M16	492

※상기치수는 성능 향상 및 공급처에 따라 변경 가능

※()는 부착 모터에 따라 차이가 있으며,참고 치수

In-Line Pumps

PIL Series

PIL Series

외형도 및 치수

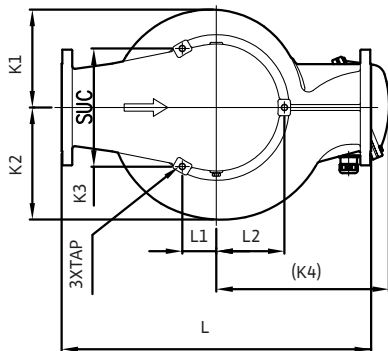
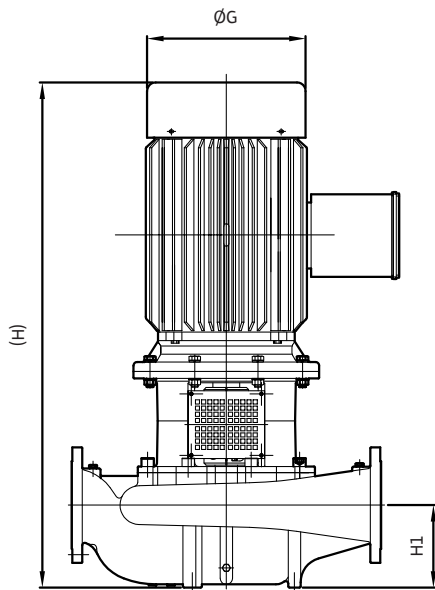

외형치수도

Model	H	H1	K1	K2	K3	K4	L	L1	L2	ØG	TAP	Wt. (kg)
PIL-1540E	1112	200	238	272	286	317	750	83	165	358	M16	495
PIL-1550E	1314	200	238	272	286	405	750	83	165	406	M16	530
PIL-1560E	1314	200	238	272	286	405	750	83	165	406	M16	550
PIL-1575E	1374	200	238	272	286	434	750	83	165	454	M16	610
PIL-2040D	1176	240	251	309	395	317	905	114	228	358	M16	540
PIL-2050D	1367	240	251	309	395	405	905	114	228	406	M16	570
PIL-2060D	1367	240	251	309	395	405	905	114	228	406	M16	590
PIL-2060E	1363	240	271	332	395	405	905	114	228	406	M16	620
PIL-2075E	1423	240	271	332	395	434	905	114	228	454	M16	680
PIL-20100E	1473	240	271	332	395	465	905	114	228	510	M16	830

※상기치수는 성능 향상 및 공급처에 따라 변경 가능
 ※()는 부착 모터에 따라 차이가 있으며, 참고치수

In-Line Pumps

PIL Series



PIL Series 성능곡선

PIL- 4001B~PIL- 4002C

PIL- 5001B~PIL- 5008D

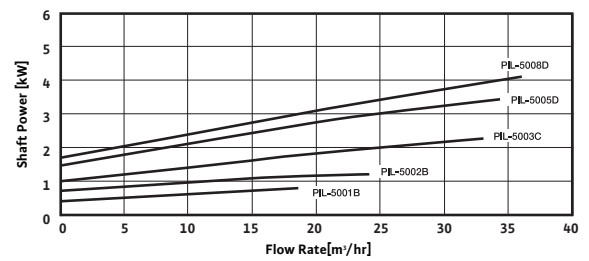
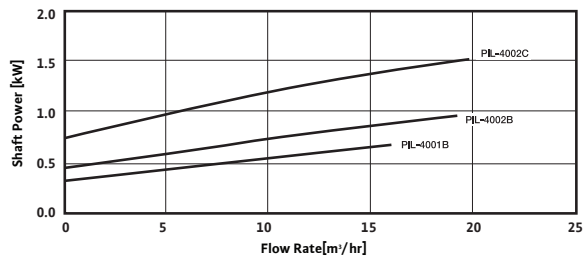
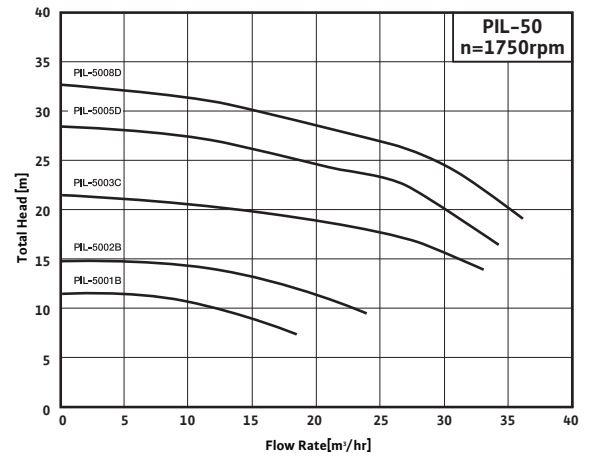
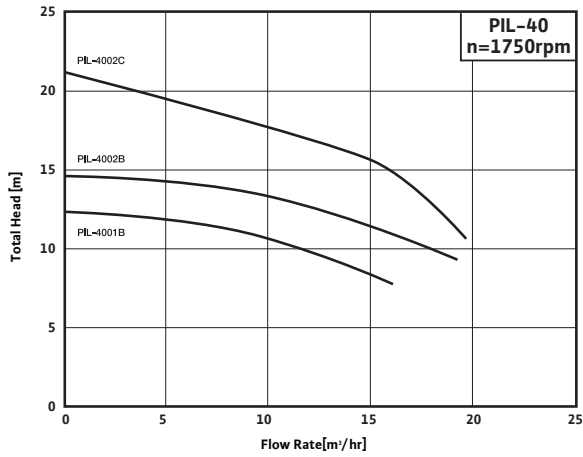

PIL- 4003D~PIL- 4005D

PIL- 5008E~PIL- 5015E

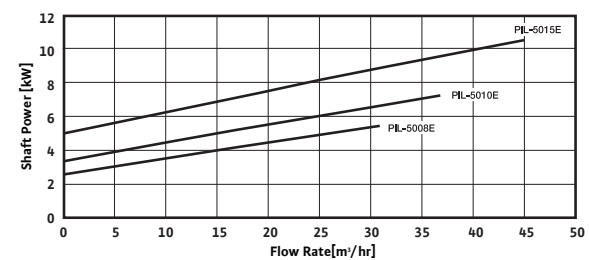
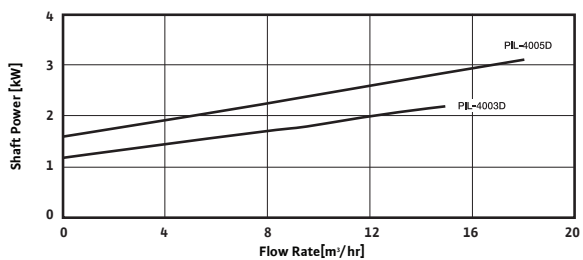
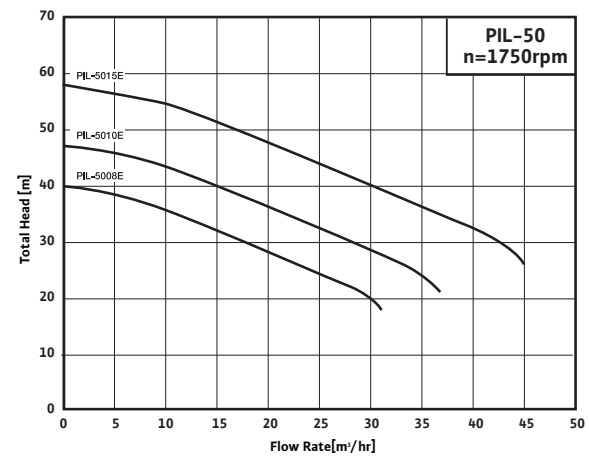
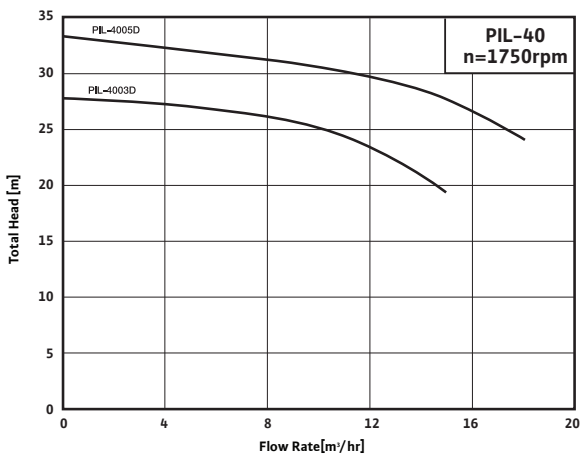

In-Line Pumps

PIL Series

PIL Series

성능곡선

PIL- 6502B~PIL- 6505C

PIL- 8003B~PIL- 8008C

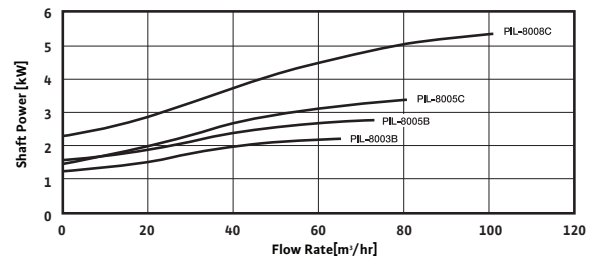
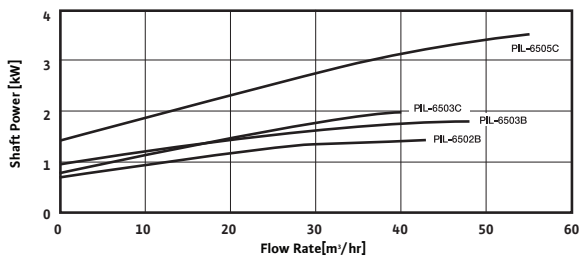
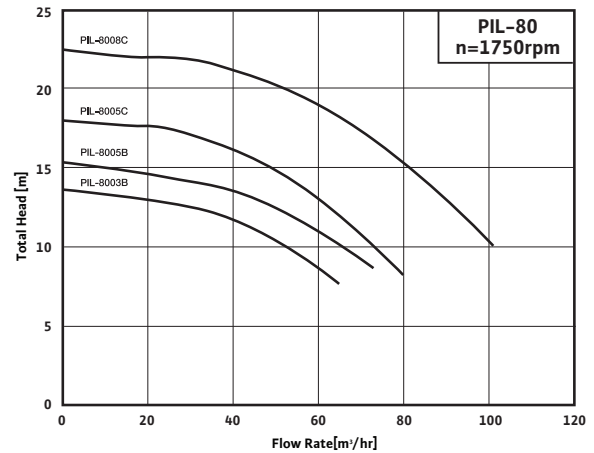
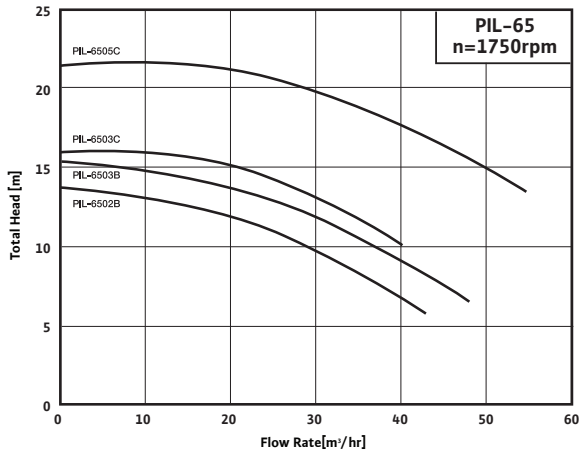

PIL- 6505D~PIL- 6515E

PIL- 8008D~PIL- 8025E

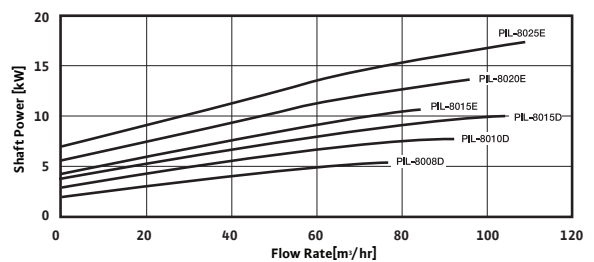
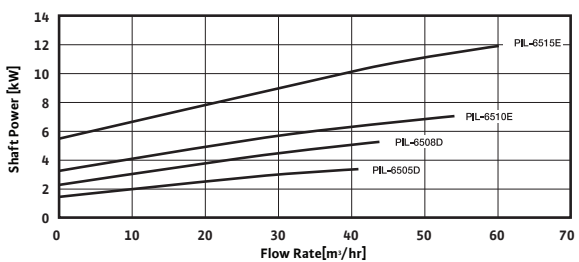
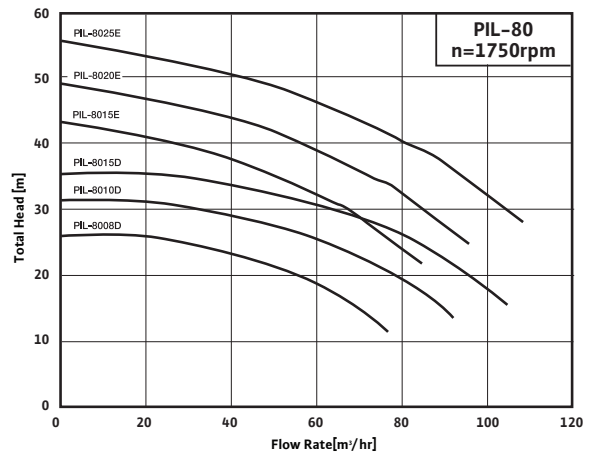
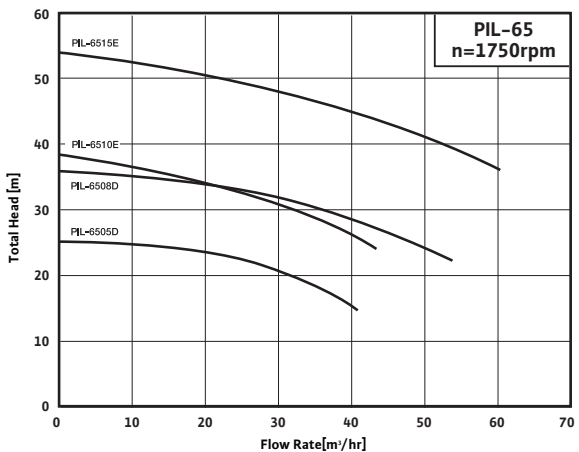

In-Line Pumps

PIL Series



PIL Series 성능곡선

PIL- 1005B~PIL- 1010C

PIL- 1208B~PIL- 1215C

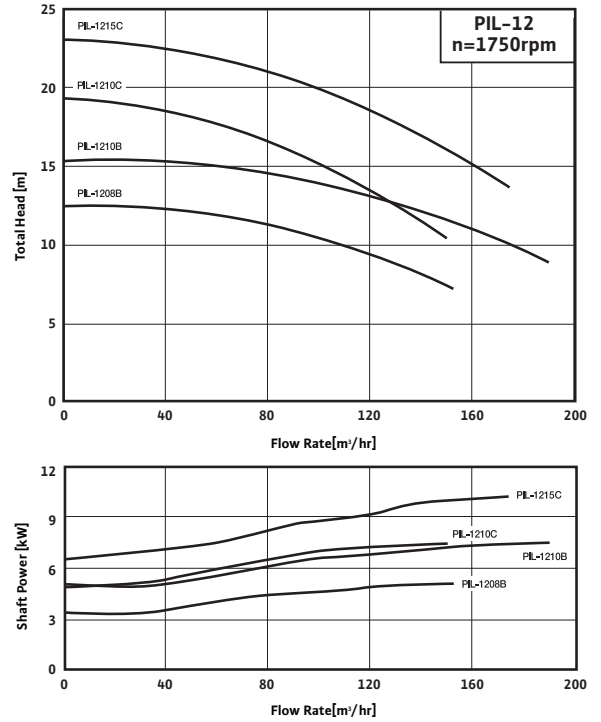
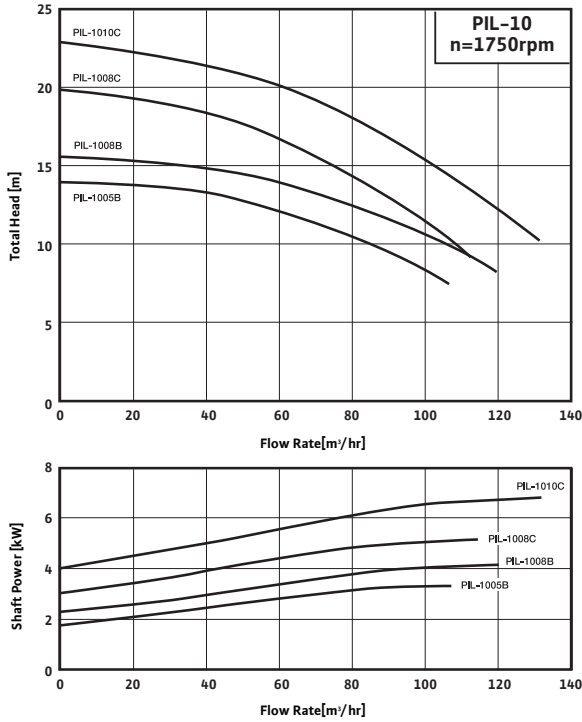

PIL- 1010D~PIL- 1030E

PIL- 1215D~PIL- 1240E

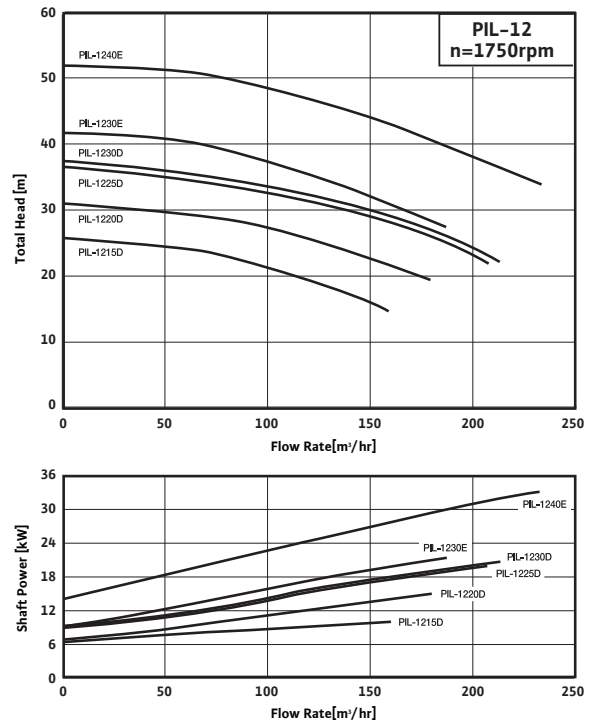
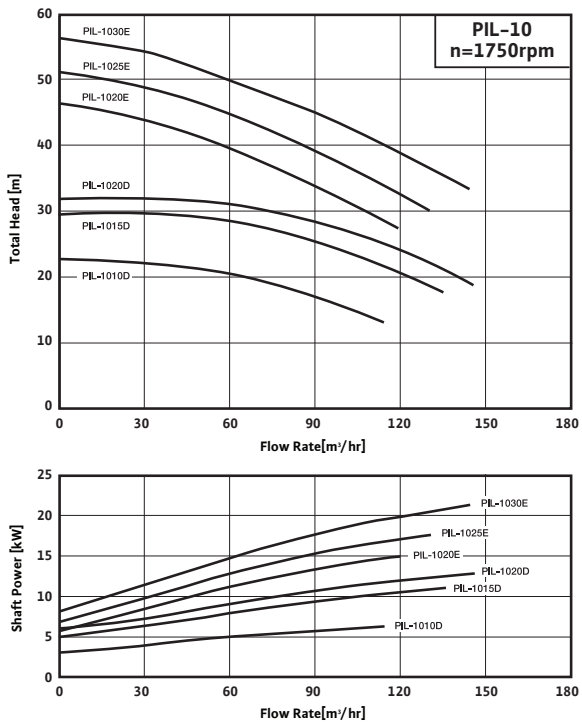

In-Line Pumps

PIL Series

PIL Series

성능곡선

PIL- 1515C~PIL- 1540D

PIL- 2040D~PIL- 2060D

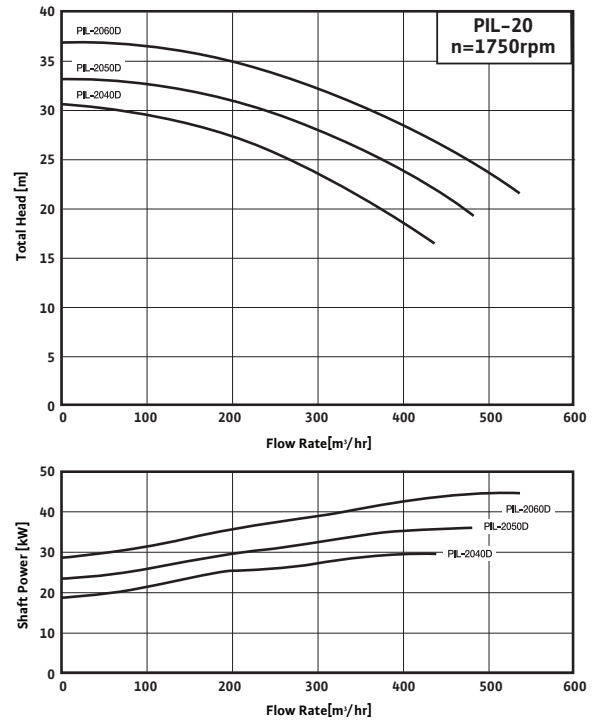
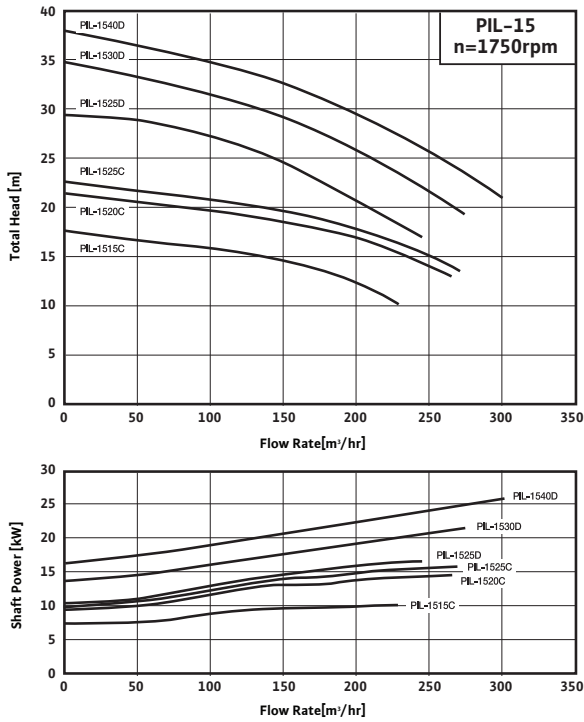

PIL- 1540E~PIL- 1575E

PIL- 2060E~PIL- 20100E

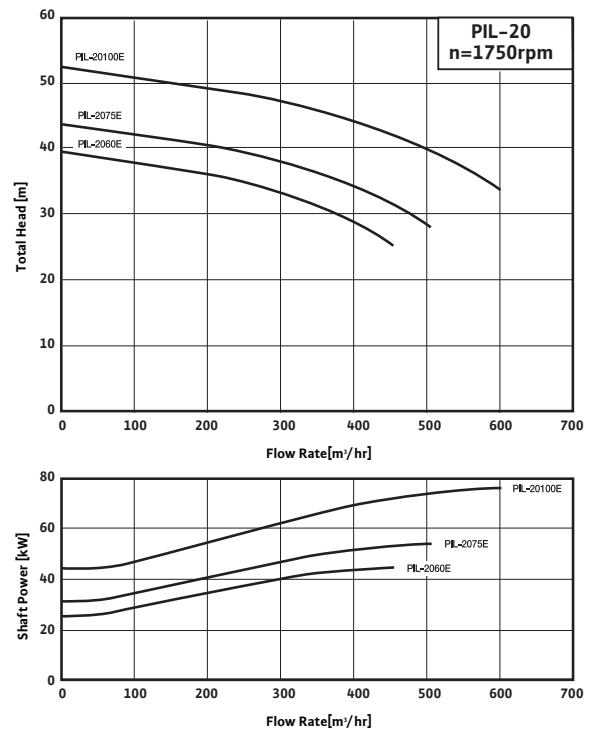
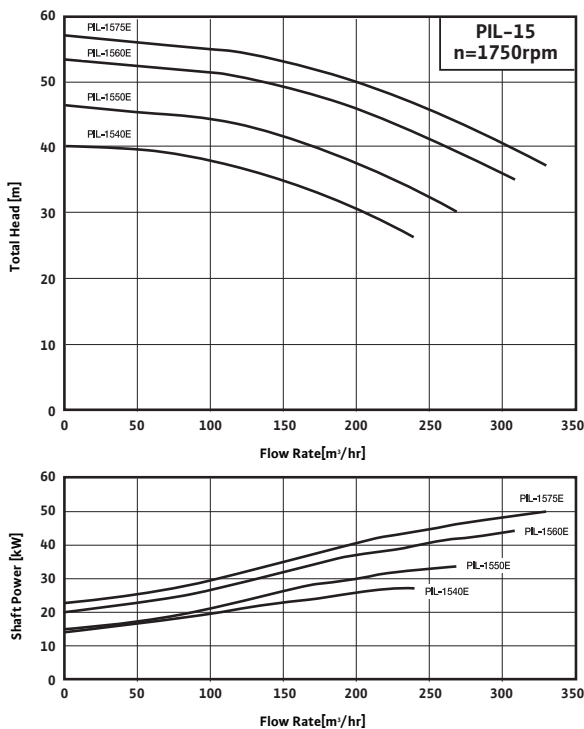

In-Line Pumps

PIN Series

wilo

PIN Series 제품소개

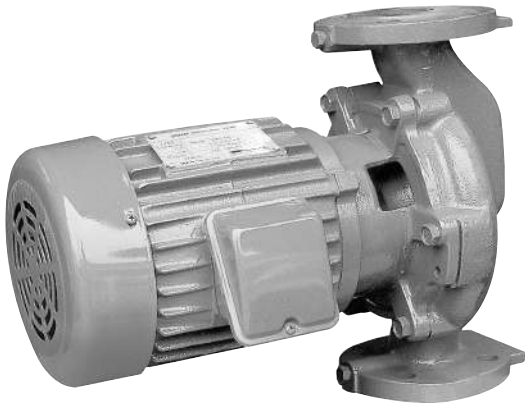

MODEL	구경(mm)		동력 (HP)	유량 (m³/h)	양정 (m)	총중량 (kg)
	흡입	토출				
PIN - 4001	40	40	1	7.2	10	33
PIN - 5001	50	50	1	7.2	10	33
PIN - 5002	50	50	2	14.4	10	48
PIN - 6502	65	65	2	14.4	10	48
PIN - 6503	65	65	3	30	10	78
PIN - 8003	80	80	3	30	10	78

cf. PIN-5001, 6502, 8003은 상대 플랜지의 구경만 변경하여 적용하는 MODEL

적용범위

- 빌딩, 온수 순환용
- 공동주택의 온수순환, 급탕순환용
- 농업용의 유체 이송장치
- 최대허용압력: 3kgf/cm²
- 최대허용 사용온도: 0~80°C

특징

- 배관사이에 간편하게 설치되므로 플렉시블 방진가대의 설치가 불필요
- 설치공간이 작고 가벼우며, 분해 및 조립이 간편
- 펌프와 모터축이 일체형 구조로 진동, 소음 감소

외형도

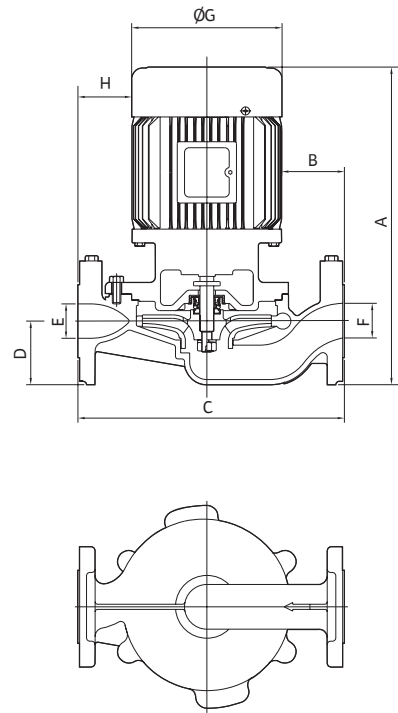

MODEL	PHASE	OUTPUT	A	B	C	D	E	F	ØG	H	Fr. No
PIN-4001/5001	3상	0.75kW	377	70.5	310	76	Ø40	Ø40	175	60.5	80
PIN-5002/6502		1.5kW	437	71.5	330	77.5	Ø50	Ø50	192	61.5	90
PIN-6503/8003		2.2kW	506	70	380	87.5	Ø60	Ø60	235	70	100

In-Line Pumps

In-Line Pumps

PIN Series

PIN Series

성능곡선

PIN- 4001/5001

PIN- 5002/6502

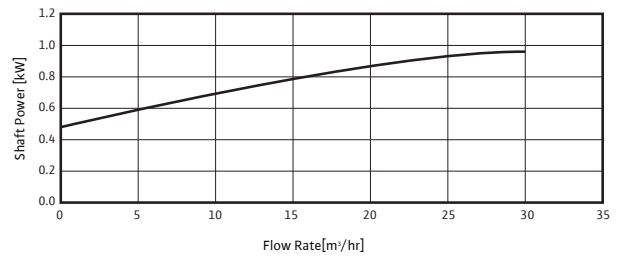
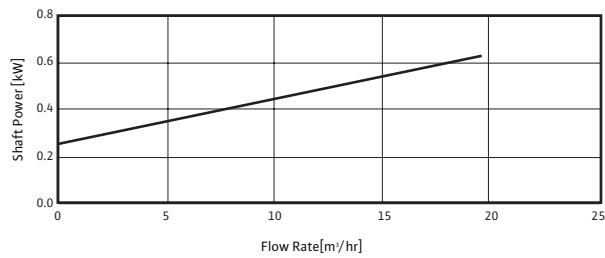
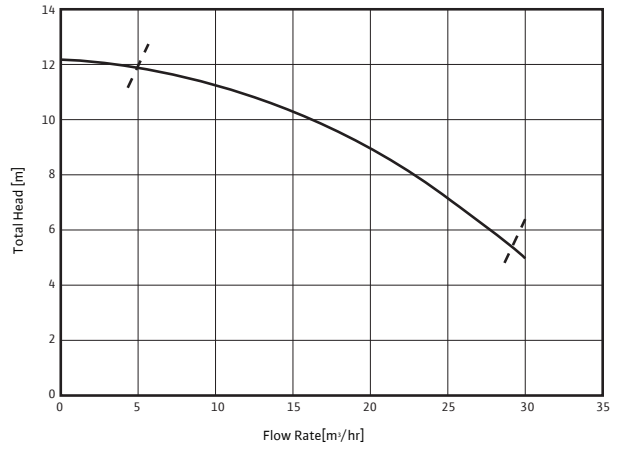
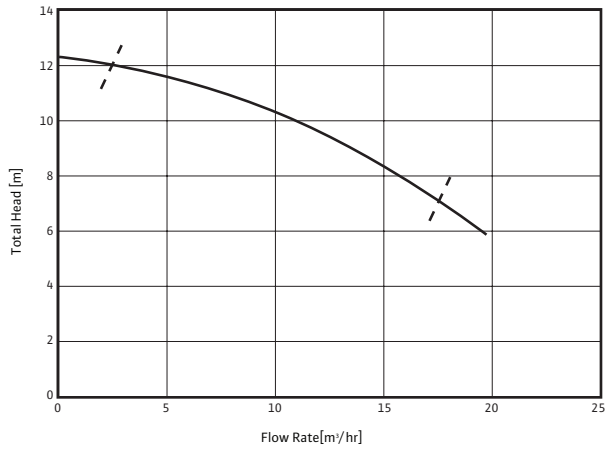

PIN- 6503/8003

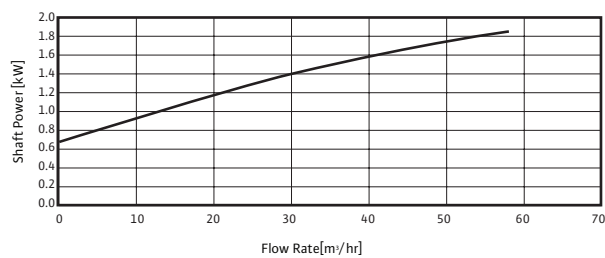
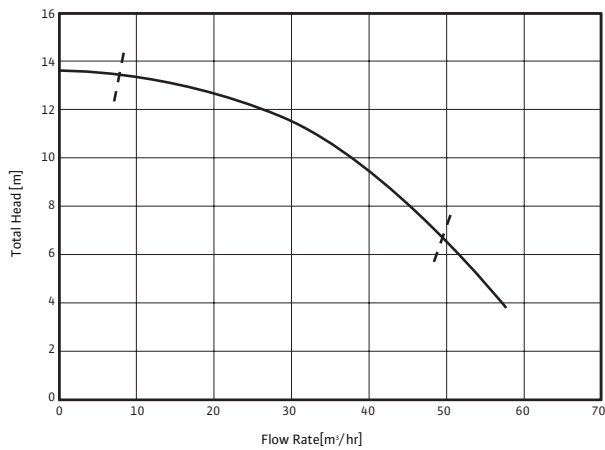

Industrial Pumps

Split Case Pumps/Vertical Split Case Pumps	04
Multi-Stage Pumps	24
Vertical Sump Pumps	27
Sewage Pumps	30
Vertical Axial & Mixed Flow Pumps	32

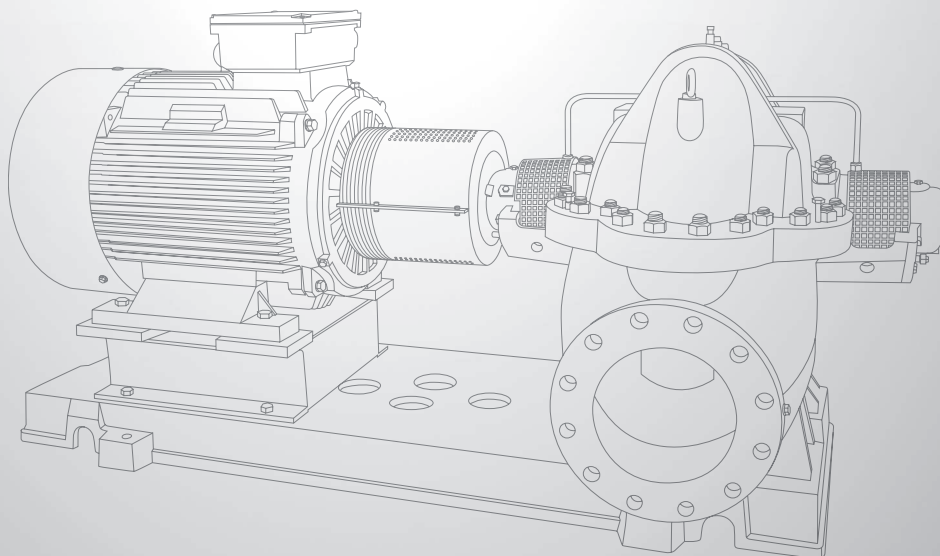

Split Case Pumps/Vertical Split Case Pumps

SCP/SCPV Series

SCP/SCPV Series

제품소개

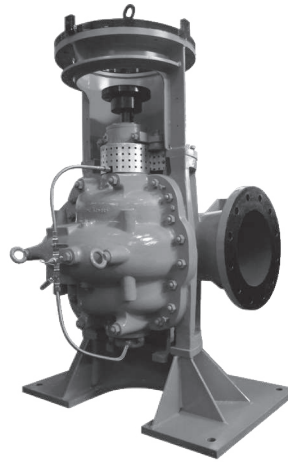
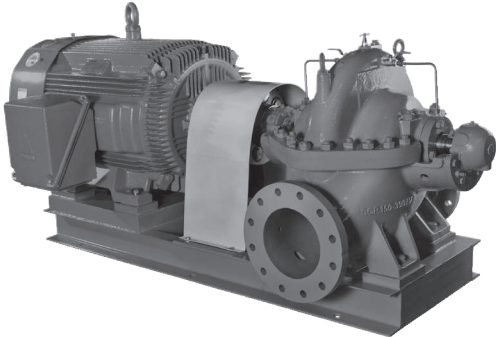

적용범위

공기조화, 빌딩서비스, 순환용, 소방용, 관개용
제지설비용, 화학용, 선박용, 일반정수용

사용유체

냉·난방수, 응축수 등 점도가 높지 않고, 섬유질이 나마모를 일으킬 수 있는
이물질이 포함되지 않은 유체

특장점

- 3차원 유동해석을 통한 고효율 임펠러
- 낮은 NPSHr 설계에 의한 높은 흡입성능
- 케이싱이 축 중심선에서 수평분할 구조로 점검 및 유지보수가 용이
- 입형으로 설치되어 설치면적의 최소화로 공간 활용 용이
- 베어링은 그리스 윤활구조로 충분한 수명을 가지며, 운전 및 정비가 용이

펌프사양

성능제원표	
최대유량	3500m ³ /h
최대양정	230m
토출구경	100mm~400mm
최대허용압력	표준 16bar(옵션 25bar)
최대사용온도	80°C
재질사양표	
케이싱	Cast Iron/Cast Steel/Stainless Steel
임펠러	CAC406/GC200/Stainless Steel
샤프트	Steel
슬리브	Stainless Steel
베어링 하우징	Cast Iron
케이싱링	Bronze

선정도

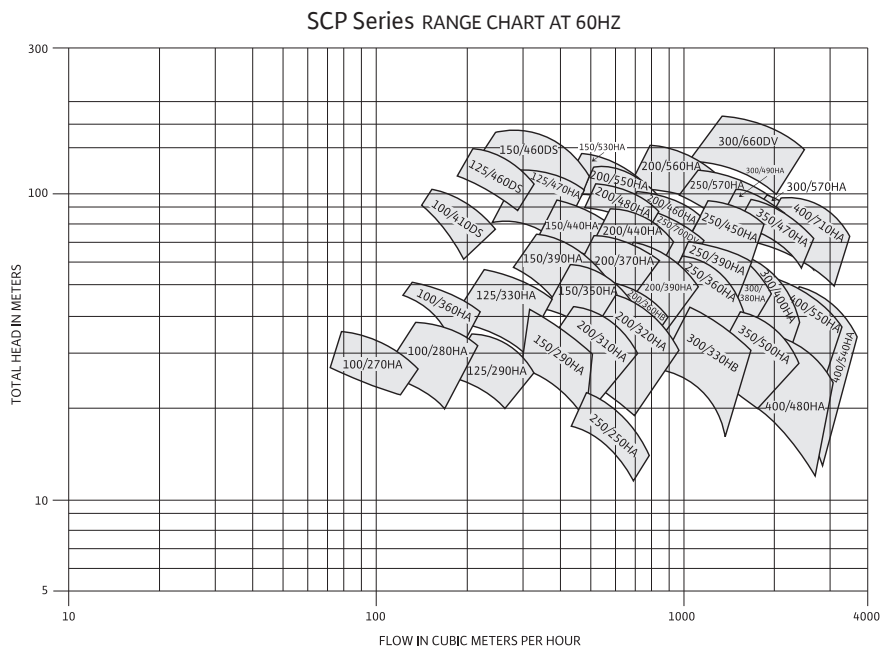

Split Case Pumps/Vertical Split Case Pumps

SCP/SCPV Series

wilo

SCP/SCPV Series

단면도

단면도

Single stage version:

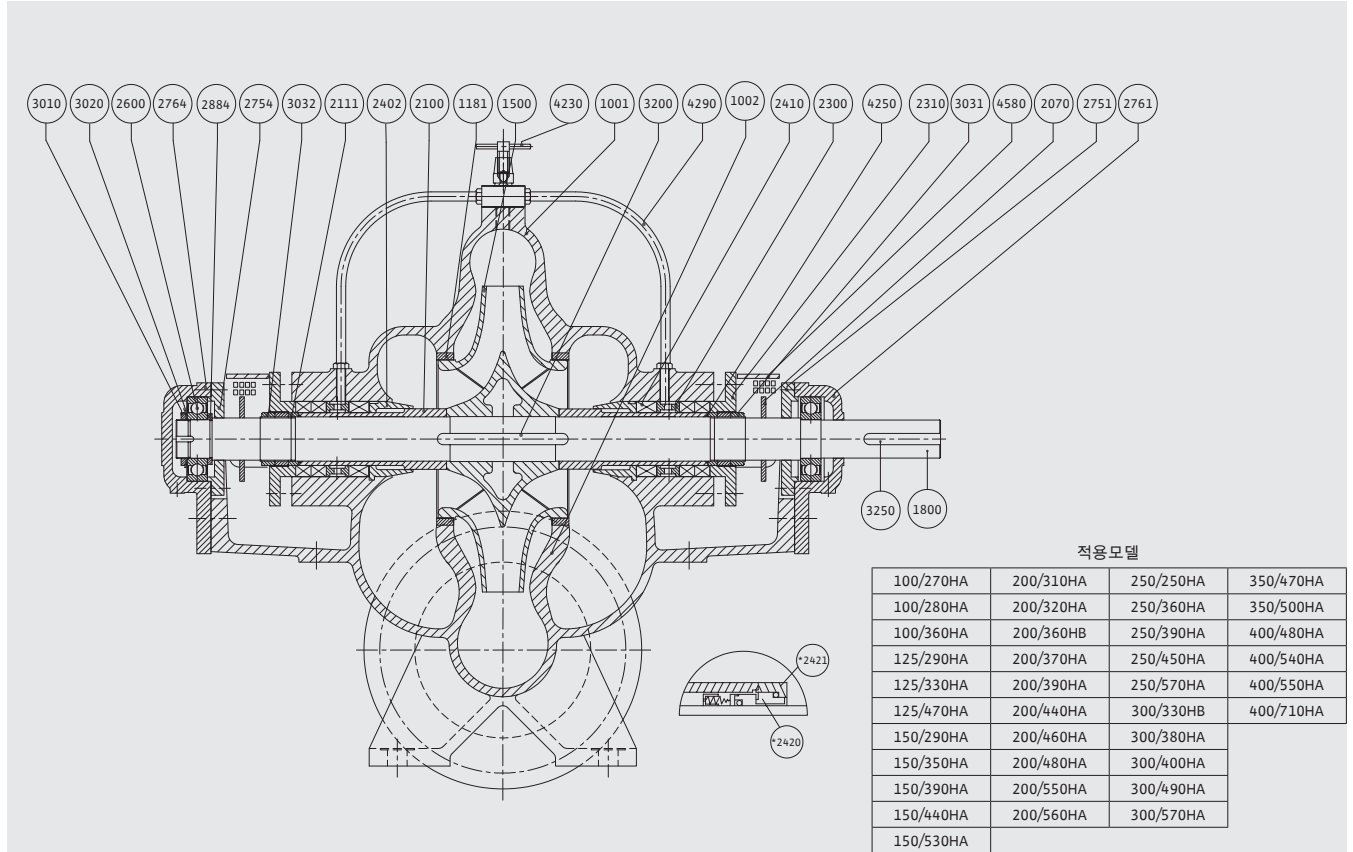

품 번	품 명	재 질	수 량
1001	Casing Top Half	GC250	1
1002	Casing Bottom Half	GC250	1
1181	Casing Ring	CAC603	2
1500	Impeller	CAC406	1
1800	Shaft	STS410	1
2070	Water Deflector	NBR	2
2100	Shaft Sleeve	STS410	2
2111	Spacer Sleeve	STS410	2
2300	Lantern Ring	GFN or CAC406	2
2310	Gland	GC250	2
2402	Stuffing Box Bush/Ring	GC250/MS	2
2410	Gland Packing	Fabric	-
*2420	Mechanical Seal	-	2
*2421	Gland Plate(M/S Cover)	SM45C	2
2600	Deep Groove Ball Bearing	-	2

품 번	품 명	재 질	수 량
2751	Bearing End Cover(D.E.)	GC250	1
2754	Bearing End Cover(N.D.E.)	GC250	1
2761	Bearing Housing(D.E.)	GC250	1
2764	Bearing Housing(N.D.E.)	GC250	1
2884	Thrust Collar	SM45C	1
3010	Lock Nut	SS400	1
3020	Lock Washer	SS400	1
3031	Sleeve Nut(L.H.)	STS410	2
3032	Sleeve Nut(R.H.)	STS410	2
3200	Impeller Key	STS304	1
3250	Coupling Key	SM45C	1
4230	Air Vent Cock	STS304	1
4250	O-Ring	EPDM	2
4290	M/Seal Flushing Pipe	Copper	2
4580	Guard	Aluminium	2

범례

*:Mechanical Seal 표준부품

Split Case Pumps/Vertical Split Case Pumps

SCP/SCPV Series

SCP/SCPV Series

단면도

단면도

Double volute version :

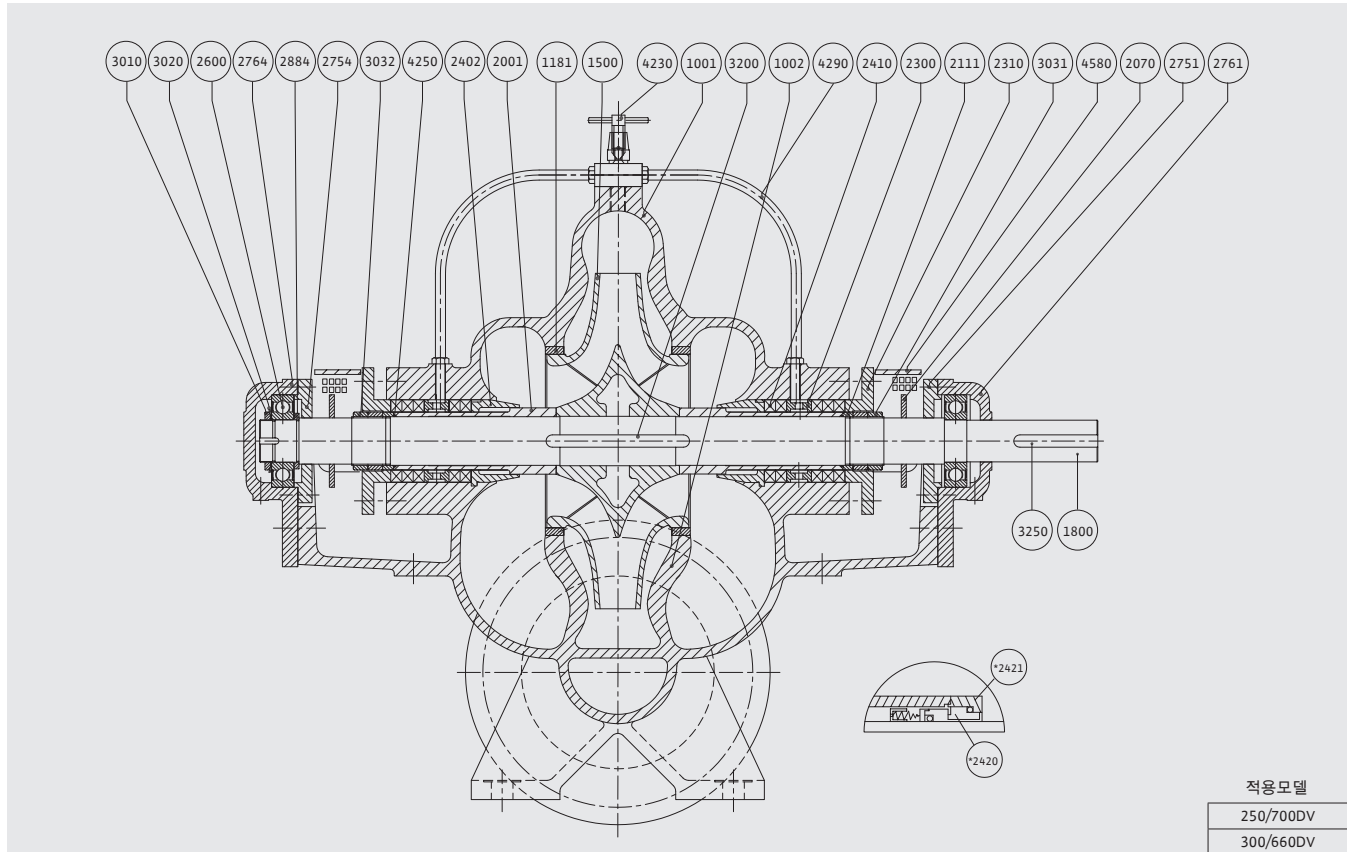

품 번	품 명	재 질	수 량
1001	Casing Top Half	GC250	1
1002	Casing Bottom Half	GC250	1
1181	Casing Ring	CAC603	2
1500	Impeller	CAC406	1
1800	Shaft	STS410	1
2070	Water Deflector	NBR	2
2100	Shaft Sleeve	STS410	2
2111	Spacer Sleeve	STS410	2
2300	Lantern Ring	GFN or CAC406	2
2310	Gland	GC250	2
2402	Stuffing Box Bush	GC250	2
2410	Gland Packing	Fabric	-
*2420	Mechanical Seal	-	2
*2421	Gland Plate(M/S Cover)	SM45C	2
2600	Ball Bearing	-	2

품 번	품 명	재 질	수 량
2751	Bearing End Cover(D.E.)	GC250	1
2754	Bearing End Cover(N.D.E.)	GC250	1
2761	Bearing Housing(D.E.)	GC250	1
2764	Bearing Housing(N.D.E.)	GC250	1
2884	Thrust Collar	SM45C	1
3010	Lock Nut	SS400	1
3020	Lock Washer	SS400	1
3031	Sleeve Nut(L.H.)	STS410	2
3032	Sleeve Nut(R.H.)	STS410	2
3200	Impeller Key	STS304	1
3250	Coupling Key	SM45C	1
4230	Air Vent Cock	STS304	1
4250	O-Ring	EPDM	2
4290	M/Seal Flushing Pipe	Copper	2
4580	Guard	Aluminium	2

범례
*:Mechanical Seal 표준부품

Split Case Pumps/Vertical Split Case Pumps

SCP/SCPV Series

wilo

SCP/SCPV Series

단면도

단면도

Double stage version-1 :

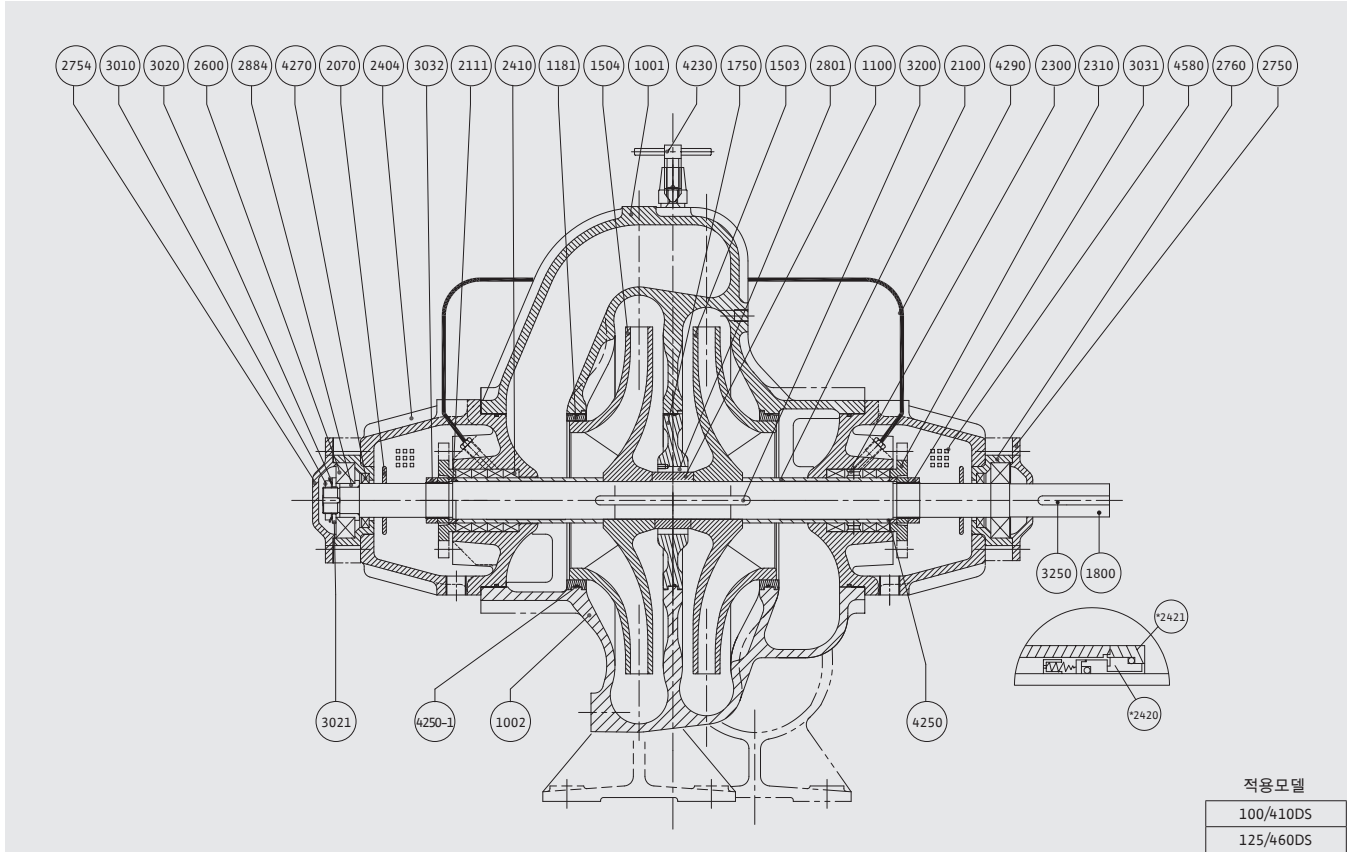

품 번	품 명	재 질	수 량
1001	Casing Top Half	GC250	1
1002	Casing Bottom Half	GC250	1
1100	Interstage Collar	GC250	1
1181	Casing Ring	CAC603	2
1503	Impeller 1st. Stage(R.H.)	CAC406	1
1504	Impeller 2nd. Stage(L.H.)	CAC406	1
1750	Interstage Ring	GC250	1
1800	Shaft	STS410	1
2070	Water Deflector	NBR	2
2100	Shaft Sleeve	STS410	2
2111	Spacer Sleeve	STS410	2
2300	Lantern Ring	GFN or CAC406	1
2310	Gland	GC250	2
2404	Stuffing Box Cover	GC250	2
2410	Gland Packing	Fabric	-
*2420	Mechanical Seal	-	2
*2421	Gland Plate(M/S Cover)	SM45C	2
2600	Deep Groove Ball Bearing	-	2

품 번	품 명	재 질	수 량
2750	Bearing End Cover(D.E.)	GC250	1
2754	Bearing End Cover(N.D.E.)	GC250	1
2760	Bearing Housing	GC250	2
2801	Interstage Bush	GC250	1
2884	Thrust Collar	SM45C	1
3010	Lock Nut	SS400	1
3020	Lock Washer	SS400	1
3021	Bearing Lock Washer	Steel	2
3031	Sleeve Nut(L.H.)	STS410	2
3032	Sleeve Nut(R.H.)	STS410	2
3200	Impeller Key	STS304	2
3250	Coupling Key	SM45C	1
4230	Air Vent Cock	STS304	1
4250	O-Ring for Sleeve	EPDM	2
4250-1	O-Ring for Casing	EPDM	5
4270	Oil Seal	Rubber	2
4290	M/Seal Flushing Pipe	Copper	2
4580	Guard	Aluminium	2

범례

*:Mechanical Seal 표준부품

Split Case Pumps/Vertical Split Case Pumps

SCP/SCPV Series

SCP/SCPV Series

단면도

단면도

Double stage version-2 :

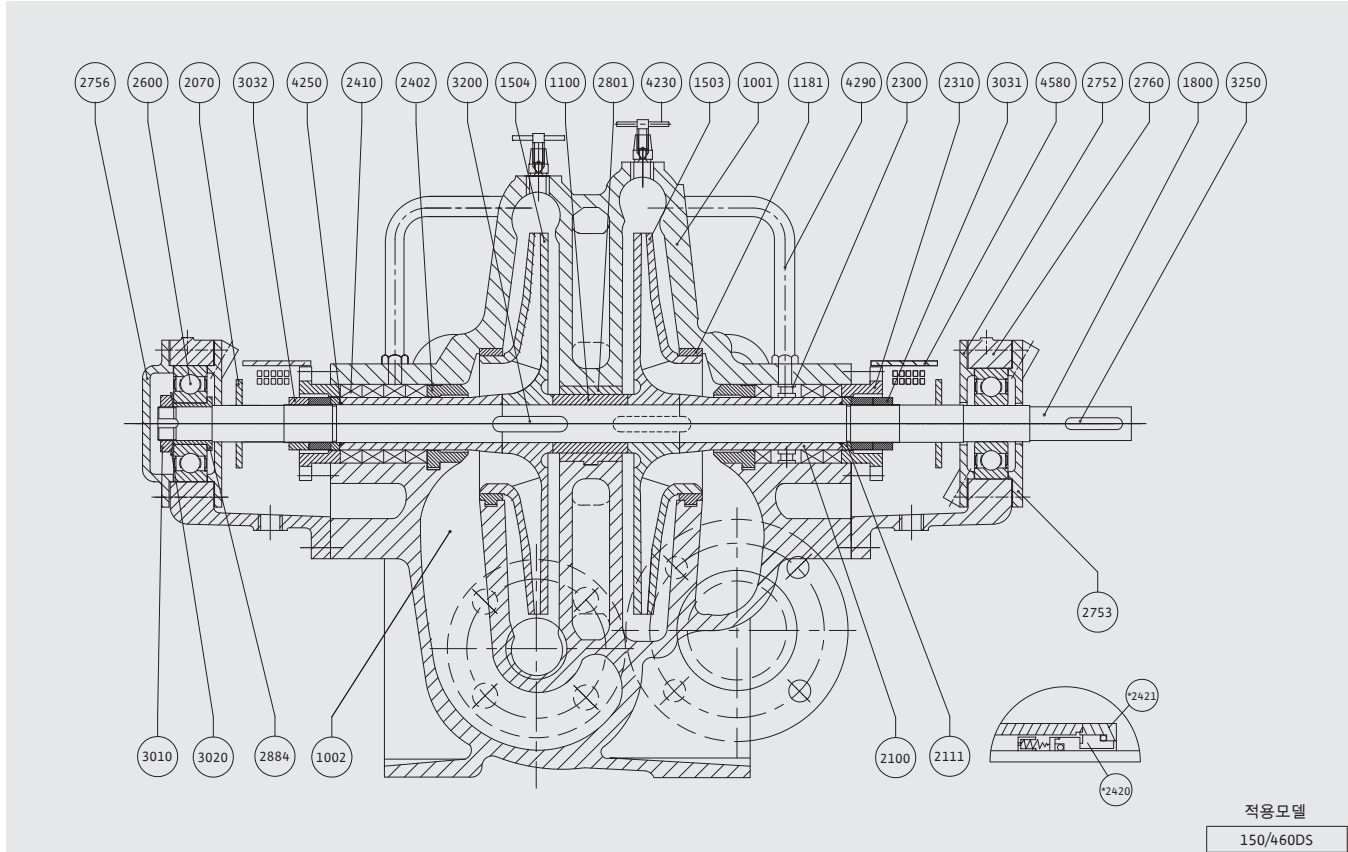

품번	품명	재질	수량
1001	Casing Top Half	GC250	1
1002	Casing Bottom Half	GC250	1
1100	Interstage Collar	GC250	1
1181	Casing Ring	CAC603	2
1503	Impeller 1st. Stage(R.H.)	CAC406	1
1504	Impeller 2nd. Stage(L.H.)	CAC406	1
1800	Shaft	STS410	1
2070	Water Deflector	NBR	2
2100	Shaft Sleeve	STS410	2
2111	Spacer Sleeve	STS410	2
2300	Lantern Ring	GFN or CAC406	2
2310	Gland	GC250	2
2402	Stuffing Box Bush	GC250	2
2410	Gland Packing	Fabric	-
*2420	Mechanical Seal	-	2
*2421	Gland Plate(M/S Cover)	SM45C	2
2600	Deep Groove Ball Bearing	-	2

품번	품명	재질	수량
2752	Bearing End Cover Inner	GC250	2
2753	Bearing End Cover(D.E.)	GC250	1
2756	Bearing End Cover(N.D.E)	GC250	1
2760	Bearing Housing	GC250	2
2801	Interstage Bush	GC250	1
2884	Thrust Collar	SM45C	1
3010	Lock Nut	SS400	1
3020	Lock Washer	SS400	1
3031	Sleeve Nut(L.H.)	STS410	2
3032	Sleeve Nut(R.H.)	STS410	2
3200	Impeller Key	STS304	2
3250	Coupling Key	SM45C	1
4230	Air Vent Cock	STS304	2
4250	O-Ring	EPDM	2
4290	M/Seal Flushing Pipe	Copper	2
4580	Guard	Aluminium	2

범례

*:Mechanical Seal 표준부품

Split Case Pumps/Vertical Split Case Pumps

SCP/SCPV Series

wilo

SCP/SCPV Series

단면도

단면도

Vertical version

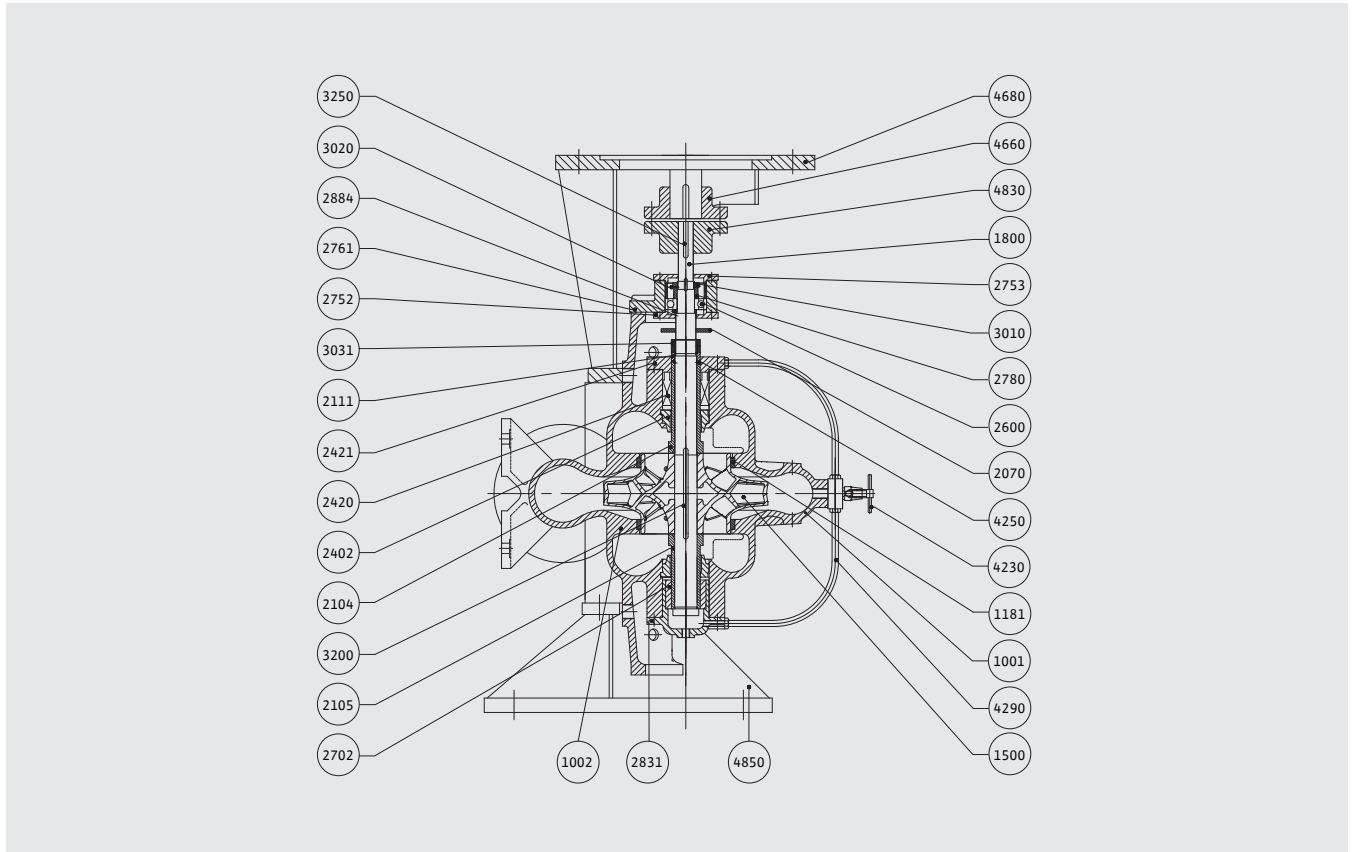

품 번	품 명	재 질	수 량
1001	Casing Top Half	GC250	1
1002	Casing Bottom Half	GC250	1
1181	Casing Ring	CAC603	2
1500	Impeller	CAC406	1
1800	Shaft	STS410	1
2070	Water Deflector	NBR	1
2104	Shaft Sleeve(D.E.)	STS410	1
2105	Shaft Sleeve(N.D.E.)	STS410	1
2111	Spacer Sleeve	STS410	1
2402	Stuffing Box Bush	GC200	1
2420	Mechanical Seal	-	1
2421	Gland Plate(M/seal Cover)	SM45C	1
2600	Deep Groove Ball Bearing	-	1
2702	Bearing Bush(Bottom)	Feroform	1
2752	Bearing End Cover(D.E.) Inner	GC200	1
2753	Bearing End Cover(D.E.) Outer	GC200	1

품 번	품 명	재 질	수 량
2761	Bearing Housing(D.E.)	GC200	1
2780	Bearing Spacer	SM45C	1
2831	Bearing Bush Carrier	GC200	1
2884	Thrust Collar	SM45C	1
3010	Lock Nut	Steel	1
3020	Lock Washer	Steel	1
3031	Sleeve Nut(L.H.)	STS410	2
3200	Impeller Key	STS410	1
3250	Coupling Key	STS410	1
4230	Air Vent Cock	STS304	1
4250	O-Ring	EPDM	1
4290	M/seal Flusing Pipe	Copper	1
4660	Coupling(Motor)	GC200	1
4680	Motor Stool	SM45C	1
4830	Coupling(Pump)	GC200	1
4850	Pump Stool	SM45C	1

범례

*MARK : OPTION PARTS

Split Case Pumps/Vertical Split Case Pumps

SCP/SCPV Series

SCP/SCPV Series

외형도 및 치수 - Bare Shaft Pump

외형도

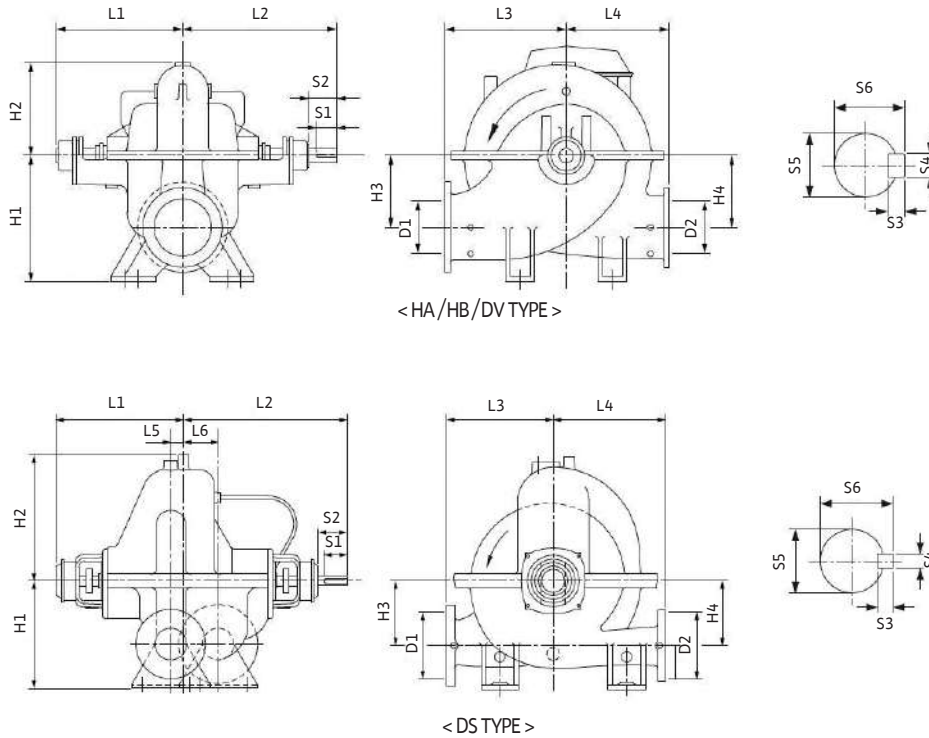

치수																				
NO.	PUMP MODEL	SIZE		OVERALL DIMENSIONS										SHAFT END						APPROX. PUMP WEIGHT (kg)
		DISC.	SUC.	D2	D1	H1	H2	H3	H4	L1	L2	L3	L4	L5	L6	S1	S2	S3	S4	
1	SCP 100/270 HA	100	125	270	198	165	165	338	399	285	230	-	-	45	73	7	8	24	27	160
2	SCP 100/280 HA	100	125	270	190	175	175	338	399	300	250	-	-	45	73	7	8	24	27	130
3	SCP 100/360 HA	100	125	320	245	225	225	338	399	350	275	-	-	45	73	7	8	24	27	147
4	SCP 100/410 DS	100	125	350	365	220	220	425	510	320	300	39.5	102	80	101	8	10	34	37	255
5	SCP 125/290 HA	125	150	320	240	213	213	385	458	350	275	-	-	82	88	7	8	29	32	160
6	SCP 125/330 HA	125	150	320	240	213	213	385	458	350	286	-	-	82	88	7	8	29	32	190
7	SCP 125/470 HA	125	150	414.5	325	295	295	471	560	420	400	-	-	88	119	8	12	39	42	500
8	SCP 125/460 DS	125	150	400	478	245	245	480	580	400	350	45	110	95	120	8	12	44	47	473
9	SCP 150/290 HA	150	200	380	255	220	220	385	458	350	265	-	-	82	88	7	8	29	32	350
10	SCP 150/390 HA	150	200	343	280	229	229	411	474	406	330	-	-	88	98	8	12	39	42	305
11	SCP 150/350 HA	150	200	425	275	252	252	471	560	400	350	-	-	88	119	8	12	39	42	360
12	SCP 150/440 HA	150	200	425.5	305	274	274	411	474	432	381	-	-	88	98	8	12	39	42	360
13	SCP 150/530 HA	150	200	465	370	320	320	485	612	450	440	-	-	110	138	10	16	54	58	567
14	SCP 150/460 DS	150	200	470	320	225	250	501	665	440	330	70	210	95	185	8	12	44	47	660
15	SCP 200/310 HA	200	200	343	270	227	227	411	474	406.5	317.5	-	-	88	98	8	12	39	42	343
16	SCP 200/320 HA	200	250	425	290	248	248	411	474	432	317.5	-	-	88	98	8	12	39	42	385
17	SCP 200/370 HA	200	200	430	310	270	270	471	560	420	350	-	-	88	119	8	12	39	42	475
18	SCP 200/360 HB	200	300	450	310	276	276	471	560	470	350	-	-	88	119	8	12	39	42	460
19	SCP 200/390 HA	200	250	464	315	292	292	525	612	483	381	-	-	110	134	10	16	54	58	579
20	SCP 200/440 HA	200	250	465	330	300	300	485	612	440	400	-	-	110	138	10	16	54	58	460
21	SCP 200/460 HA	200	250	463.5	344	298.5	298.5	525	612	482.5	458	-	-	110	134	10	16	54	58	750
22	SCP 200/550 HA	200	200	464	364	343	343	525	612	470	457	-	-	110	134	10	16	54	58	699

Split Case Pumps/Vertical Split Case Pumps

SCP/SCPV Series



SCP/SCPV Series 치수 및 플랜지 규격

치수

NO.	PUMP MODEL	SIZE		OVERALL DIMENSIONS										SHAFT END						APPROX. PUMP WEIGHT (kg)
		DISC.	SUC.	H1	H2	H3	H4	L1	L2	L3	L4	L5	L6	S1	S2	S3	S4	S5	S6	
		D2	D1																	
23	SCP 200/480 HA	200	200	464	364	343	343	525	612	470	457	-	-	110	134	10	16	54	58	699
24	SCP 200/560 HA	200	250	546	397	356	356	594	693	521	458	-	-	130	156	12	20	69	73.5	770
25	SCP 250/250 HA	250	250	410	265	222	222	367	458	370	260	-	-	82	88	7	8	29	32	270
26	SCP 250/390 HA	250	300	540	340	320	320	485	612	517	380	-	-	110	138	10	16	54	58	540
27	SCP 250/360 HA	250	300	540	340	320	320	485	612	517	380	-	-	110	138	10	16	54	58	540
28	SCP 250/450 HA	250	300	546	380	343	343	594	693	533.5	457	-	-	130	156	12	20	69	73.5	906
29	SCP 250/570 HA	250	300	546	415	356	356	594	693	584	492	-	-	130	156	12	20	69	73.5	975
30	SCP 250/700 DV	250	300	622	465	406.5	406.5	643	764.5	635	559	-	-	146	178	14	22	79	84	1480
31	SCP 300/330 HB	300	350	540	320	310	310	485	612	550	390	-	-	110	138	10	16	54	58	603
32	SCP 300/380 HA	300	350	546	370	317.5	317.5	525	612	559	390.5	-	-	110	134	10	16	54	58	1016
33	SCP 300/400 HA	300	400	610	393	350	350	536	667.5	550	350	-	-	110	147	10	16	54	58	880
34	SCP 300/490 HA	300	350	590.5	405	343	343	594	693	584	482	-	-	130	156	12	20	69	73.5	1110
35	SCP 300/570 HA	300	350	590.5	442	378	378	594	693	628.5	533	-	-	130	156	12	20	69	73.5	1255
36	SCP 300/660 DV	300	350	725	465	444.5	444.5	645.5	830	660.5	610	-	-	146	182	14	25	89	94	1540
37	SCP 350/500 HA	350	450	730	480	450	450	597	743	768	550	-	-	130	156	12	20	69	73.5	1125
38	SCP 350/470 HA	350	450	660	430	360	360	565	693	625	530	-	-	130	156	12	20	69	73.5	1150
39	SCP 400/540 HA	400	500	440	495	465	465	619	785	680	450	-	-	130	175	12	20	69	73.5	1400
40	SCP 400/480 HA	400	500	780	520	445	445	597	743	790	545	-	-	130	156	12	20	69	73.5	1134
41	SCP 400/550 HA	400	500	780	495	470	470	697	825	760	560	-	-	146	178	14	22	79	84	1453
42	SCP 400/710 HA	400	450	800	574	521	521	703.5	824.5	864	762	-	-	146	178	14	22	79	84	2515

플랜지 규격 DIN PN16(EN1092-2)

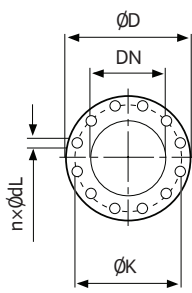

DN	ØD (mm)	ØK (mm)	n	ØdL (mm)
100	220	180	8	19
125	250	210	8	19
150	285	240	8	23
200	340	295	12	23
250	405	355	12	28
300	460	410	12	28
350	520	470	16	28
400	580	525	16	31
450	640	585	20	31
500	715	650	20	34

플랜지 규격 DIN PN25(EN1092-2)

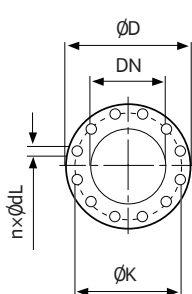

DN	ØD (mm)	ØK (mm)	n	ØdL (mm)
100	235	190	8	23
125	270	220	8	28
150	300	250	8	28
200	360	310	12	28
250	425	370	12	31
300	485	430	16	31
350	555	490	16	34
400	620	550	16	37
450	670	600	20	37
500	730	660	20	37

Industrial Pumps

Split Case Pumps/Vertical Split Case Pumps

SCP/SCPV Series

SCP/SCPV Series

외형도 및 치수

외형도

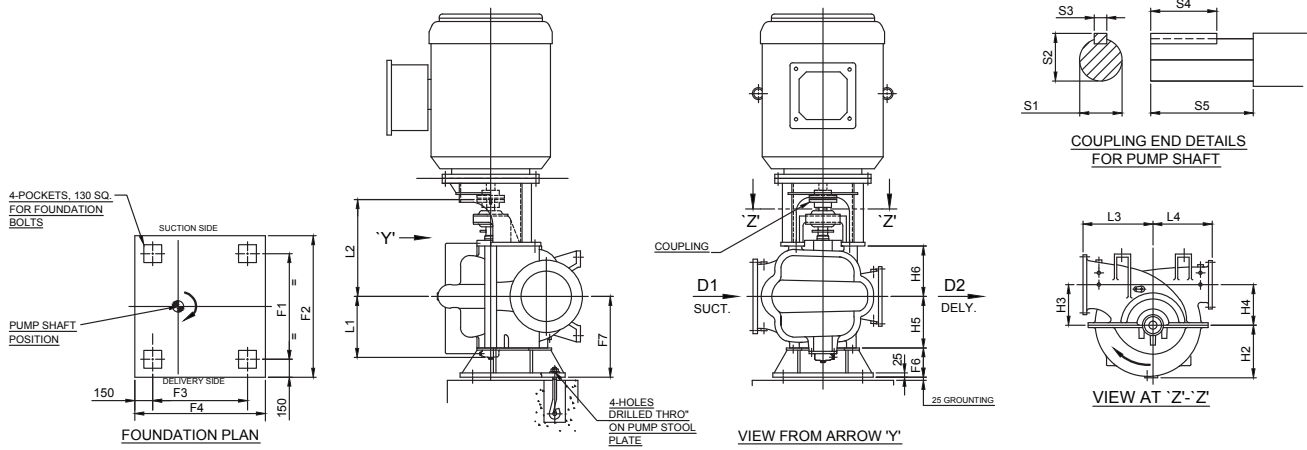

치수

NO.	PUMP MODEL	SIZE		OVERALL DIMENSIONS														SHAFT END					APPROX. PUMP WEIGHT (kg)	
		DISC.	SUC.	H2	H3	H4	H5	H6	L1	L2	L3	L4	F1	F2	F3	F4	F6	F7	S1	S2	S3	S4		S5
		D2	D1																					
1	SCPV 100/270 HA	100	125	198	165	165	170	170	225	399	285	230	500	800	300	600	250	350	22	25	8	45	70	176
2	SCPV 100/280 HA	100	125	190	175	175	170	170	225	399	300	250	500	800	300	600	250	350	22	25	8	45	70	143
3	SCPV 100/360 HA	100	125	245	225	225	170	170	225	399	350	275	500	800	300	600	250	350	22	25	8	45	70	162
4	SCPV 125/290 HA	125	150	240	213	213	190	190	272	470	350	275	650	950	400	700	250	350	26	29	8	82	102	176
5	SCPV 125/330 HA	125	150	240	213	213	190	190	272	470	350	286	650	950	400	700	250	350	26	29	8	82	102	209
6	SCPV 125/470 HA	125	150	325	295	295	300	300	342	590	420	400	850	1,150	520	820	250	600	36	39	10	88	120	550
7	SCPV 150/290 HA	150	200	255	220	220	190	190	272	470	350	265	650	950	400	700	250	350	26	29	8	82	102	385
8	SCPV 150/390 HA	150	200	280	229	229	300	300	289	525	406	330	850	1,150	520	820	250	600	36	39	10	88	120	366
9	SCPV 150/350 HA	150	200	275	252	252	300	300	342	590	400	350	850	1,150	520	820	250	600	36	39	10	88	120	396
10	SCPV 150/440 HA	150	200	305	274	274	300	300	289	525	432	381	850	1,150	520	820	250	600	36	39	10	88	120	540
11	SCPV 150/530 HA	150	200	370	320	320	350	350	367	635	450	440	850	1,150	520	820	250	600	50	53.5	14	109	120	624
12	SCPV 200/310 HA	200	200	270	227	227	300	300	289	525	406.5	318	850	1,150	520	820	250	600	36	39	10	88	120	415
13	SCPV 200/320 HA	200	250	290	248	248	300	300	289	525	432	318	850	1,150	520	820	250	600	36	39	10	88	120	462
14	SCPV 200/370 HA	200	200	310	270	270	300	300	342	590	420	350	850	1,150	520	820	250	600	36	39	10	88	120	525
15	SCPV 200/360 HB	200	300	320	276	276	300	300	342	590	470	350	850	1,150	520	820	250	600	36	39	10	88	120	506
16	SCPV 200/390 HA	200	250	315	292	292	350	350	367	635	483	381	850	1,150	520	820	250	600	50	53.5	14	109	120	695
17	SCPV 200/440 HA	200	250	330	300	300	350	350	367	635	440	400	850	1,150	520	820	250	600	50	53.5	14	109	120	506
18	SCPV 200/460 HA	200	250	350	299	299	350	350	367	635	482.5	458	850	1,150	520	820	250	600	50	53.5	14	109	120	900
19	SCPV 200/550 HA	200	200	370	343	343	350	350	367	635	470	457	850	1,150	520	820	250	600	50	53.5	14	109	120	840
20	SCPV 200/480 HA	200	200	370	343	343	350	350	367	635	470	457	850	1,150	520	820	250	600	50	53.5	14	109	120	840
21	SCPV 250/250 HA	250	250	265	222	222	190	190	272	470	370	260	650	950	400	700	250	350	26	29	8	82	102	297
22	SCPV 250/360 HA	250	300	340	320	320	350	350	367	635	517	380	850	1,150	520	820	250	600	50	53.5	14	109	120	594
23	SCPV 300/330 HB	300	350	320	310	310	350	350	367	635	550	390	850	1,150	520	820	250	600	50	53.5	14	109	120	663
24	SCPV 300/380 HA	300	350	370	317.5	317.5	350	350	600	787	559	390.5	850	1,180	520	850	250	600	50	53.5	14	109	120	1,016
25	SCPV 300/400 HA	300	400	390	350	350	350	350	412	680	550	350	850	1,150	520	820	250	600	50	53.5	14	109	120	968

Split Case Pumps/Vertical Split Case Pumps

SCP/SCPV Series



SCP/SCPV Series 성능곡선 4Pole

SCP(V) 100/270HA

SCP(V) 100/280HA

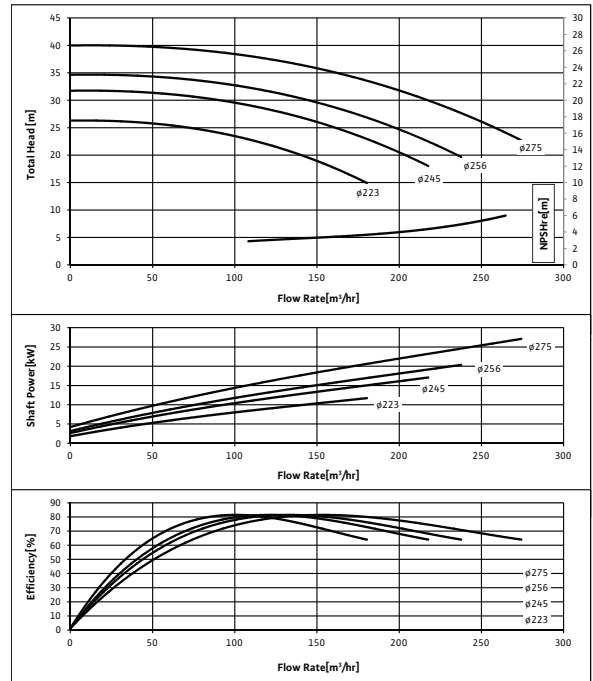
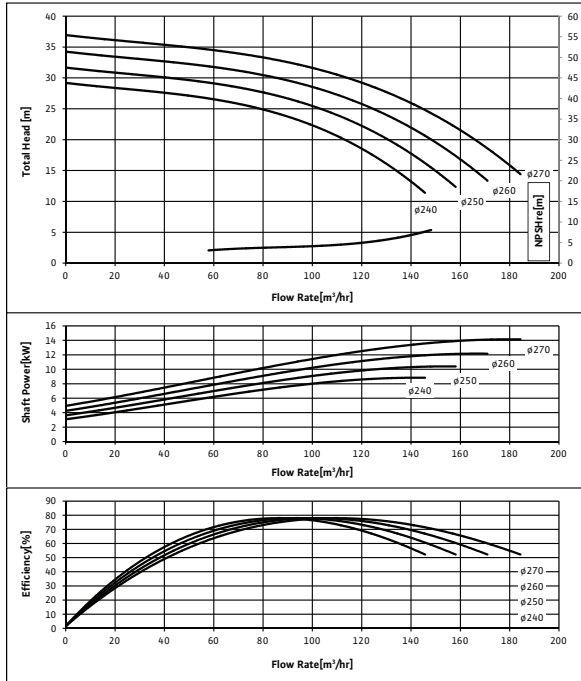

SCP(V) 100/360HA

SCP 100/410DS

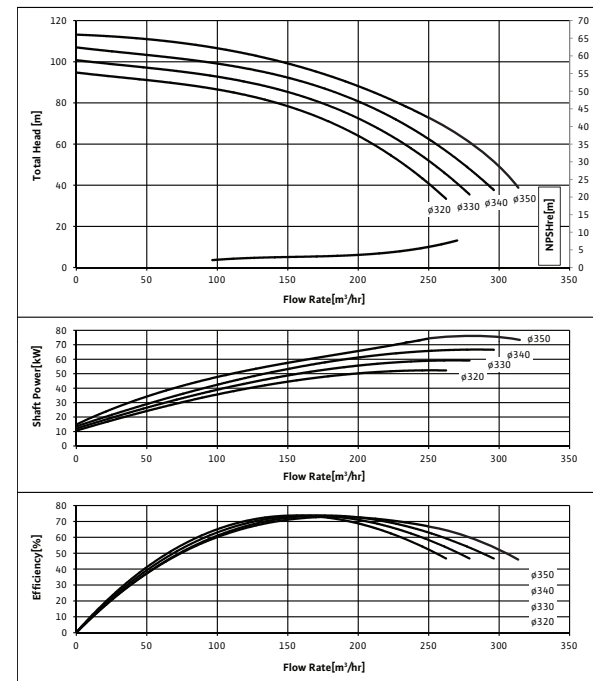
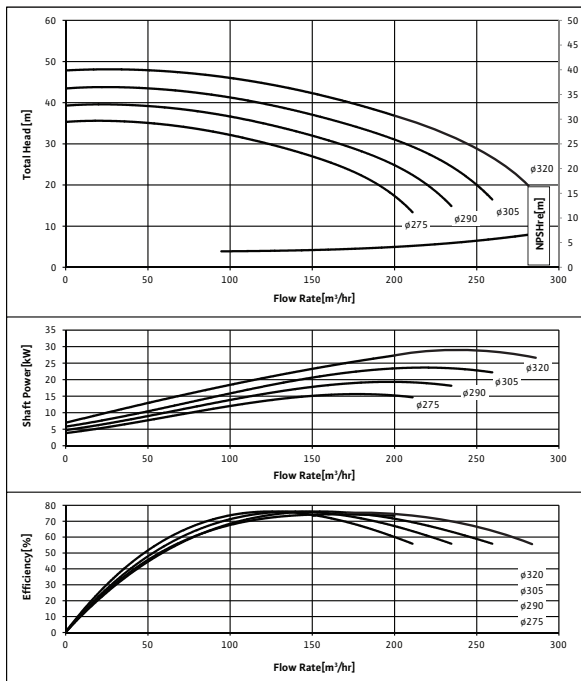

Industrial Pumps

Split Case Pumps/Vertical Split Case Pumps

SCP/SCPV Series

SCP/SCPV Series

성능곡선 4Pole

SCP(V) 125/290HA

SCP(V) 125/330HA

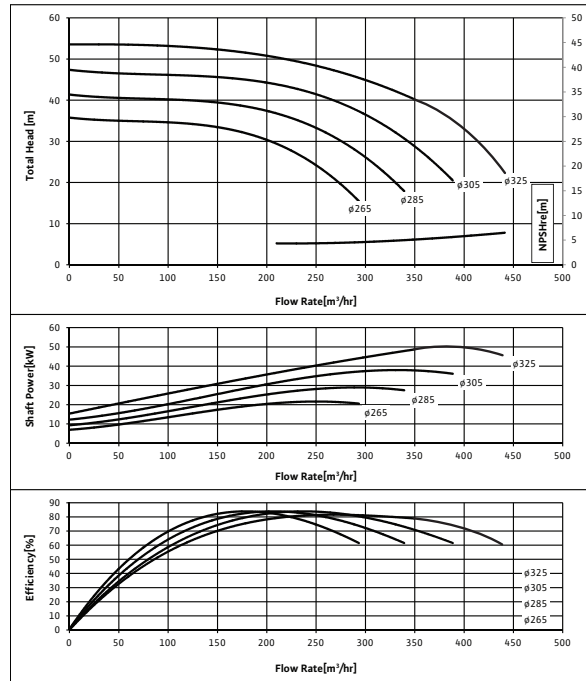
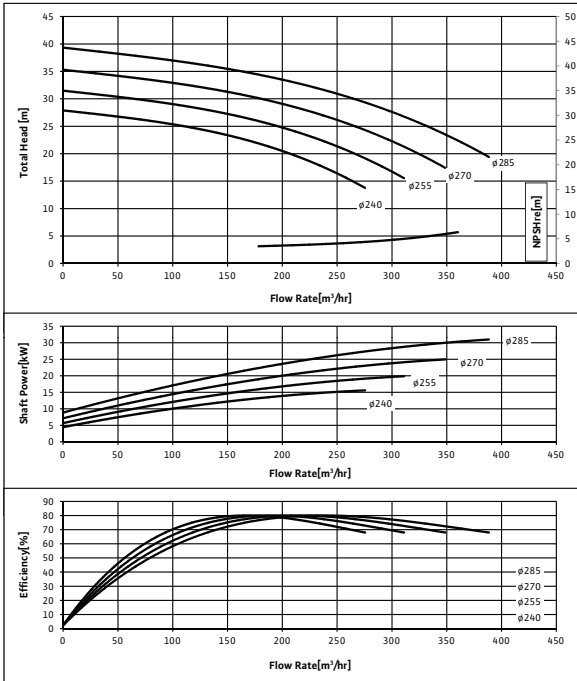

SCP(V) 125/470HA

SCP 125/460DS

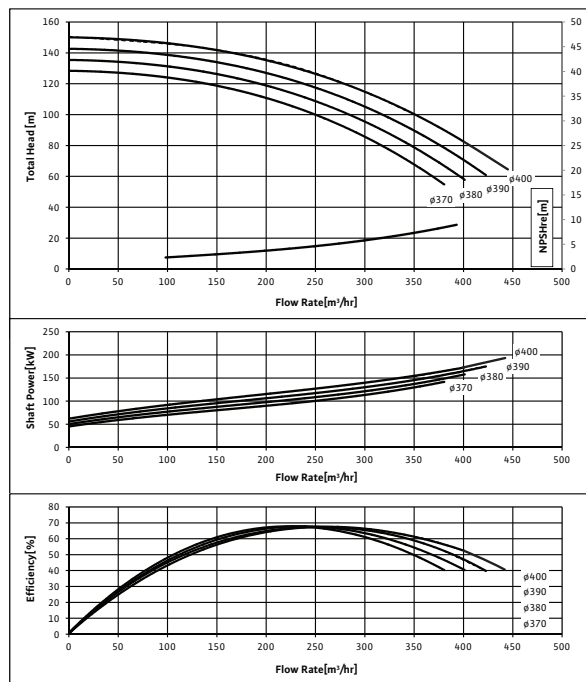
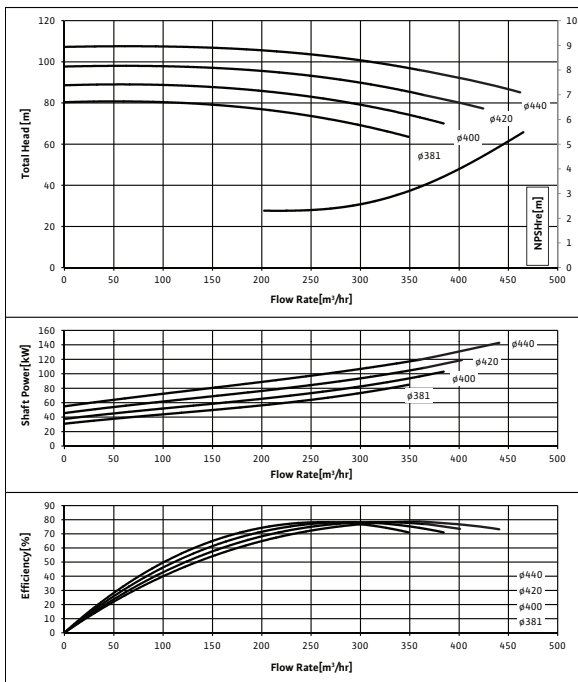

Split Case Pumps/Vertical Split Case Pumps

SCP/SCPV Series



SCP/SCPV Series 성능곡선 4Pole

SCP(V) 150/290HA

SCP(V) 150/350HA

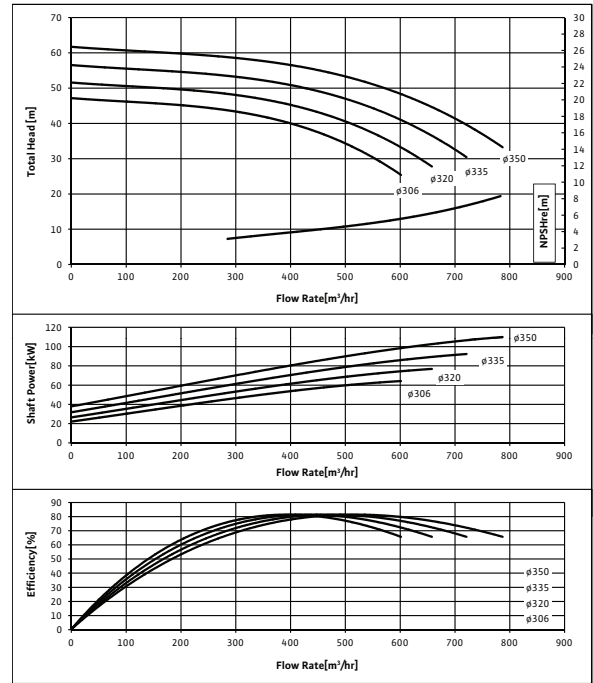
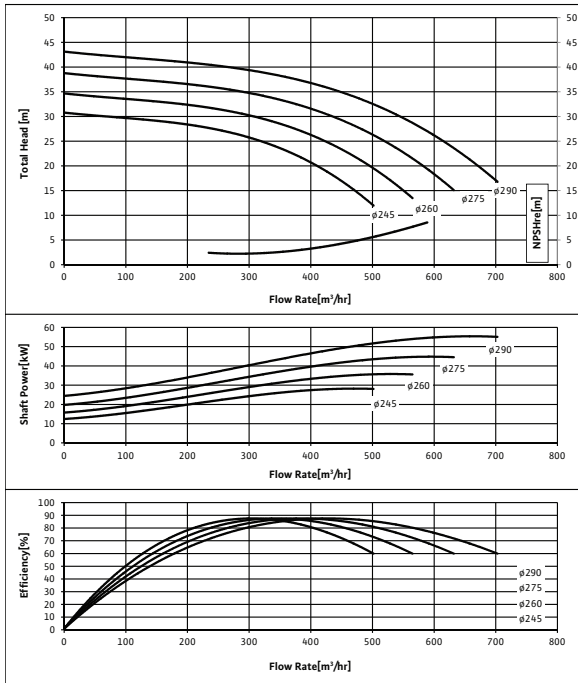

SCP(V) 150/390HA

SCP(V) 150/440HA

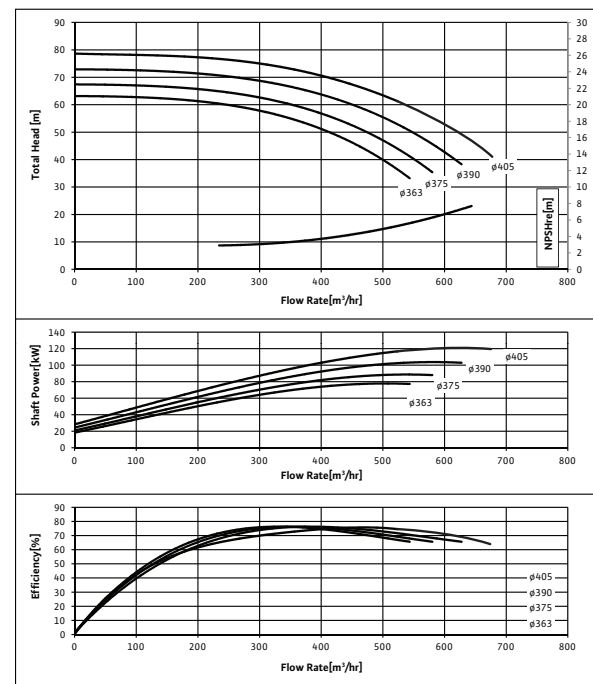
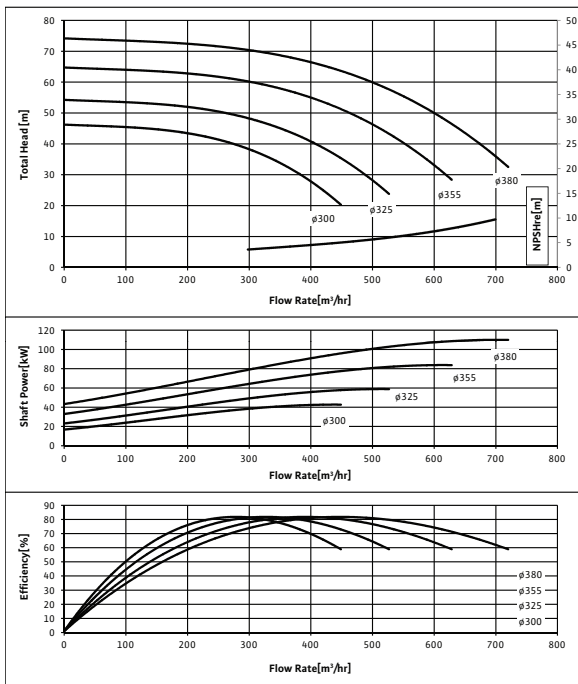

Industrial Pumps

Split Case Pumps/Vertical Split Case Pumps

SCP/SCPV Series

SCP/SCPV Series

성능곡선 4Pole

SCP 150/460DS

SCP(V) 150/530HA

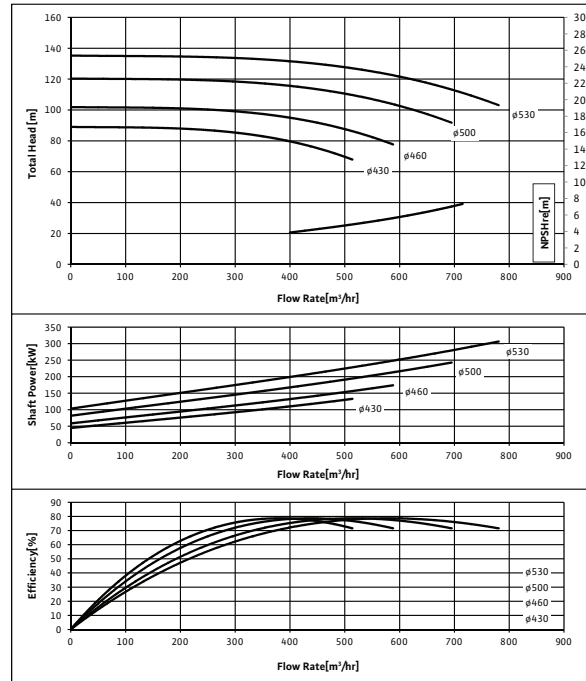
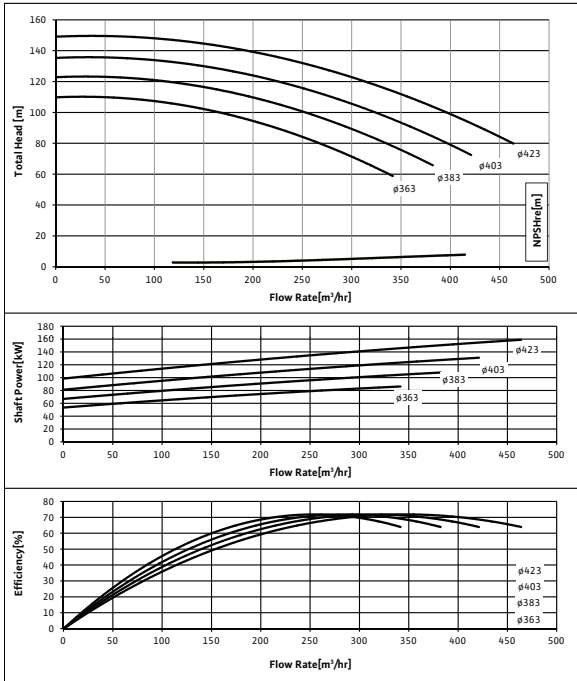

SCP(V) 200/310HA

SCP(V) 200/320HA

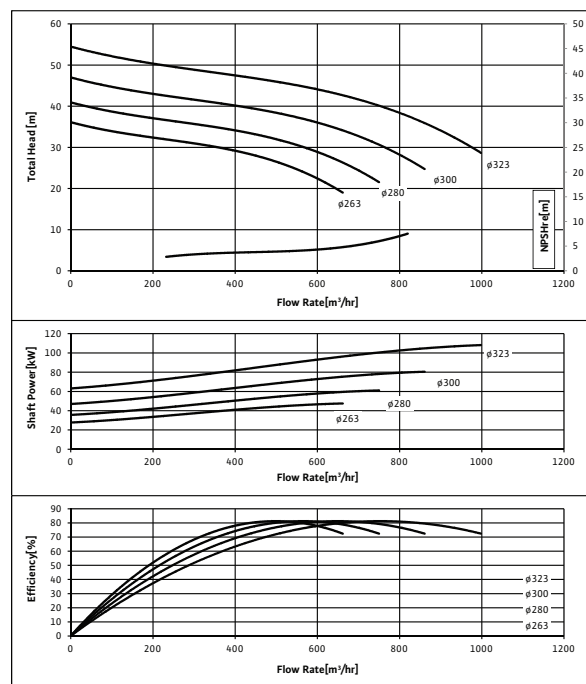
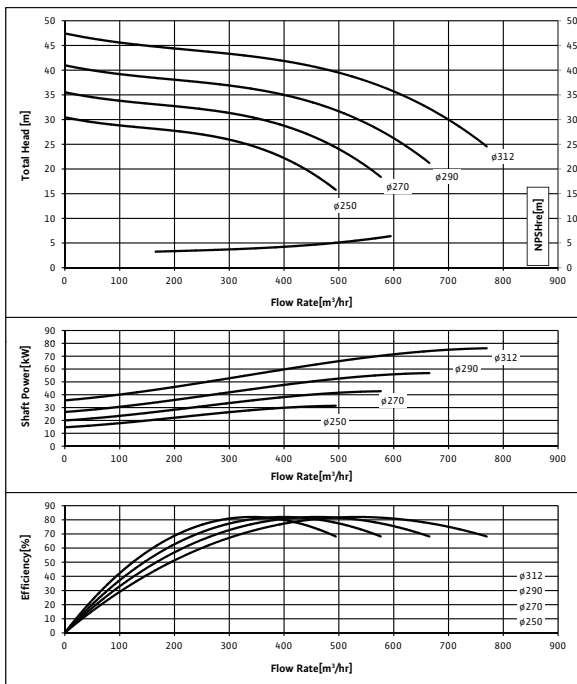

Split Case Pumps/Vertical Split Case Pumps

SCP/SCPV Series

wilo

SCP/SCPV Series 성능곡선 4Pole

SCP(V) 200/360HB

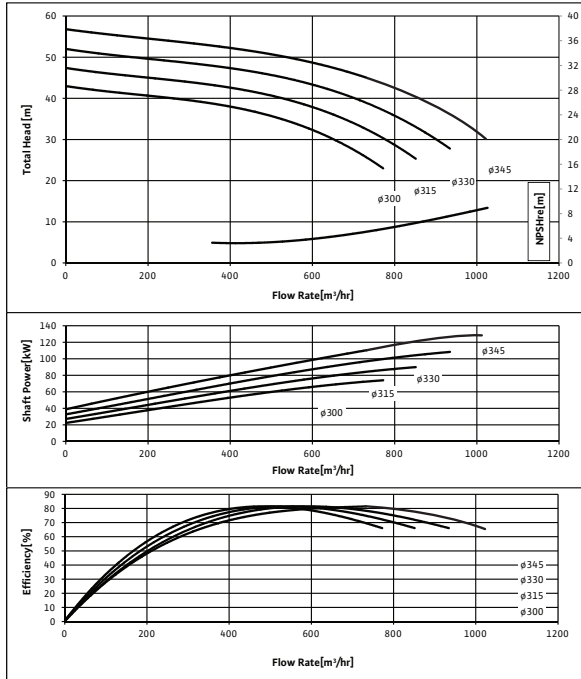

SCP(V) 200/370HA

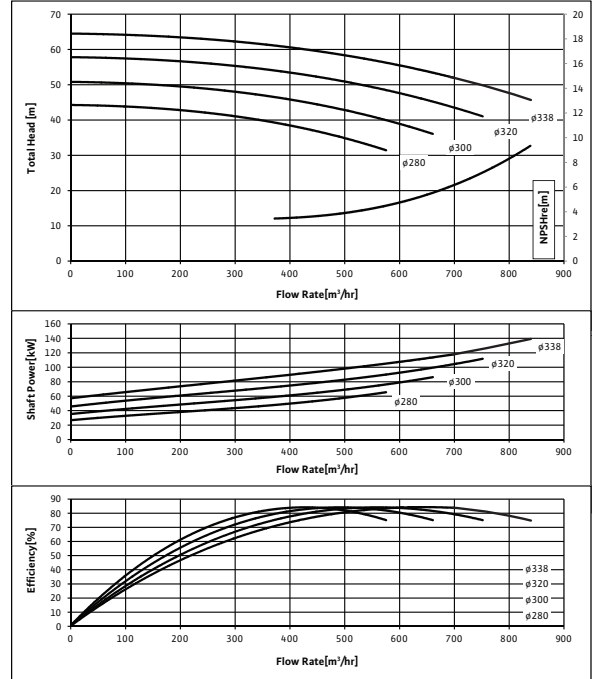

SCP(V) 200/390HA

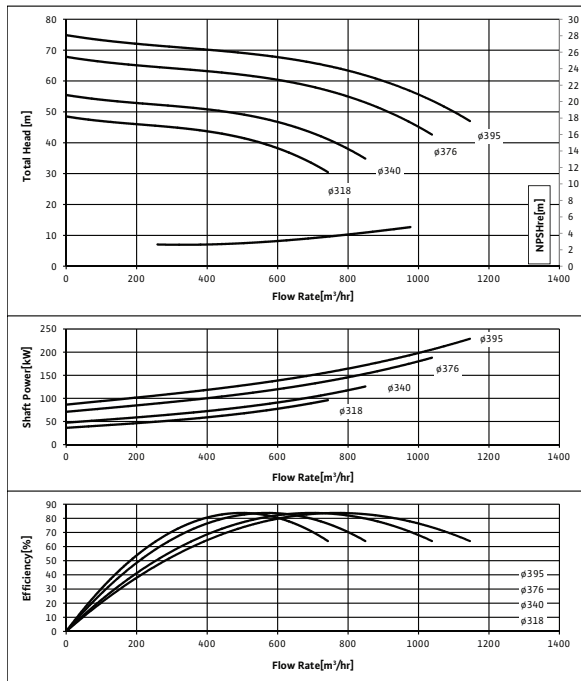

SCP(V) 200/440HA

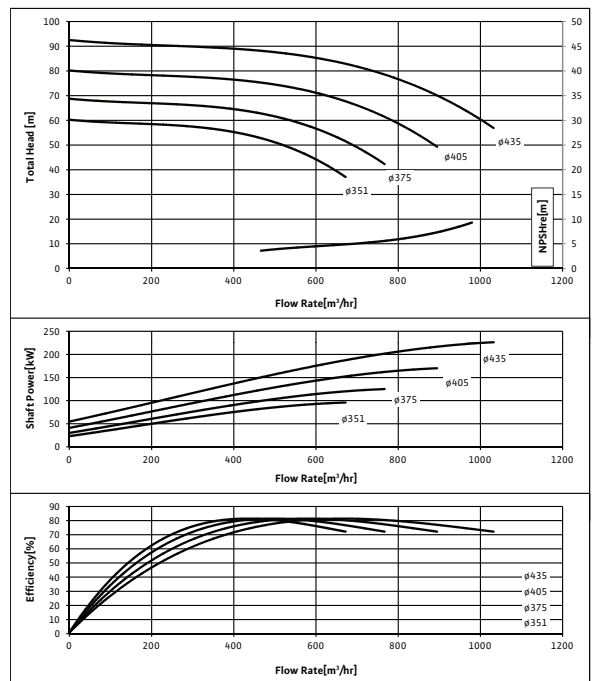

Industrial Pumps

Split Case Pumps/Vertical Split Case Pumps

SCP/SCPV Series

SCP/SCPV Series

성능곡선 4Pole

SCP(V) 200/460HA

SCP(V) 200/480HA

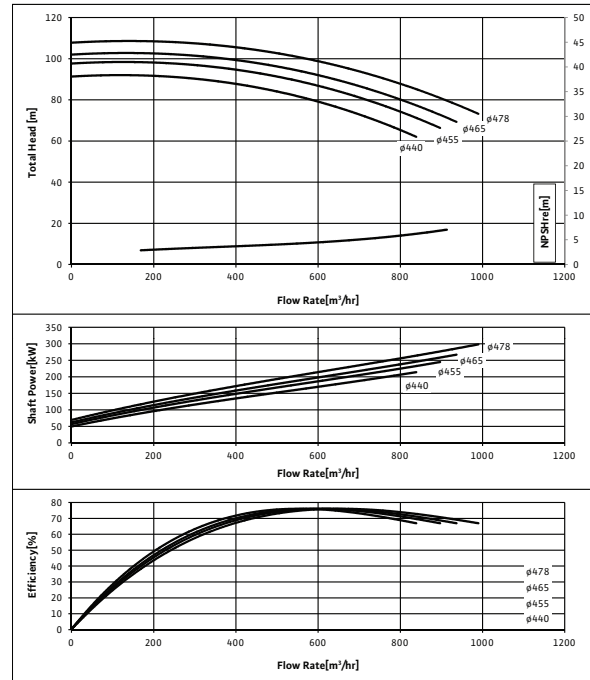
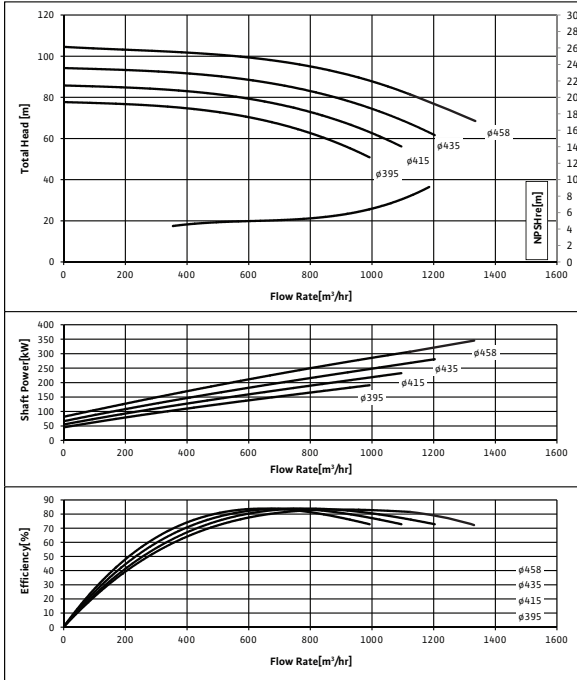

SCP(V) 200/550HA

SCP 200/560HA

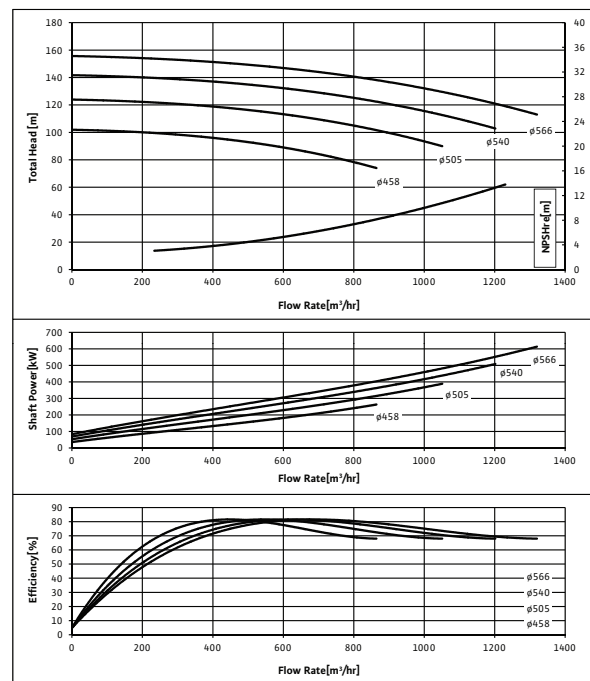
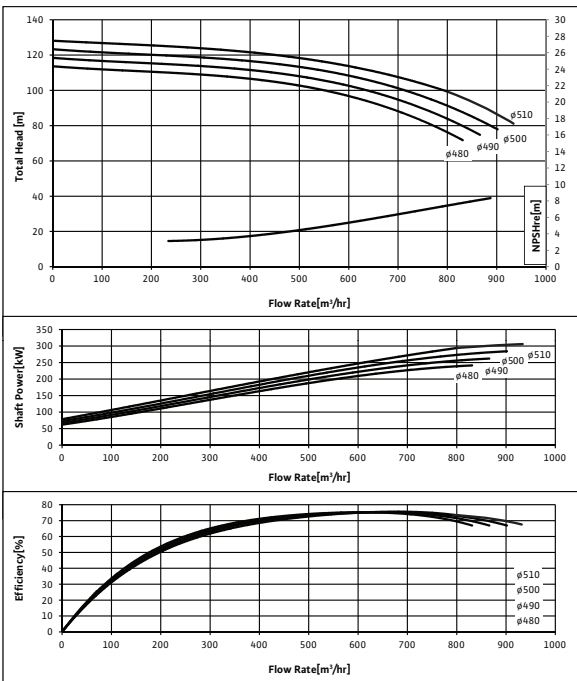

Split Case Pumps/Vertical Split Case Pumps

SCP/SCPV Series



SCP/SCPV Series 성능곡선 4Pole

SCP(V) 250/250HA

SCP(V) 250/360HA

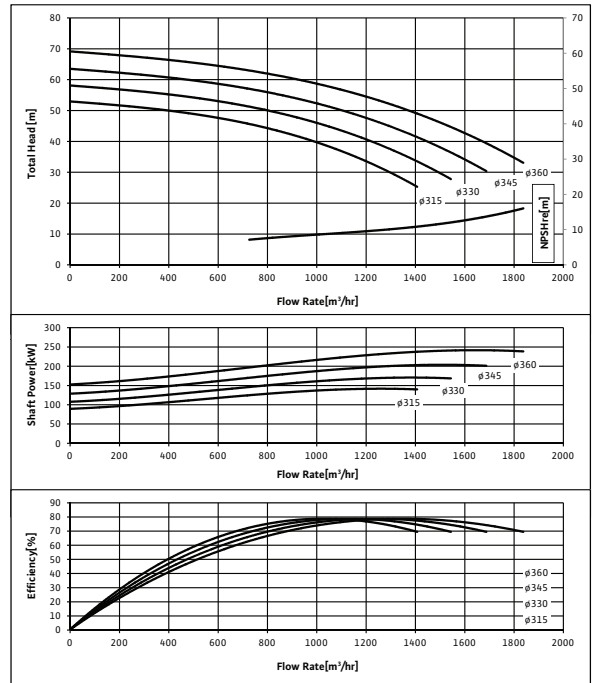
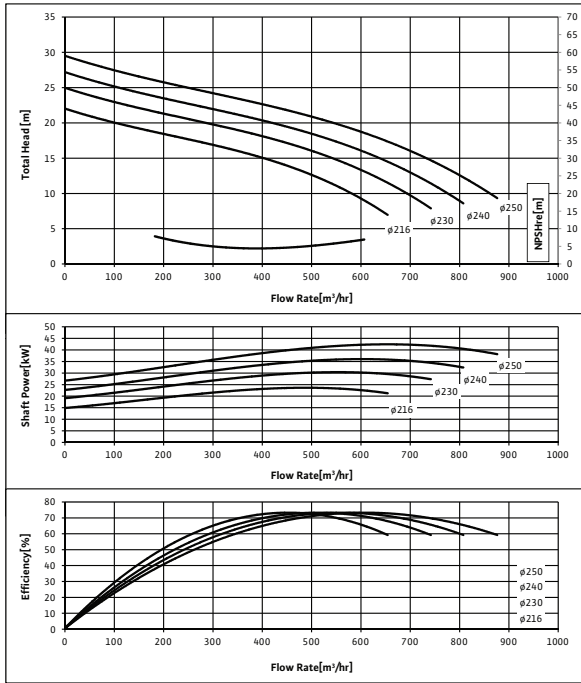

SCP 250/390HA

SCP 250/450HA

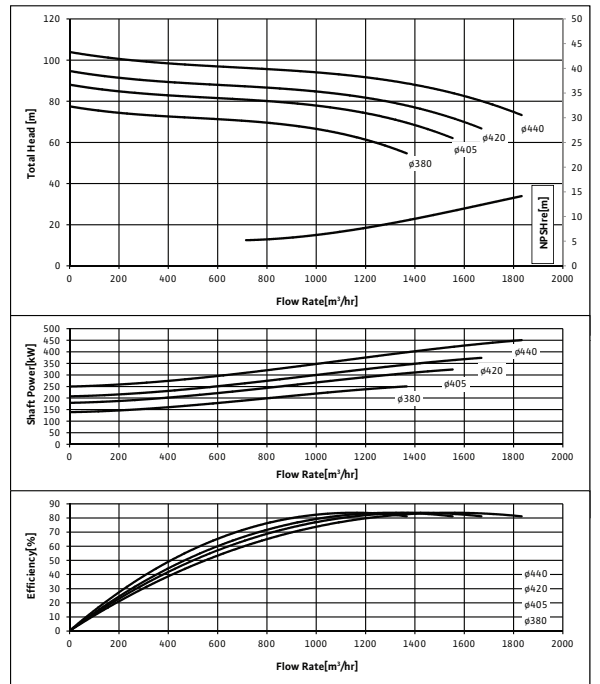
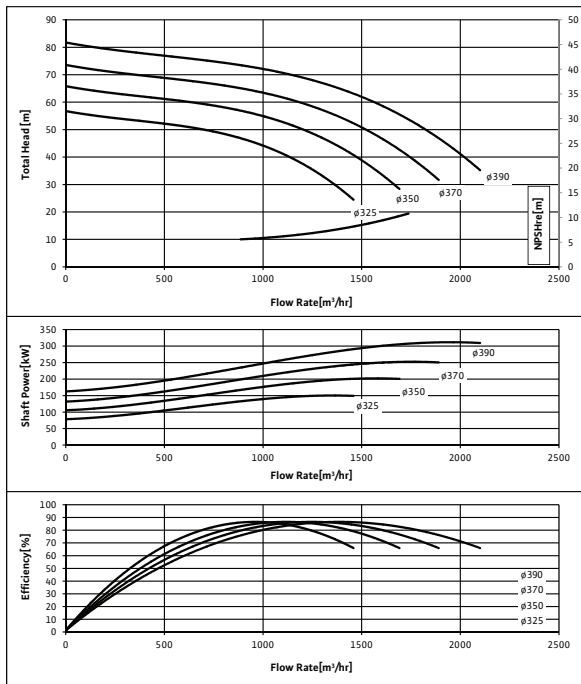

Industrial Pumps

Split Case Pumps/Vertical Split Case Pumps

SCP/SCPV Series

SCP/SCPV Series

성능곡선 4Pole

SCP 250/570HA

SCP 250/700DV

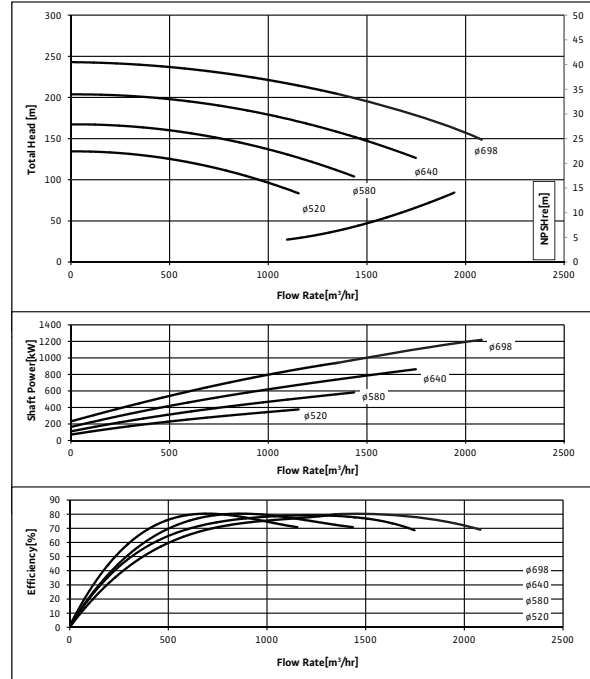
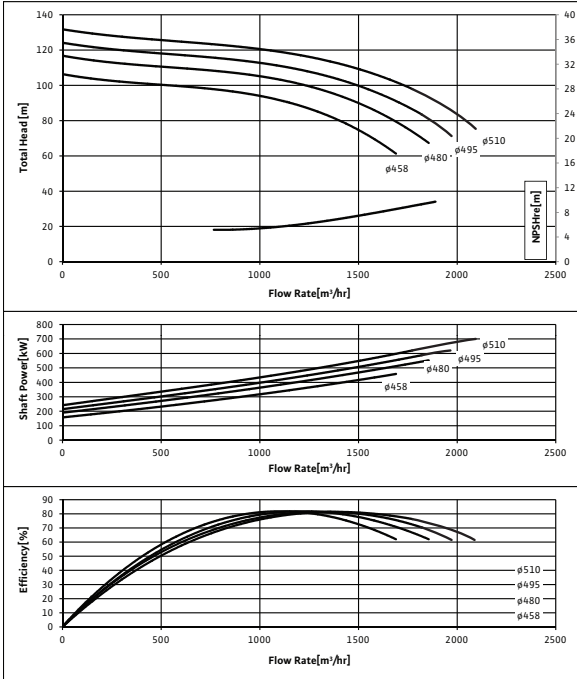

SCP(V) 300/330HB

SCP(V) 300/380HA

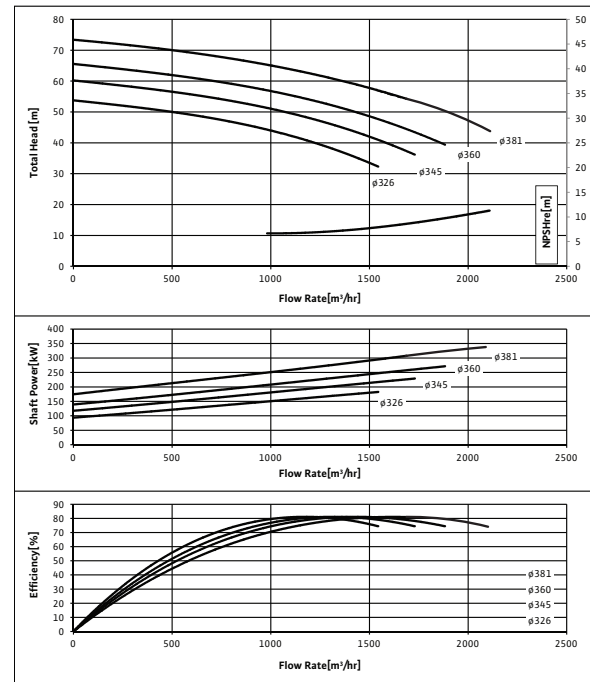
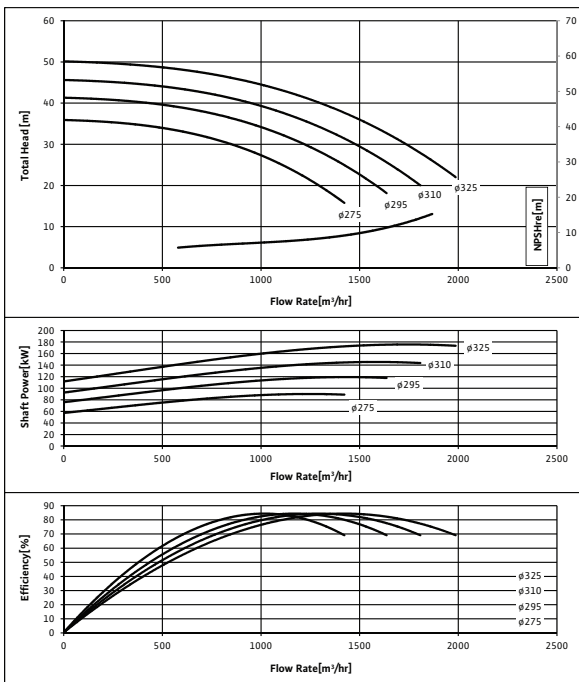

Split Case Pumps/Vertical Split Case Pumps

SCP/SCPV Series



SCP/SCPV Series 성능곡선 4Pole

SCP(V) 300/400HA

SCP 300/490HA

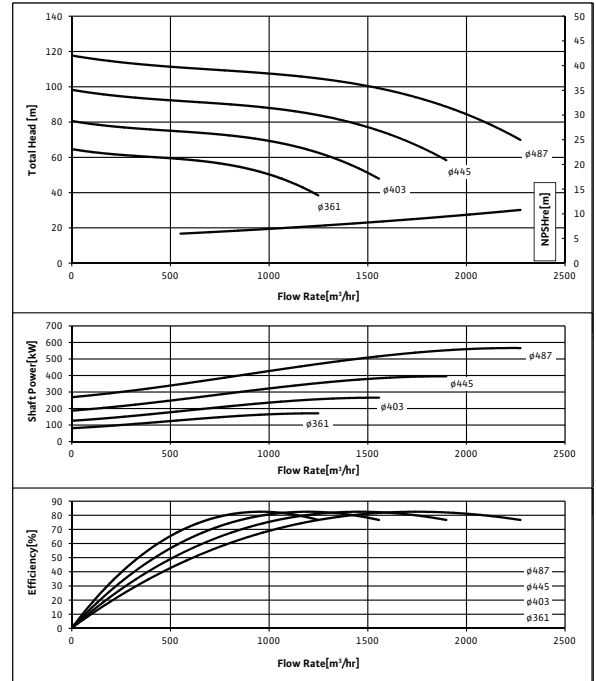
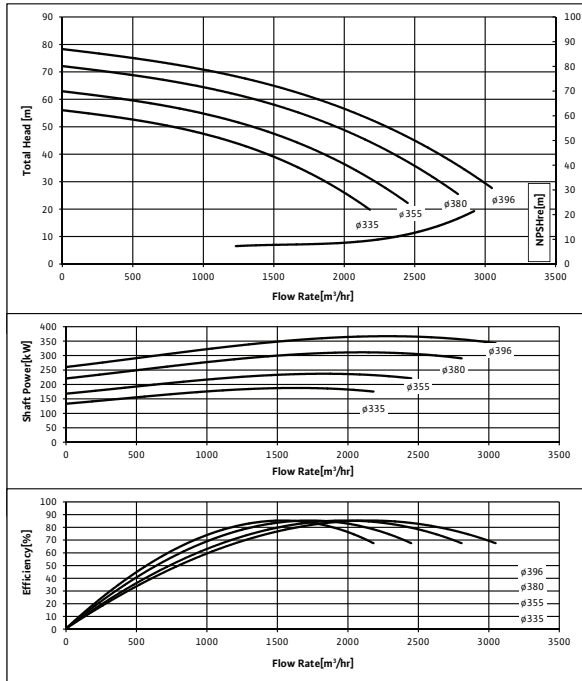

SCP 300/570HA

SCP 300/660DV

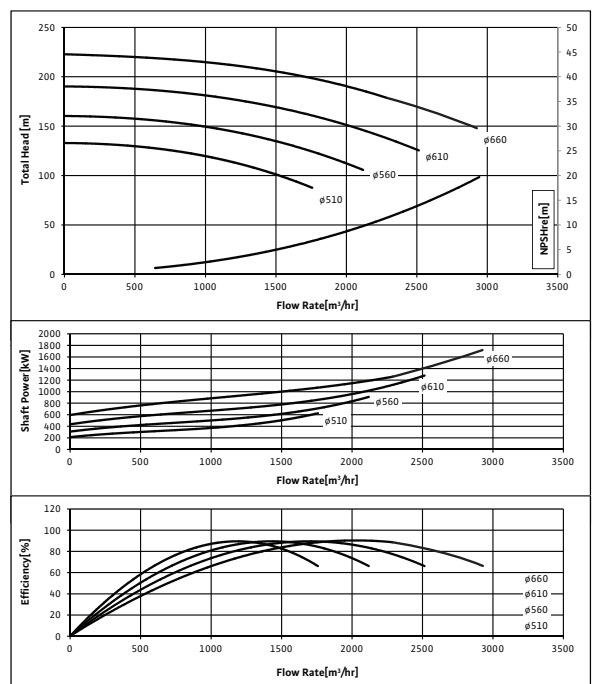
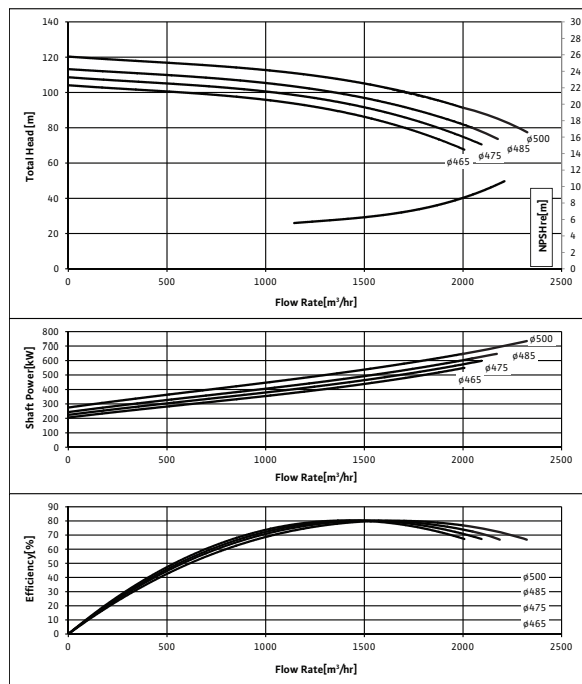

Industrial Pumps

Split Case Pumps/Vertical Split Case Pumps

SCP/SCPV Series

SCP/SCPV Series

성능곡선 4Pole

SCP 350/470HA

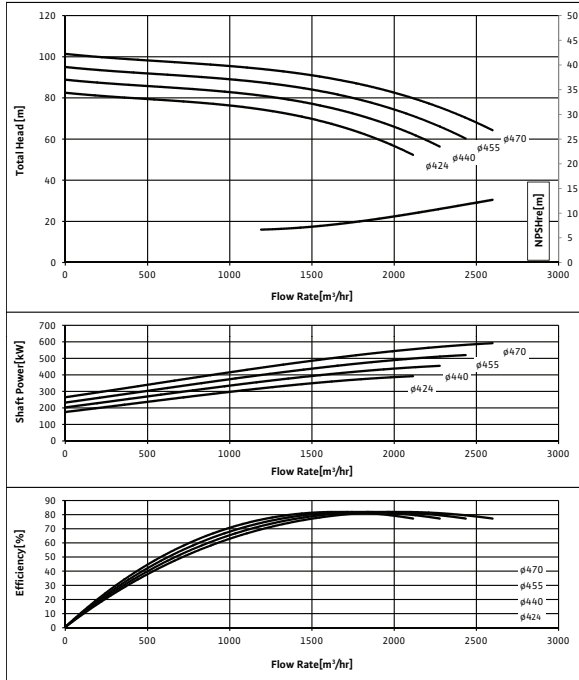

Split Case Pumps/Vertical Split Case Pumps-SCP/SCPV Series

성능곡선 6Pole

SCP 350/500HA

SCP 400/480HA

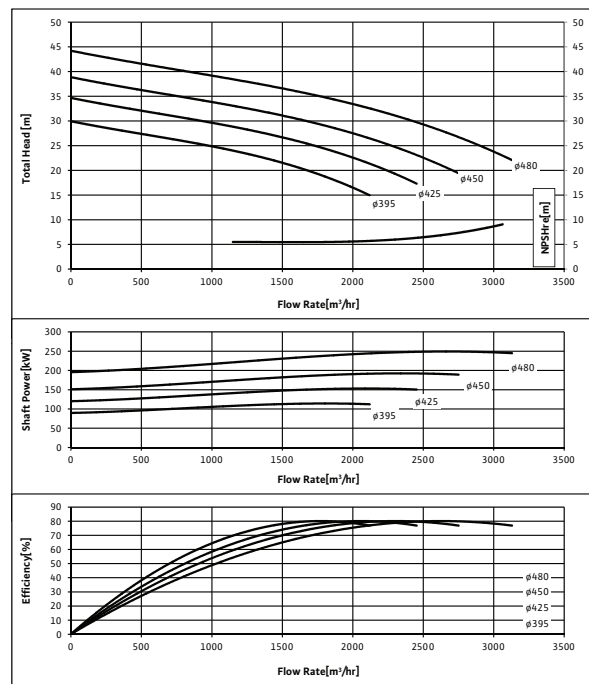
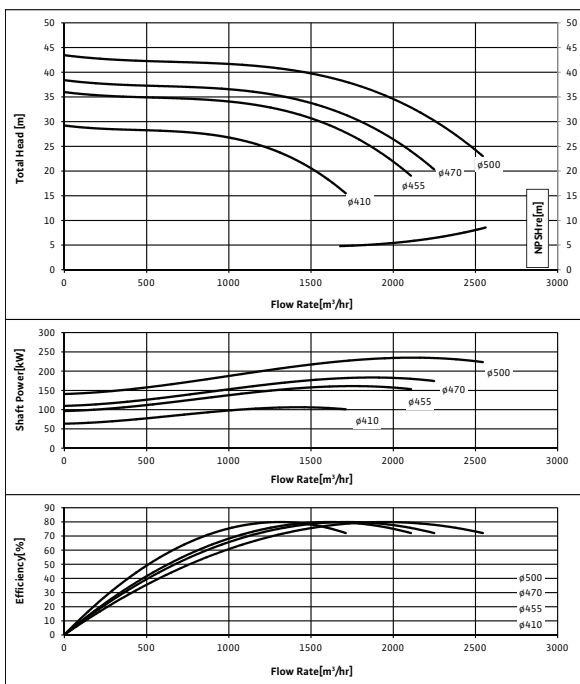

Split Case Pumps/Vertical Split Case Pumps

SCP/SCPV Series

wilo

SCP/SCPV Series 성능곡선 6Pole

SCP 400/540HA

SCP 400/550HA

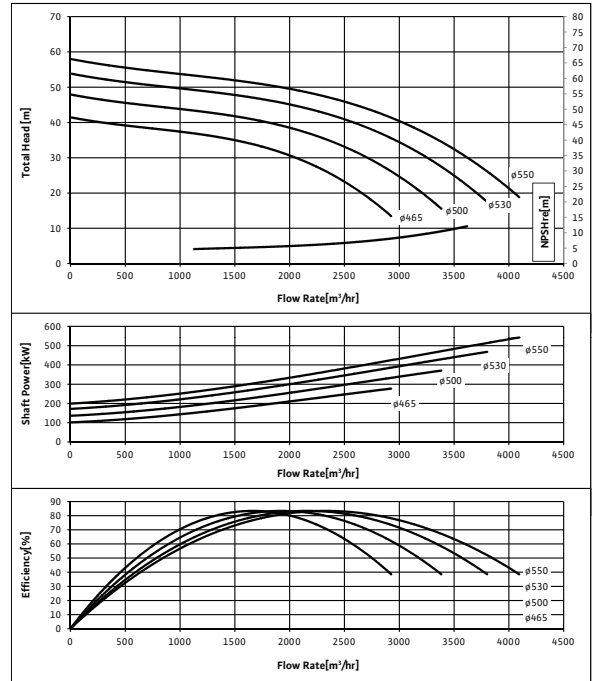
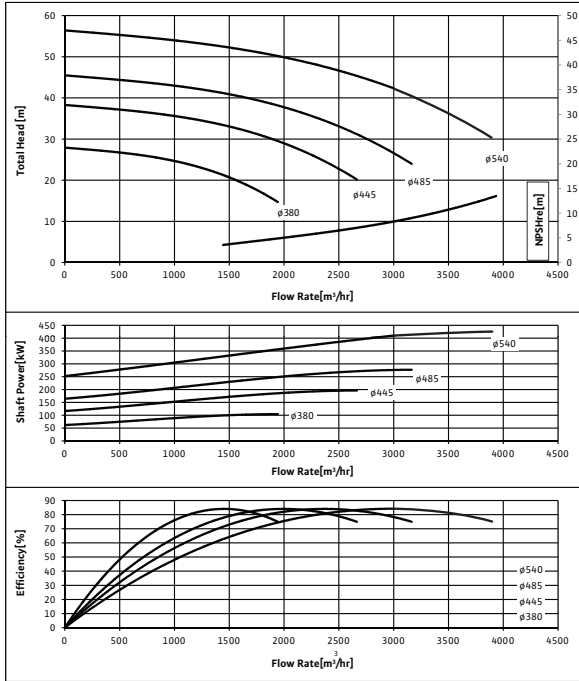

SCP 400/710HA

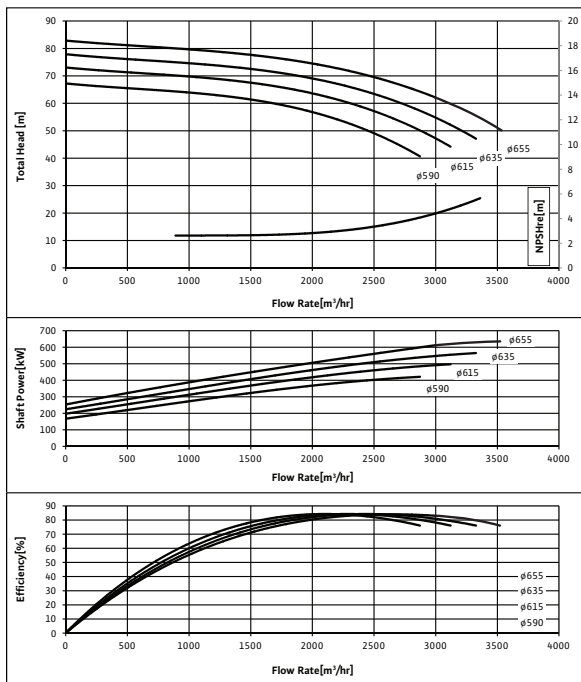

Industrial Pumps

Multi-Stage Pumps

Multi-Stage Pumps

제품소개

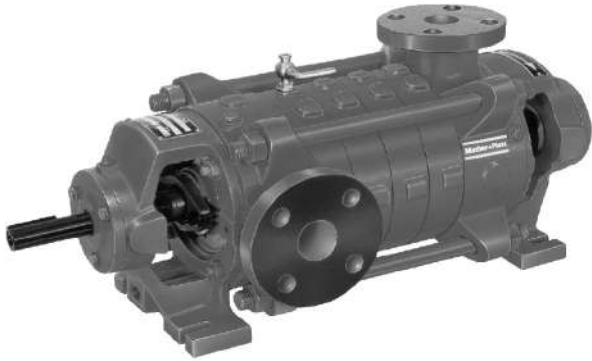

단면도

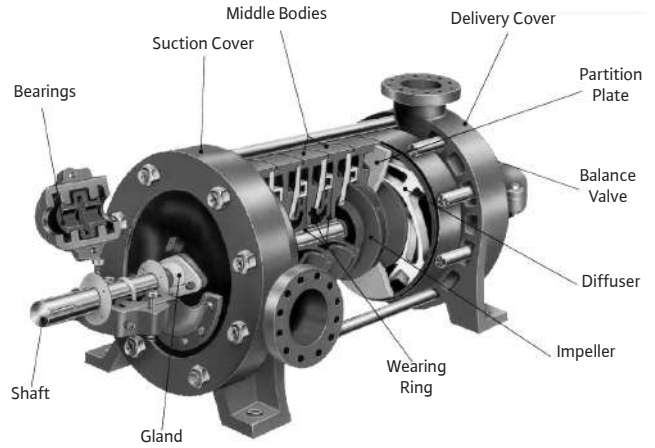

※상기구조는 RN-32와 RN-40모델을 제외하고 적용 가능

적용범위

- 보일러용(Boiler Feed Service)
- 응축수 이송용(Condensate Transfer)
- 소방용(Fire Fighting)
- 고층빌딩용(High Rise Buildings)
- 고압청소용(High Pressure Cleaning)
- 고층시대 급수용(Hill Area Water Supply)
- 광산배수용(Mine Dewatering)
- 역삼투압(Reverse Osmosis)

재질

- Cast Iron, Bronze,
Cast Steel and Stainless Steel

특장점

- 견고한 구조와 고장없는 성능
- RN, HS, PB/IPB, PJ Plurovanes로 대표되는 넓은 범위의 모델들을 생산
- 높은 효율의 디자인으로 적은 동력을 가지고 운전 가능
- 펌프자체에서 추력을 없애주는 발란스밸브(발란스디스크)구조를 적용하여 한층 높은 신뢰성

기술자료

- 유량: ~1500m³/hr
- 양정: ~140m
- 수평형 또는 수직형 구조

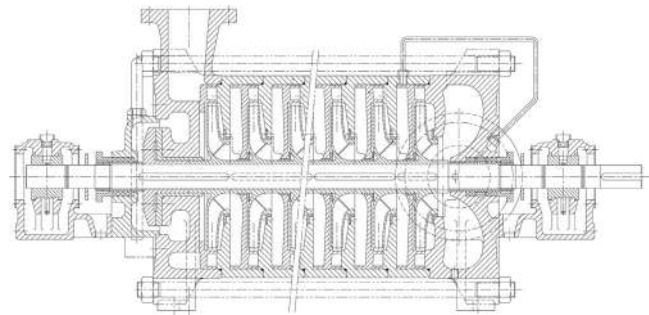

Sectional Drawing of Multistage Multioutlet

Multi-Stage Pumps 선정도

선정도

RN Pumps

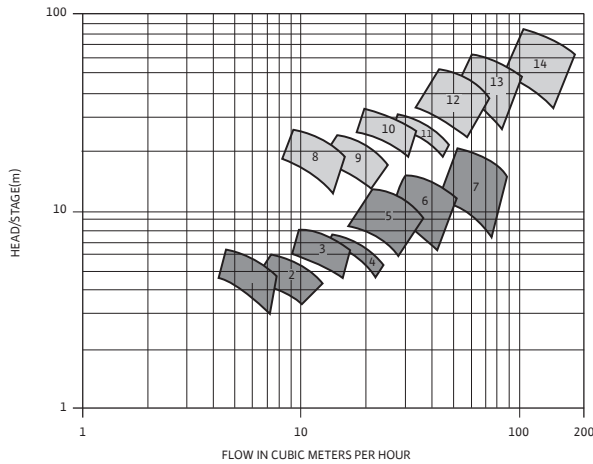

Sr. NO.	MODEL	Pole
1	RN-32	4
2	RN-40	4
3	RN-50	4
4	RN-50A	4
5	RN-65	4
6	RN-80	4
7	RN-100	4
8	RN-32	2
9	RN-40	2
10	RN-50	2
11	RN-50A	2
12	RN-65	2
13	RN-80	2
14	RN-100	2

HS PLURO, IPB and FG Pumps

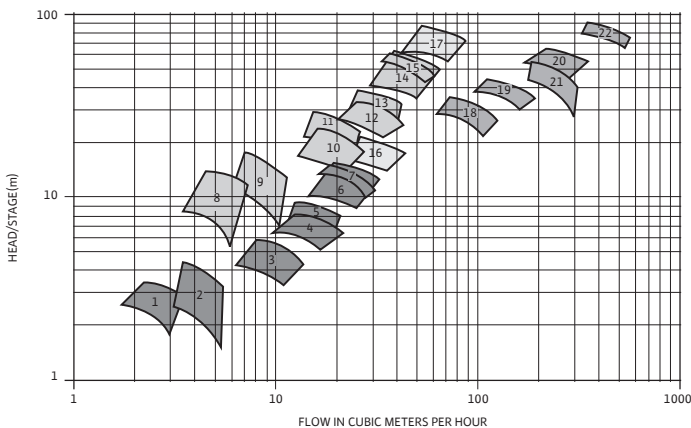

Sr. NO.	MODEL	Pole
1	1/1.5 HS PLURO-S	4
2	1/1.5 HS PLURO-US	4
3	1.5/2 HS PLURO-S	4
4	2/2.5 HS PLURO-S	4
5	2/2.5 HS PLURO-US	4
6	3/4 HS PLURO-US	4
7	3/4 HS PLURO MK-1-S	4
8	1/1.5 HS PLURO-S	2
9	1/1.5 HS PLURO-US	2
10	1.5/2 HS PLURO-S	2
11	1.5/2 HS PLURO-US	2
12	2/2.5 HS PLURO-S	2
13	2/2.5 HS PLURO-US	2
14	3/4 HS PLURO-US	2
15	3/4 HS PLURO MK-1-S	2
16	4/6 FG-S	4
17	4/6 FG-S	2
18	100/125 IPB	4
19	100/125 IPB T-80	4
20	150/200 IPB*	4
21	150/200 IPB MK-1	4
22	200/250 IPB	4

PJ PLURO and MT Pumps

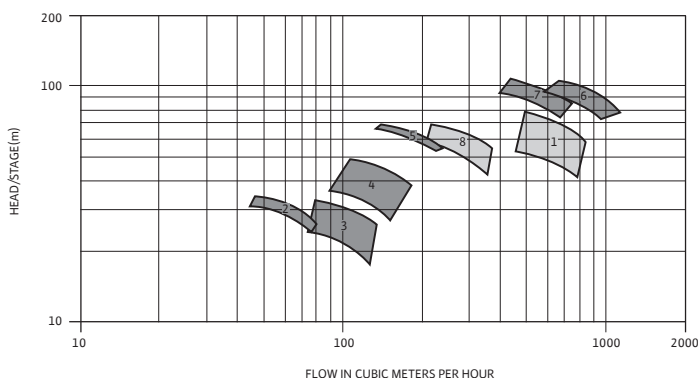

Sr. NO.	MODEL	Pole
1	10/12 PLURO	4
2	3/3 PJ PLURO	4
3	4/4 PJ PLURO	4
4	4/6 PJ PLURO	4
5	6/6 PJ PLURO	4
6	250 PJ PLURO AS	4
7	250 PJ PLURO AN	4
8	150 MT	4

Multi-Stage Pumps

Multi-Stage Pumps

선정도

선정도

Standard PLURO Pumps (Stable)

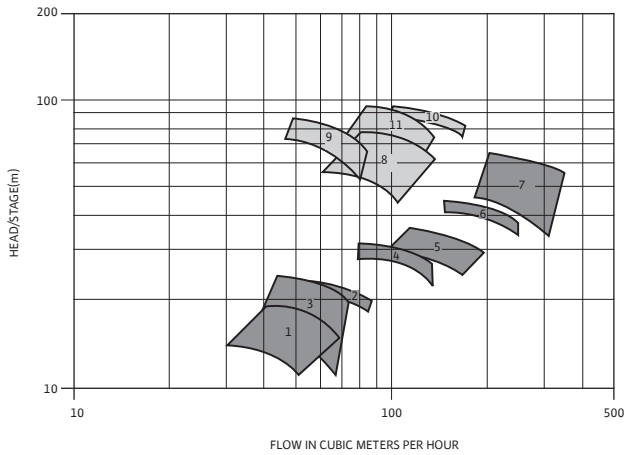

Sr. NO.	MODEL	Pole
1	00 PLURO	4
2	NO. I PLURO	4
3	NO. I PLURO MK-1	4
4	NO. II PLURO	4
5	NO. II A PLURO	4
6	NO. III PLURO	4
7	NO. III A PLURO	4
8	00 PLURO	2
9	NO. 00 PLURO MK-1	2
10	NO. I PLURO	2
11	NO. I PLURO MK-1	2

Standard PLURO Pumps (Unstable)

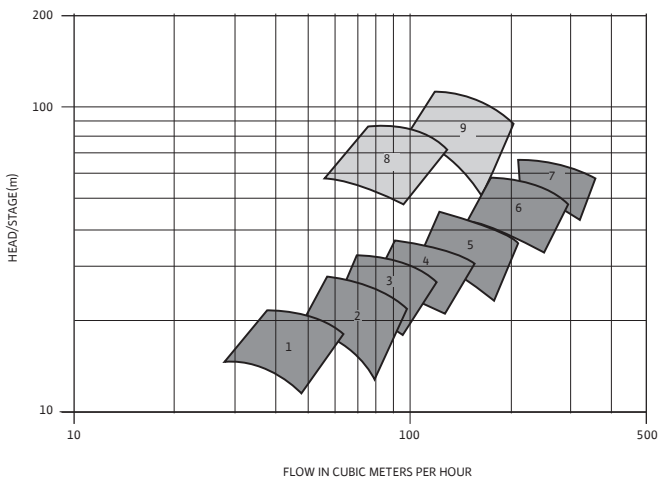

Sr. NO.	MODEL	Pole
1	00 PLURO	4
2	NO. I PLURO	4
3	NO. I A PLURO	4
4	NO. II PLURO	4
5	NO. II A PLURO	4
6	NO. III PLURO	4
7	NO. III A PLURO	4
8	00 PLURO	2
9	NO. I PLURO	2

Vertical Sump Pumps

PVS Series

wilo

PVS series 제품소개



적용범위

- 일반산업용 배수용
- 원자력 발전소, 화력 발전소, 플랜트 배수용

특장점

- 임펠러 내 물의 흐름이 용이하도록 유체해석을 이용하여 임펠러 설계
- 제품의 표준화설계로 인한 광범위한 사용영역
- 펌프와 모터의 체결은 커플링 플랜지 체결방식의 구조
- PIT 깊이에 따라 펌프 길이 조절이 가능
- 다양한 재질 옵션 대응이 가능
- *ASTM 재질 대응 가능

Industrial Pumps

모델명

PVS-6550B

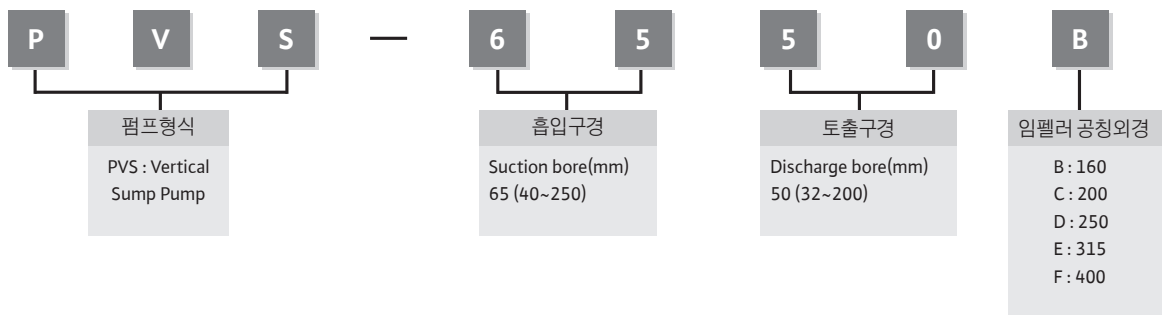

Vertical Sump Pumps

PVS Series

PVS series

단면도

단면도

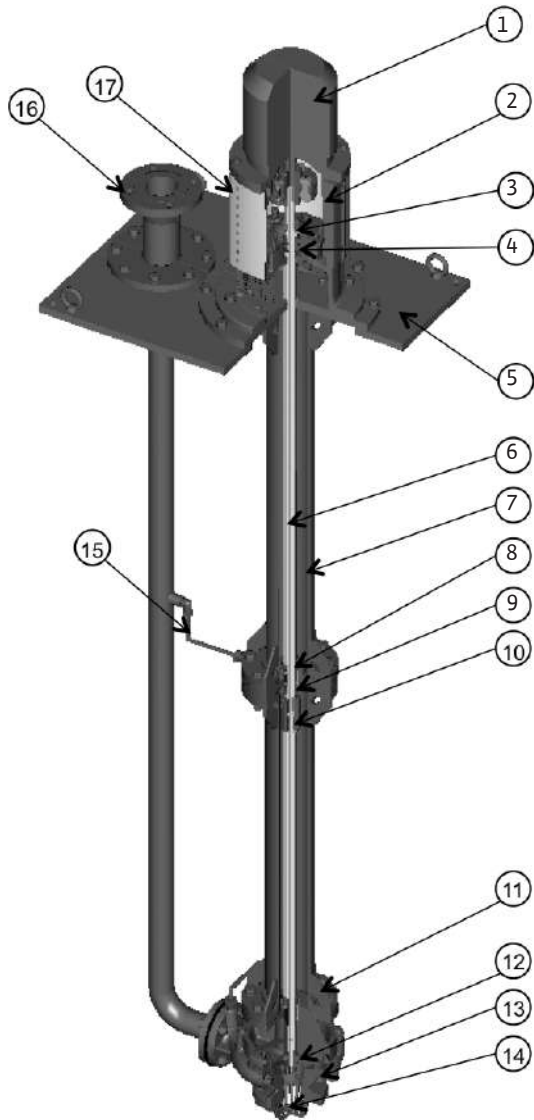

Part List	
No.	Part Name
1	Motor
2	Lantern
3	Bearing cover
4	Bearing housing
5	Base plate
6	Shaft
7	Column pipe
8	Bush bearing
9	Sleeve
10	Half coupling
11	Casing cover
12	Impeller
13	Casing
14	Strainer
15	Flushing pipe
16	Discharge pipe
17	Coupling guard

Vertical Sump Pumps

PVS Series

wilo

PVS series 선정도

선정도

1450rpm

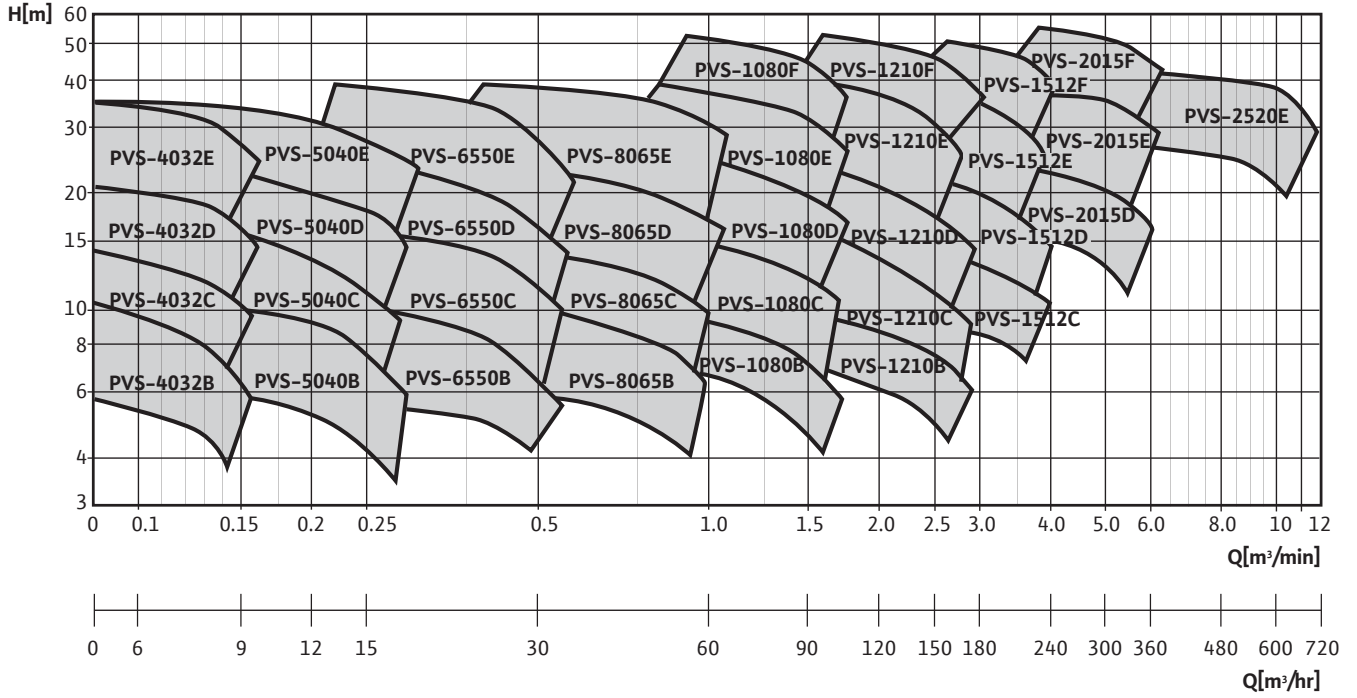

1750rpm

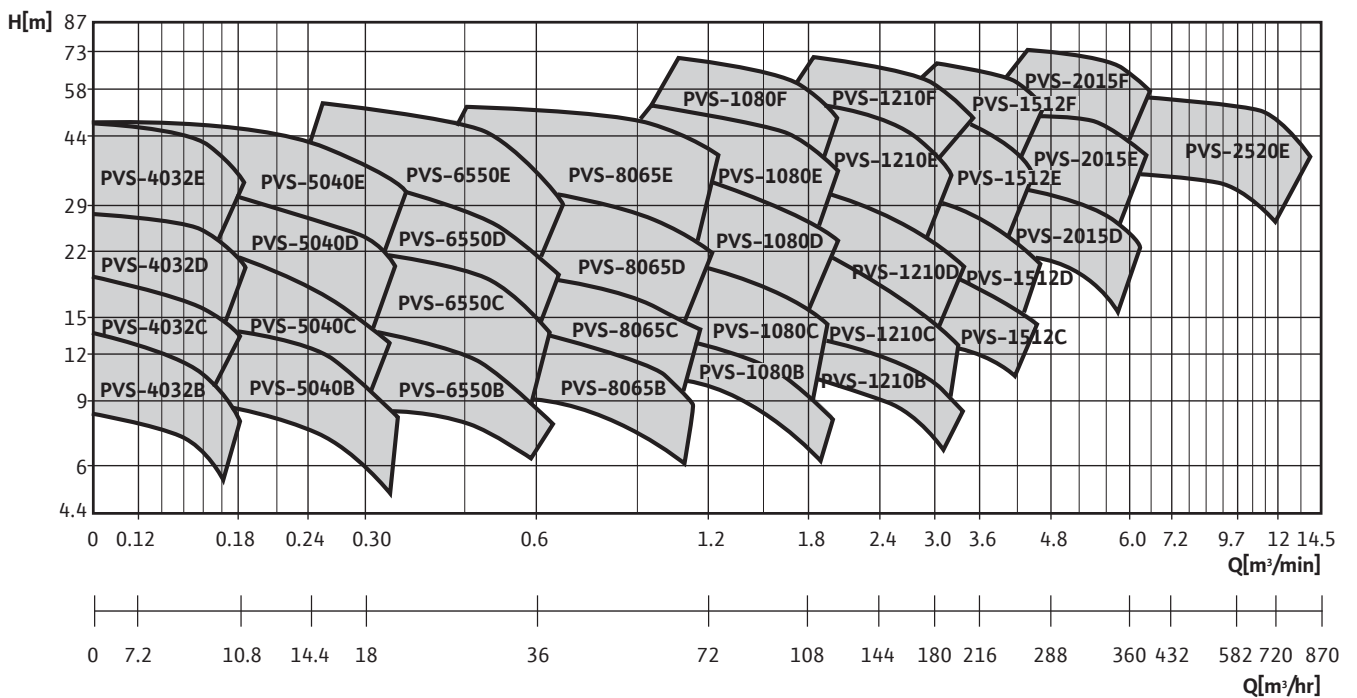

Sewage pumps

Sewage pumps

제품소개

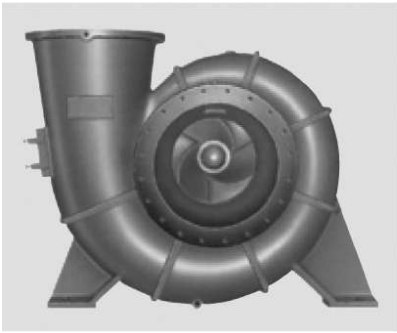

Vertical Sewage Pumps

기술자료

- 유량 15~8000m³/h와 양정 5~70m 범위에서 공급가능
- 이 범위를 벗어나는 경우에는 본사로 문의

구조 및 특징

- 펌프는 횡형과 입형으로 제작가능
- 개방형 임펠러와 백 베인의 적용으로 스테핑박스내로 이물질이 들어가는 것을 최소화
- 좋은 성능을 가지면서도 이물질에 의한 고착을 최소화 할 수 있도록 최소갯수의베인을 사용
- 고착을 방지하기 위해 임펠러 흡입속도를 느리게 유지되도록 설계
- 스테핑 박스는 로깅링과 그리스패킹을 적용하여 마모성물질이 슬리브에 접촉하는 것을 방지해 슬리브의 교환주기를 늘려 유지 보수 비용을 절감
- 케이싱에는 교환가능한 링을 장착하였으며 흡입구에는 임펠러 내부를 검사하고 청소할 수 있도록 점검구를 장착
- 입형의 경우 모터와 펌프가 커플링으로 바로 연결할 수도 있으며 중간축을 사용하여 상층에 조립하는 구조로도 가능
- 중간축의 길이 때문에 중간축은 중간베어링을 장착

특장점

- 케이싱, 임펠러, 웨어링 플레이트, 케이싱링, 베어링 하우징, 흡입 파이프의 표준재질은 고강도 회주철
- 축은 고품질강으로 제작되었으며 스테핑 박스 부위는 교환가능한 슬리브가 장착
- 오수·오물용 펌프에 가해지는 순간적인 충격하중에 견디기 위해 원통로울러저널베어링을 트러스트베어링으로 적용
- 흡-토출 플랜지는 IS1538규격에 맞게 제작되었으며 이는 고객의 요구에 따라변경 가능
- 표준재질은 현장조건에 맞는 재질로의변경도 가능

성능시험

오수·오물용펌프는 ISO 2548의 규정에 맞는 시험을 실시하며, 고객의 요구에 따라서 기타규격에 맞춘 시험도 가능

단면도

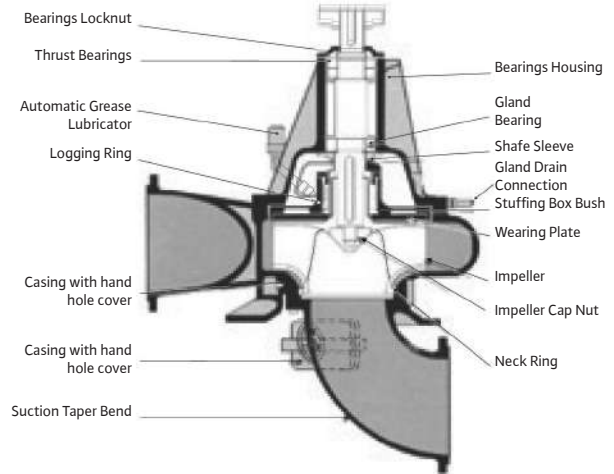

수직형 오수펌프

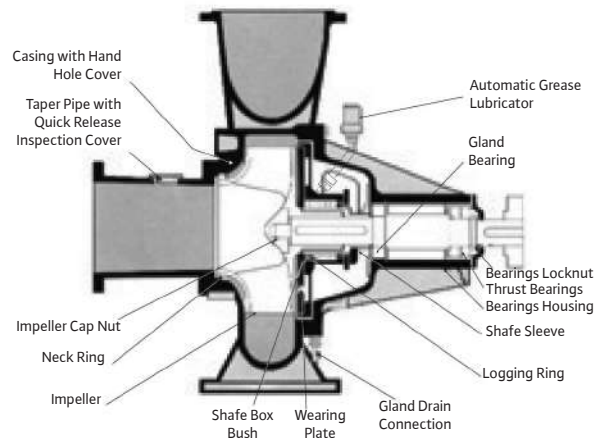

수평형 오수펌프

Sewage pumps 선정도

선정도

KN Pumps-선정도-A

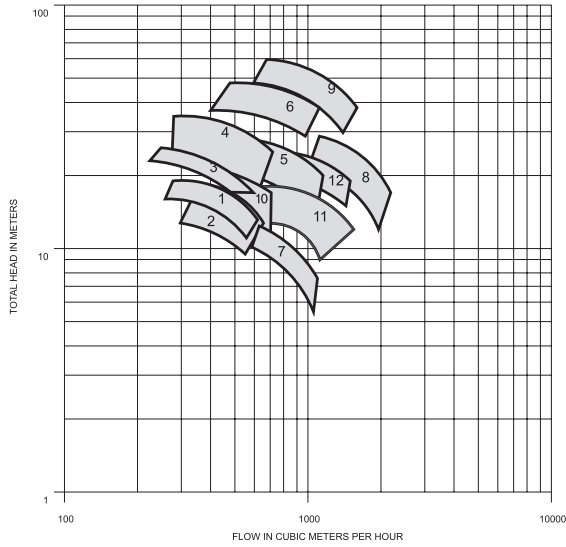

KN Pumps-선정도-B

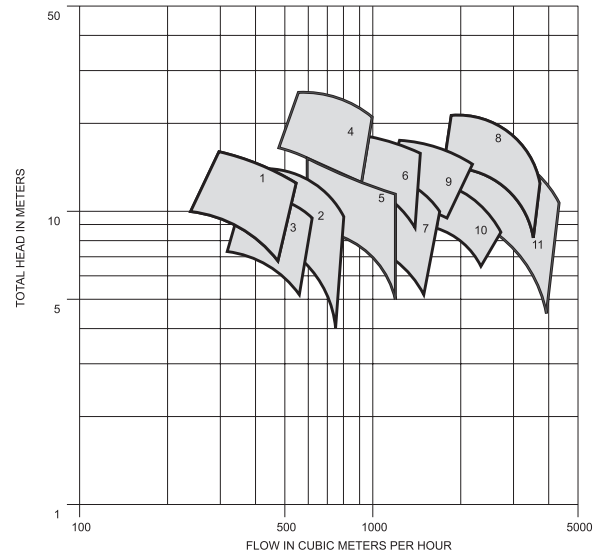

SW Pumps-선정도-c

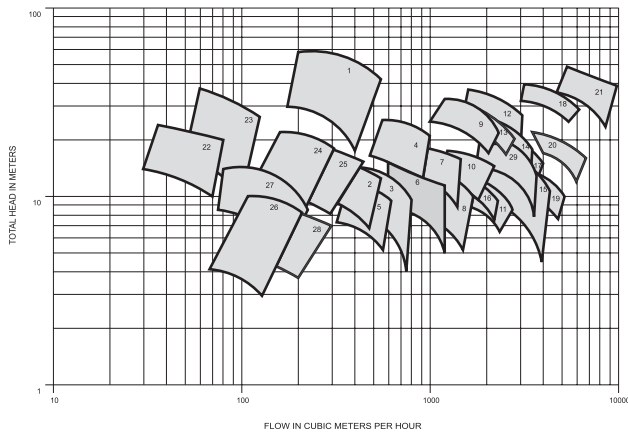

SW Pumps-선정도-d

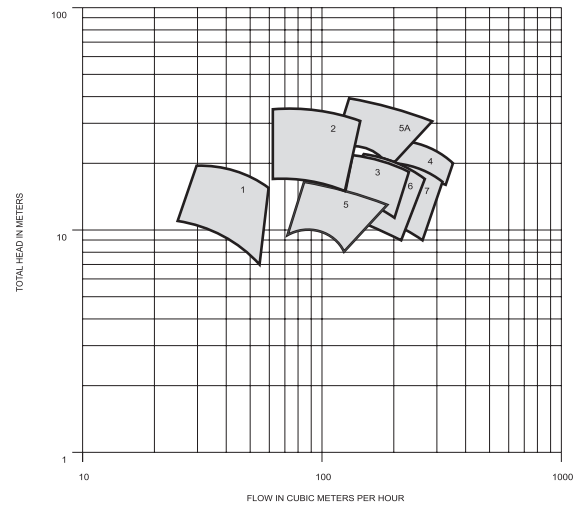

KN Pumps			
CURVE NO.	PUMP	CURVE NO.	PUMP
1	8/10 AKN	1	8/8 MFV
2	8/10 BKN TB MK-1	2	10/10 MFV1
3	8/10 BKN	3	10 MFV3
4	8/10 CKN	4	10 MFV3
5	10/12 BKN	5	12/12 MFV
6	10/12 CKN	6	14 MFV
7	12/12 AKN	7	15/15 MFV1
8	14/16 BKN	8	14/16 BKN
9	14/16 CKN	9	14/16 CKN
10	200/250 CKN	10	200/250 CKN
11	12/16 BKN	11	12/16 BKN
12	15/16 BKN		선정도 B

선정도 A

선정도 B

SW Pumps			
CURVE NO.	PUMP	CURVE NO.	PUMP
1	150/200-40 SW	16	500/600 SW
2	8/8 MF-SW	17	600/675 SW
3	10/10 MF-SW1	18	24/30 SW-T2
4	10 MF-SW3	19	24/30 SW-T1
5	10 MF-SW3	20	32/32 SW
6	12/12 MF-SW	21	30/36 SW
7	14 MF-SW	22	SK 50/26
8	15/15 MF-SW1	23	SK 65/32
9	400/450 SW	24	100/26 SK
10	18 MF-SW	25	150/26 SK
11	500 F-SW	26	100/26 SK
12	20/24 SW	27	100/32 SK
13	500/600 SW	28	150/26 SK
14	600/600 SW	29	500 MF-SW
15	20/30 SW T3 MK-1		

선정도 C

SW Pumps	
CURVE NO.	PUMP
1	3/2 SW
2	4/3 SW
3	5/4 SW
4	6/5 SW
5	5/5 SKM
5A	5/5 SKM
6	5/5 SKL
7	6/6 SK

선정도 D

Vertical Axial & Mixed Flow pumps

Vertical Axial & Mixed Flow pumps

제품소개



선정도

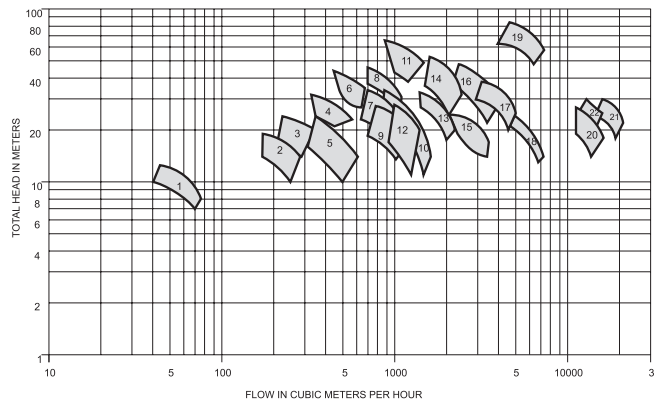
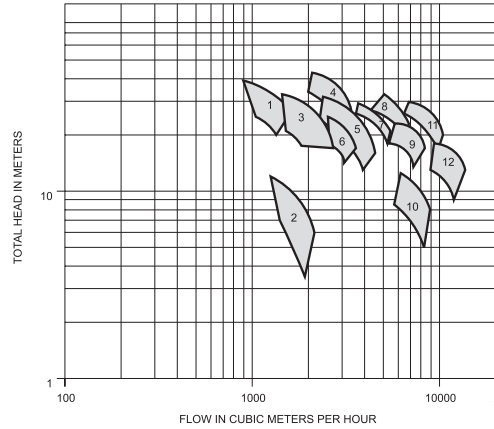

적용범위

- 급수, 관개, 소방, 냉각수 순환, 취수, 배수, 도로배수 등

기술자료

- 강제유회환
- 역회전 방지장치의 탈부착
- Pull out / Non-Pull Out Design
- 펌프모터 직결형/바닥고정형
- 소방형 엔진기어 펌프적용
- 기타특수구조는 고객의 요구사항에 맞게 수정 가능
- 펌프와 관련된 장비의 설치, 시험, 운전을 포함하는 Turnkey project 가능
- 유량 30,000m³/hr, 양정 450m까지 가능
- 낮은 NPSH의 요구에 대응하기 위해 펌프부는 강철 구조부에 포장된 채로 수중에 설치 가능

REF.	PUMP MODELS	REF.	PUMP MODELS	REF.	PUMP MODELS
1	CNE 33	1	8 VMF	13	400 VMF
2	500VMF	2	CNE 14	14	16 VMF 2
3	20VMF	3	CNE 18	15	24 VMF 5
4	20VMF 1	4	CNE 19	16	20 VMF 3
5	36VMF	5	10 VMF	17	600 VMF
6	20VMF 5	6	CNE 22	18	36 VMF 8
7	36VMF 1	7	12 VMF 1	19	30 VMF 2
8	30VMF	8	CNE 24	20	1400 VMF 1
9	36VMF 5	9	16 VMF 1	21	1600 VMF CT
10	36VMF 2	10	16 VMF	22	64" VMF(O/T)
11	36VMF 4	11	12 VMF 5		
12	1200VMF	12	16 VMF 4		

단면도

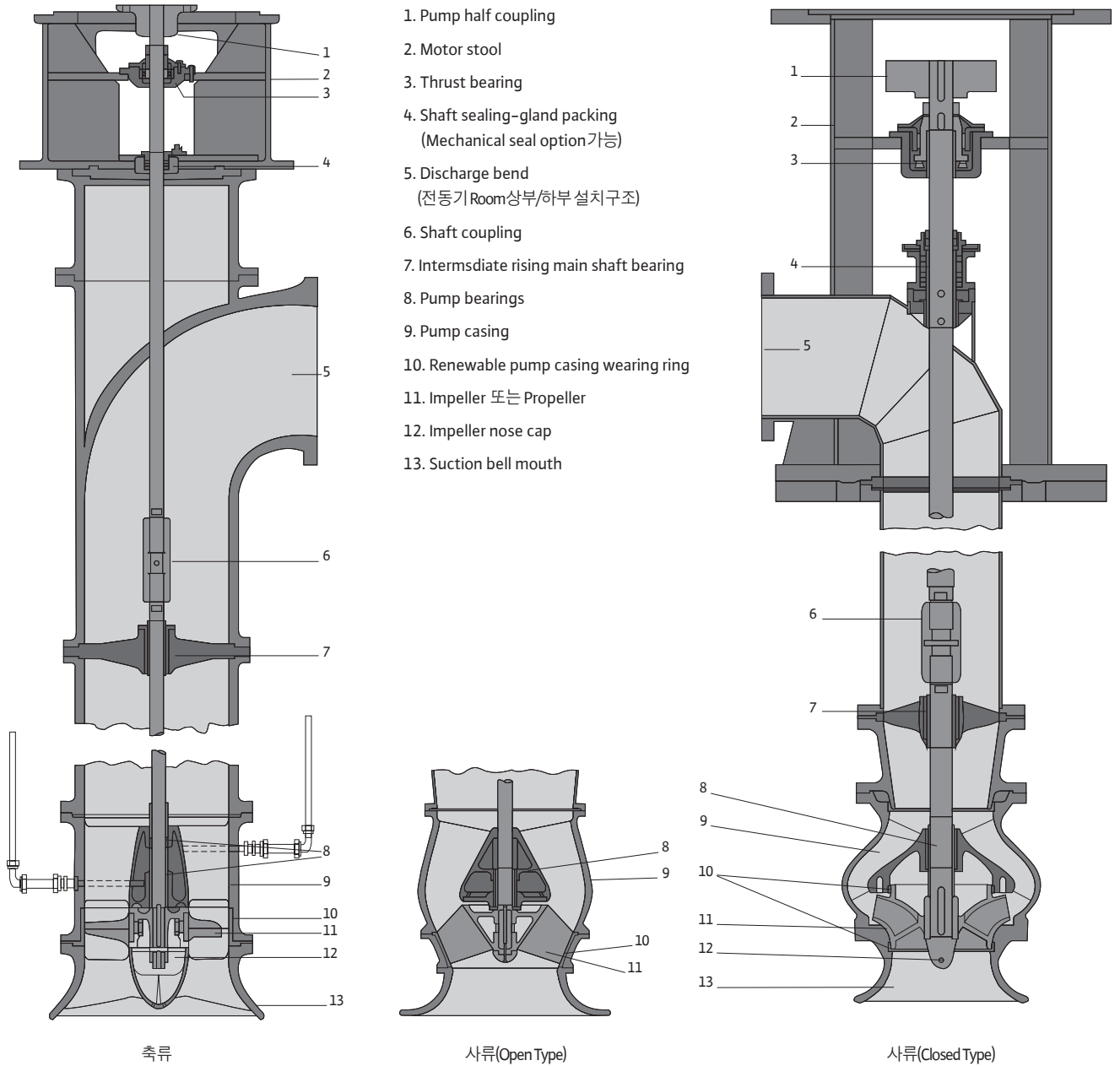

Industrial Pumps

wilo

Submersible Drainage and Sewage Pumps

배수용/공사용 수중펌프 구조	04
소형일반배수용	06
대형일반배수용	09
오수오물배수용	12
중소형오수용	15
대형오수용	17
일반공사용	19
샌드용	21
고양정 배수용	22
착탈장치	23
Wilo 배수용 수중펌프 일반자료	26

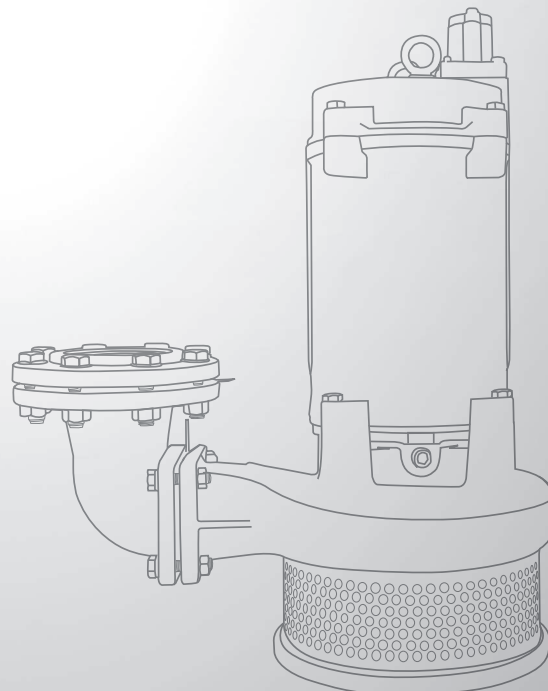

Submersible Drainage and Sewage Pumps

Drainage Pump

배수용 수중펌프 구조

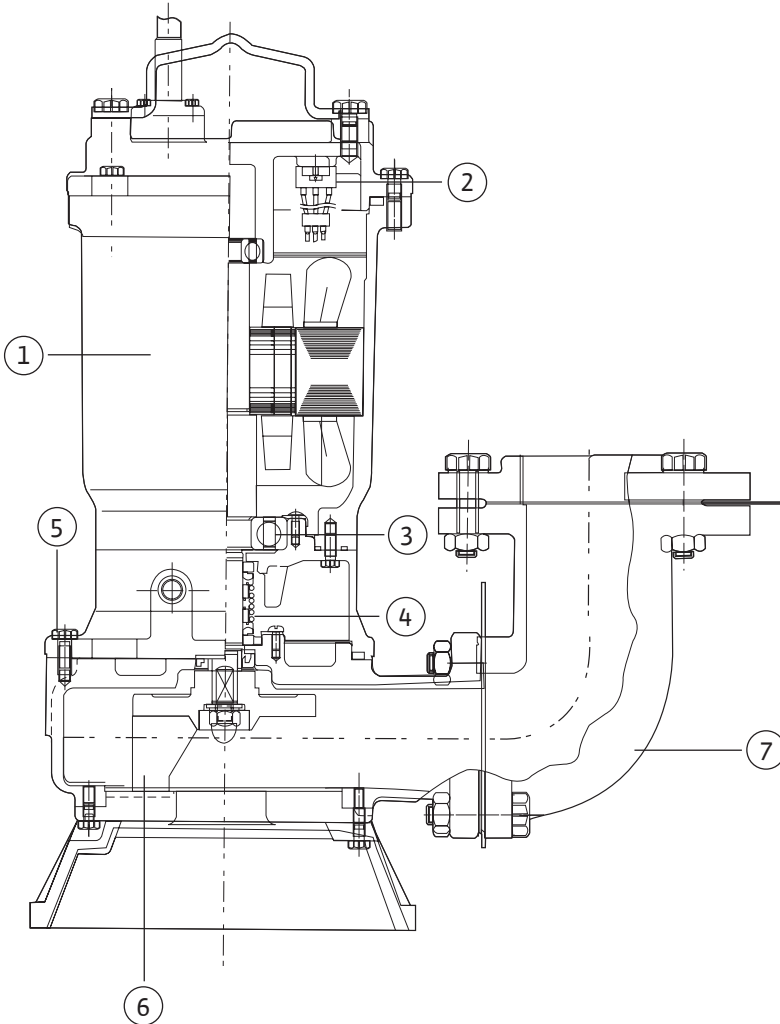

1. Motor

배수용 전용 Motor 사용으로 사용환경을 고려

2. O.L.P or T.P

전류 감지(O.L.P)나 온도 감지(T.P)에 의한 Motor 보호장치를 내장하여 신뢰성 향상

3. Bearing

부하 및 수명 시간을 고려하여 Bearing 선정

4. Mechanical Seal

사용환경 및 Motor의 누수 방지를 위해 다음과 같은 재료의 Double Mechanical Seal을 채용

Motor 측: Ceramic & Carbon

Pump 측: SiC & SiC

5. Bolts & Nuts

유지보수를 고려하여 주요 부위에 Stainless Steel 재료의 체결부품을 사용

6. Impeller

사용 용도에 적합한 다양한 Impeller Type의 제품 선정 가능

Volute Type : 일반 배수용

Vortex Type : 오물용

Non-clog Type : 오수용

Cutter Type : 오수용

7. Elbow & Auto Guide Rail System

각 구경에 맞는 착탈장치를 별도 공급

※ 제외 모델

PD(V)-A(S) Series

PD-G Series

PD-200/350 Series

PD-H751 Series

PDV-270 Series

DLV-270 Series

TS32/10, TS40/13 Series

※ PDG/PDL/PDX/PDH/PDS Model은 상기 사항과 차이가 있음

※ 단상 모델의 경우, 표준 유량/양정이 명판에 기입되어 있음

Contractor's Pump 공사용 수중펌프 구조

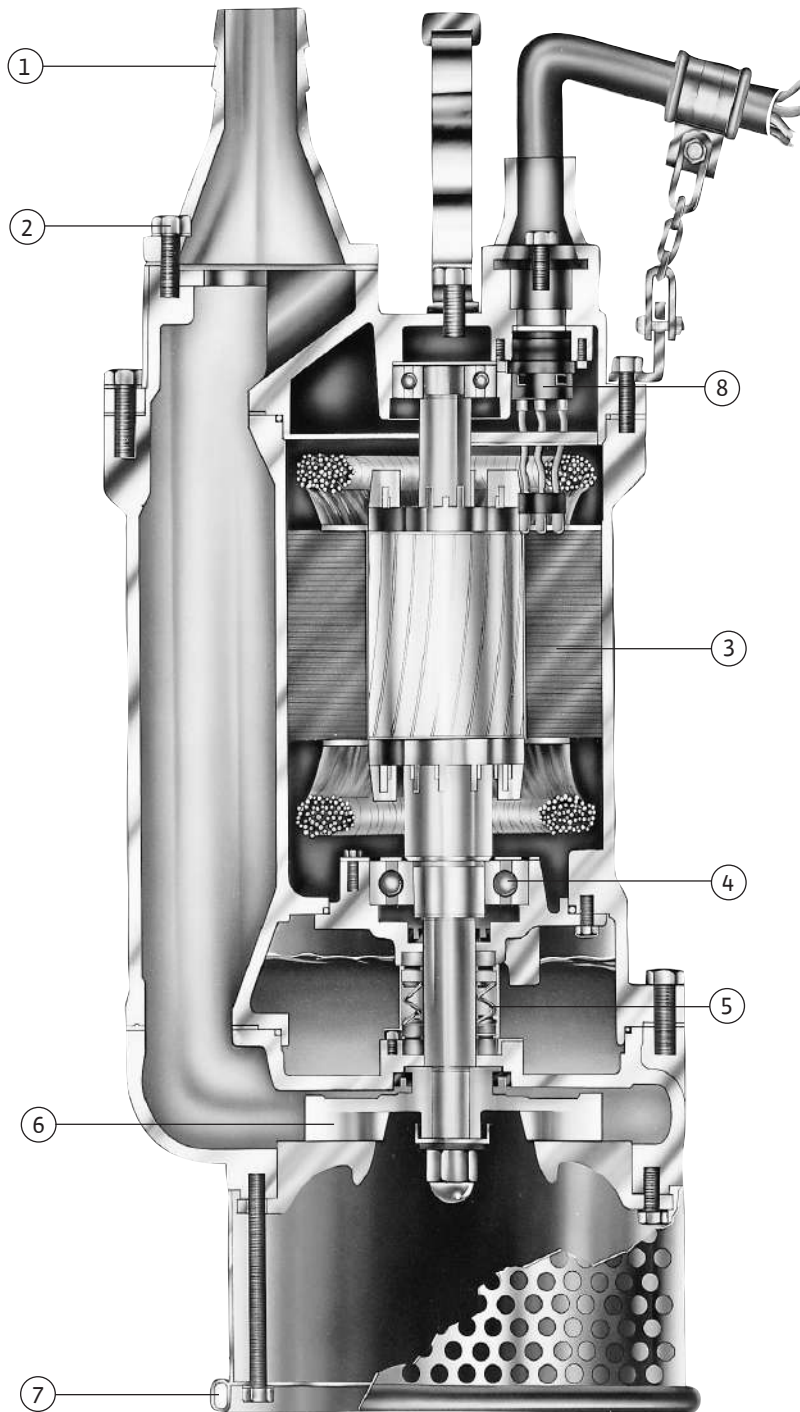

1. Hose or Flange Coupling

Ø50~Ø150mm 설치현장의 배관이나 Hose구경에 맞는 Coupling 선택 가능

2. Bolts & Nuts

유지보수를 고려하여 주요 부위에 Stainless Steel 재질의 체결부품 사용

3. Motor

공사용 전용 Motor 사용으로 사용환경 고려

4. Bearing

작용하는 부하 및 수명 시간을 고려하여 Bearing 선정

5. Mechanical Seal

사용환경 및 Motor의 누수를 방지하기 위해 다음과 같은 재질의 Double Mechanical Seal을 채용

Motor 측 : Ceramic & Carbon

Pump 측 : SiC & SiC

6. Impeller

공사 현장에 적합한 재질을 적용한 Semi-open type의 Impeller를 채용

7. Bottom Plate

설치 및 이동 시 사용자의 안전 및 제품의 보호를 위해 Curling 공법을 채용

8. Over Load Protector(O.L.P)

Option(주문자요구) 사양

Drainage / Dewatering

PD Series

80W~950W - Volute Type

외형도

PD-200M(A/LA), 350M(A/LA), 550M(A/LA), 760M(A/LA) PD-S401M, S751M(A)



PD-350M



PD-350MA



PD-350MLA



PD-760M



PD-760MA



PD-760MLA



PD-S401M



PD-S751MA

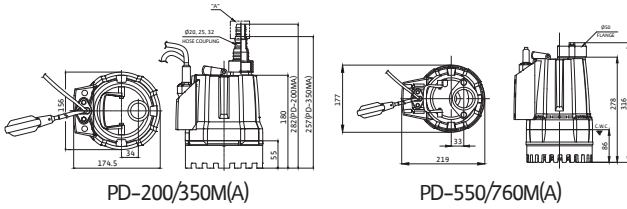

PD-200/350M(A)

PD-550/760M(A)

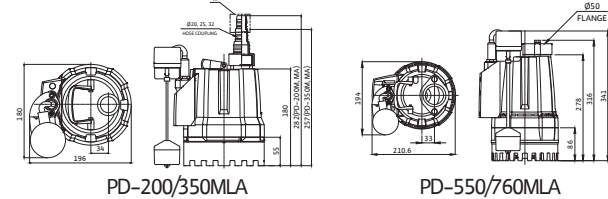
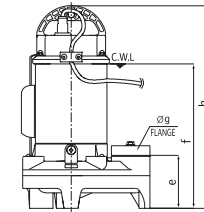
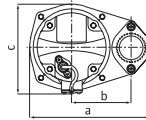

PD-200/350MLA

PD-550/760MLA

- ▶ 끝자리 A/LA Model : 자동 Model (Float / Level Switch 부착)
- ▶ PD-350M(A/LA) : "A" 부 없음.

- ▶ 희생 양극 부착해수용 제품
- ▶ 끝자리 A Model : 자동 Model (Float Switch 부착)

PD-401M(A/LA), L401M(A), 405M(A), 751M(A),
L901M(A)
PD-H751M(A), H753M(A)

PD-A401M(A/LA), A751M(A)



PD-A401MA

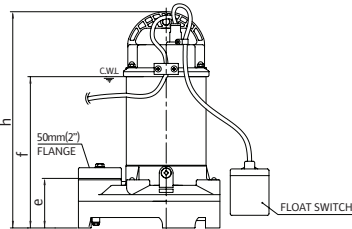
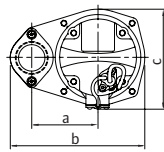

- ▶ 끝자리 A/LA Model : 자동 Model (Float / Level Switch 부착)
- ▶ PD-A751MA : 고효율 에너지 기자재 인증제품



PD-401M



PD-401MA



PD-401MLA

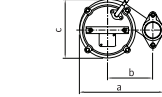

PD-405MA

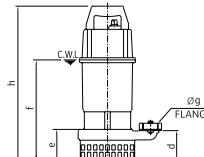

- ▶ 끝자리 A/LA Model : 자동 Model (Float / Level Switch 부착)
- ▶ PD-H751M(A) : 상대 Flange 없는 구조.
- ▶ PD-405MA/751M/751MA : 고효율 에너지 기자재 인증제품

Drainage / Dewatering

PD / TS Series

wilo

80W~950W - Volute Type

외형도 및 특성표

PD-G050M(A)

PD-125M/MA, 272M/MA

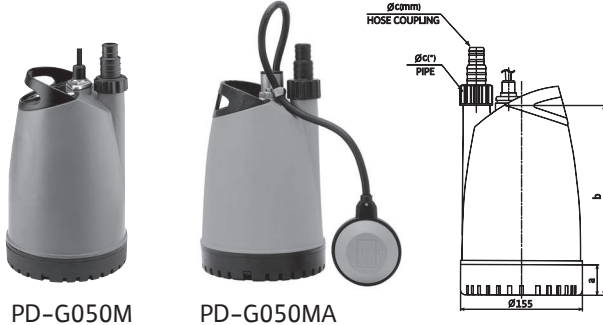

PD-G050M

PD-G050MA

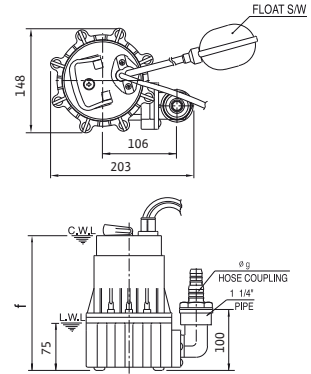

용도

- 일반 잡배수(이물질이 없는 물의 배수)
- 건물기계실 배수용
- 소규모 농사/원예용
- 지하상가, 지하실 침출수 배수

(단위:mm)

외형치수표			
모델명	a	b	c
PD-G050M(A)	34.5	200	20, 25(Hose) 25(1" Pipe)

특성표					
모델명	전원	출력 (W)	최대양정 (m)	최대양수량 (ℓ/min)	토출구 (mm)
PD-G050M(A)	단상 220V 60Hz	80	5	70	20, 25(1")

▶ 끝자리 A Model : 자동 Model (Float Switch 부착)

용도

- 목욕탕 청소용, 분수용, 건물지하배수

(단위:mm)

외형치수표		
모델명	f	Øg(mm, inch)
PD-125M/MA	230	Ø20, 25, 1 1/4"
PD-272M/MA	270	Ø25, 32, 1 1/4"

특성표					
모델명	전원	출력 (W)	최대양정 (m)	최대양수량 (ℓ/min)	토출구 (mm, inch)
PD-125M/MA	단상 220V, 60HZ	150	7	110 (Hd = 1m)	20, 25, 1 1/4"
PD-272M/MA		300	9.5	140 (Hd = 3m)	25, 32, 1 1/4"

* PD-125/272MA : 자동장치(Float Switch) 부착모델

TS 32/10(A/LA), 40/13(A/LA)



TS 32/10A, TS 40/13A



TS 32/10LA

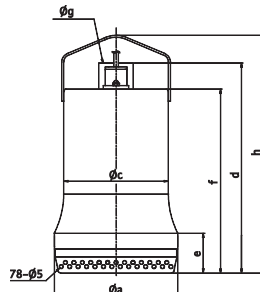

용도

- 일반 잡배수용, 음식점 간이 배수용
- 건설현장 배수용
- 목욕탕, 수영장 청소용
- 농업, 원예 등 제반설비용, 분수대용
- 빌딩, 건물 지하배수 및 폭우범람시 배수용

특성표						
모델명	전원	출력 (W)	최대양정 (m)	최대양수량 (ℓ/min)	토출구 (mm, inch)	
TS 32/10	단상 220V 60Hz	350	10	175	25(1")	
TS 32/10(A/LA)					32(1 1/4")	
TS 40/13		600	13	220	40(1 1/2")	
TS 40/13(A/LA)						

▶ 끝자리 A/LA Model : 자동 Model (Float / Level Switch 부착)

Drainage / Dewatering

PD / TS Series

80W~950W - Volute Type

성능곡선도 및 특성표

성능곡선도

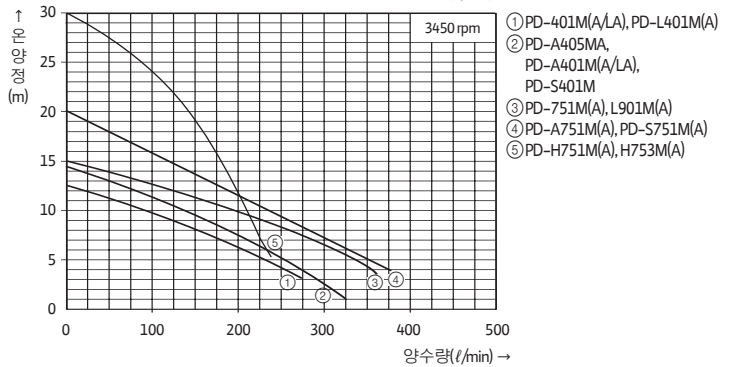
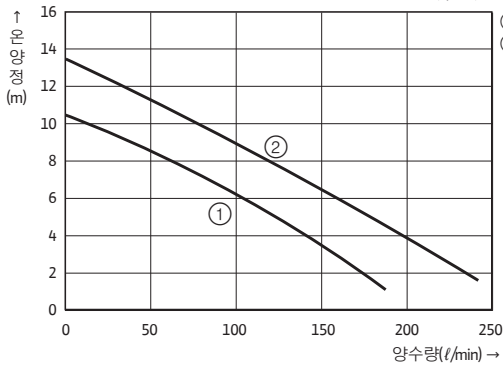
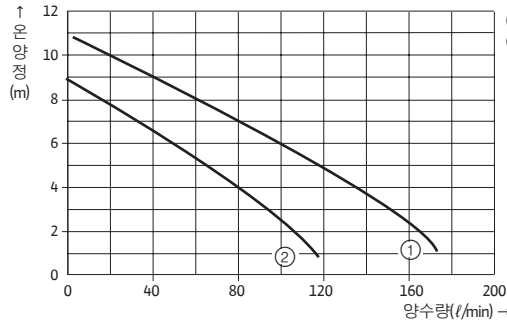
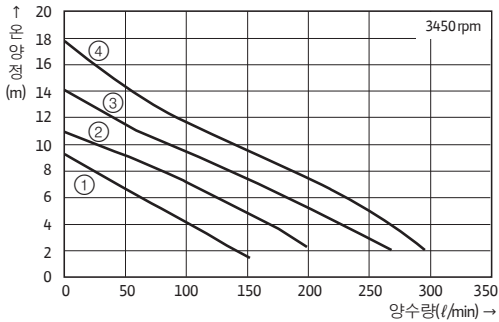

(단위:mm)

외형치수표

모델명	(ϕ)a	b	ϕ c	d	e	f	ϕ g	h
PD-S401M	245	121	182	-	86	273	50	390
PD-S751M(A)						290		407
PD-A401M(A/LA)	245	121	182	-	86	273	50	390
PD-A751M(A)						290		407
PD-401M(A/LA)	248	130	171	93	102	283	40	425
PD-L401M(A)						280		406
PD-405M(A)						293		425
PD-751M(A)	248	124	179	-	100	298	50	458
PD-L901M(A)						304		430
PD-H751M(A)						280		440
PD-H753M(A)	248	124	179	-	100	280	50	440
TS 32 / 10(A/LA)	161	-	136.5	280	53	246	32	317
TS 40 / 13(A/LA)	171	-	146.5	304	77	269	40	344

특성표

모델명	전원	출력 (W)	토출구경 (mm)	적용 착탈장치	양정 (m)	양수량 (l/min)	최대양정 (m)	최대양수량 (l/min)	
PD-200M(A/LA)	단상 220V 60Hz	200	20, 25, 32, 1 1/4"	-	1	130	9	140	
PD-350M(A/LA)		350	25, 32, 1 1/4"			180	11	190	
PD-550M(A/LA)		700	50(2")		7	145	14	250	
PD-760M(A/LA)		1,100	50(2")			200	18	300	
PD-S401M		600	50(2")		-	7	200	14	290
PD-S751M(A)		950					300	18	370
PD-A401M(A/LA)		600				200	13	290	
PD-A751M		950				300	18	370	
PD-A751MA		950	250		18	370			
PD-401M(A/LA)		400	AD-50		-	7	150	11	250
PD-L401M(A)									
PD-405M(A)		950	AD-50		-	7	250	14	350
PD-751M(A)									
PD-L901M(A)		950	-		-	20	120	28	230
PD-H751M(A)	40(1 1/2")								
PD-H753M(A)	50(2")								

▶ 끝자리 A/LA Model : 자동 Model (Float/Level Switch부착)

PD-1505M(A), 1515M(A)



PD-1505MA

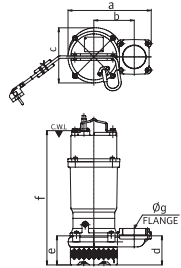

PD-1505M(A)



PD-1515MA

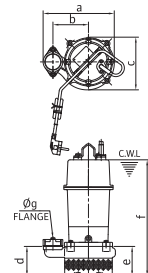

PD-1515M(A)

- ▶ 끝자리 A Model: 자동 Model (Float Switch 부착)
- ▶ PD-1515MA: 고효율 에너지 기자재 인증 제품

PD-2200I, 2205I



PD-2200I



PD-2205I

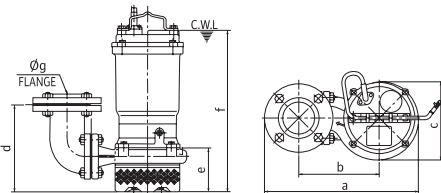

- ▶ PD-2200 Series Option 가능 재질: 스테인리스 스틸
- ▶ PD-2200/2205 Series Impeller Option 가능 재질: 청동, 스테인리스 스틸
- ▶ PD-2205I: 고효율 에너지 기자재 인증 제품

PD-1505I



PD-1505I

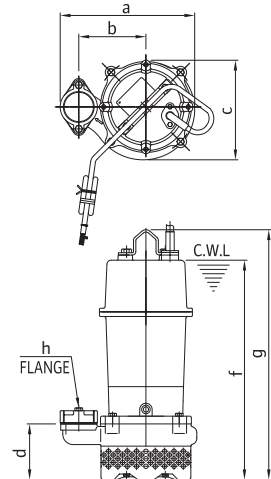

- ▶ PD-1505 Series Option 가능 재질: 스테인리스 스틸
- ▶ PD-1505 Series Impeller Option 가능 재질: 청동, 스테인리스 스틸
- ▶ PD-1505I: 고효율 에너지 기자재 인증 제품

PD-3701I, 3705I



PD-3701I



PD-3705I

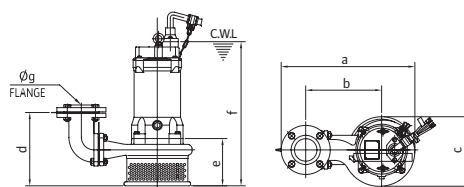

- ▶ PD-3701 Series Option 가능 재질: 스테인리스 스틸
- ▶ PD-3701/3705 Series Impeller Option 가능 재질: 청동, 스테인리스 스틸
- ▶ PD-3705I: 고효율 에너지 기자재 인증 제품

용도

- 일반잡배수(Strainer 흡입구경 이하의 고형물 포함)
- 건물기계실/위생설비 배수용
- 농사/원예용
- 지하상가, 지하실 침출수 배수

Drainage / Dewatering

PD Series

1.5~15kW - Volute Type

인원도

PD-5500I

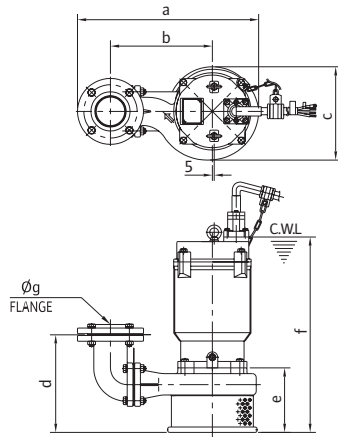

PD-5500I

- ▶ PD-5500 Series Option 가능 재질: 스테인리스 스틸
- ▶ PD-5500 Series Impeller Option 가능 재질: 청동, 스테인리스 스틸
- ▶ PD-5500I: 고효율 에너지 기자재 인증 제품

PD-7500I

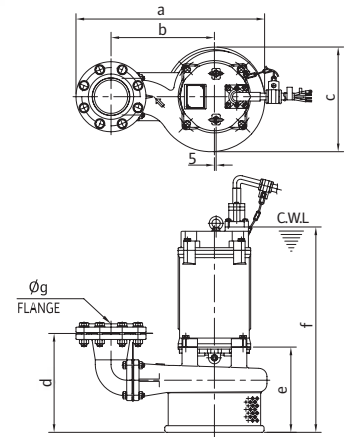

PD-7500I

- ▶ PD-7500 Series Option 가능 재질: 스테인리스 스틸
- ▶ PD-7500 Series Impeller Option 가능 재질: 청동, 스테인리스 스틸
- ▶ PD-7500I: 고효율 에너지 기자재 인증 제품

PD-11KI, 15KI

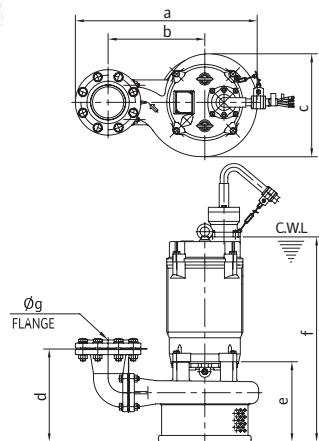

PD-11KI, 15KI

- ▶ PD-11KI/15KI Series Option 가능 재질: 스테인리스 스틸
- ▶ PD-11KI/15KI Series Impeller Option 가능 재질: 청동, 스테인리스 스틸
- ▶ PD-11KI/15KI: 고효율 에너지 기자재 인증 제품

Drainage / Dewatering

PD Series

wilo

1.5~15kW - Volute Type 성능곡선도 및 특성표

성능곡선도

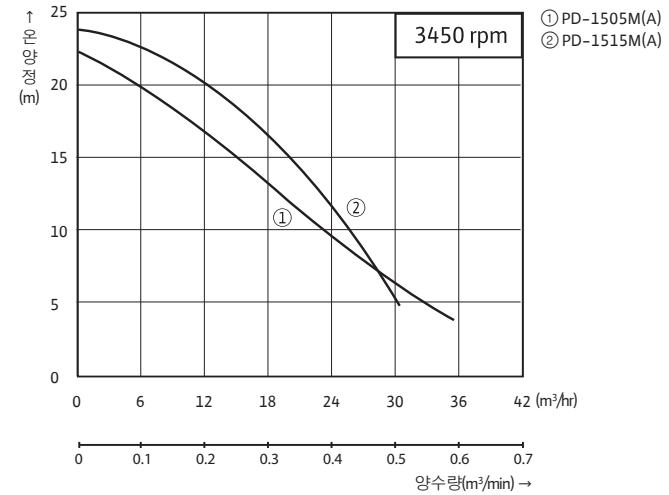
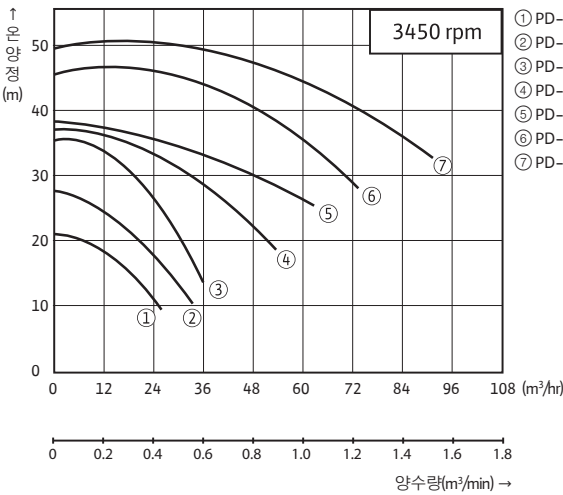

(단위:mm)

외형치수표	a	b	c	d	e	f	Øg
PD-1505M(A)	313	150	205	108	108	425	80
PD-1515M(A)	261	130	193	108	108	425	50
PD-1505I	261	130	193	108	108	425	50
PD-2200I	417	218	212	236	119	429	80
PD-2205I	412	218	212	236	119	429	65
PD-3701I	504	286	262	276	178	513	80
PD-3705I	499	286	262	276	178	513	65
PD-5500I	509	286	262	274	181	549	80
PD-7500I	566	310	314	296	256	616	100
PD-11KI	583	310	330	297	257	657	
PD-15KI						707	

특성표

모델명	전원	출력 (kW)	토출구경 (mm)	적용 착탈장치	양정 (m)	양수량 (ℓ/min)
PD-1505M(A)	단상, 220V, 60Hz	1.5(2HP)	Ø80(3")	-	10	350
PD-1515M(A)			Ø50(2")	AD-50	14	300

특성표

모델명	전원	출력 (kW)	토출구경 (mm)	적용 착탈장치	양정 (m)	양수량 (m³/h)
PD-1505I	삼상 380V 60Hz	1.5(2HP)	Ø50(2")	AD-50	17	15
PD-2200I			Ø80(3")			
PD-2205I		2.2(3HP)	Ø65	AD-65/80	21	18
PD-3701I			Ø80(3")			
PD-3705I		3.7(5HP)	Ø65	AD-80	25	36
PD-5500I			Ø80(3")			
PD-7500I		5.5(7.5HP)	Ø80(3")	AD-100	30	48
PD-11KI						
PD-15KI		15(20HP)	40	72		

※기타전압변경은 Option 사항(PD-1500M/MA 제외) ※15kW(20HP) 이상은 Y-Δ(델타)기동 표준

Submersible Drainage and Sewage Pumps

Sewage / Wastewater

PDV / PDX Series

300W~30kW - Vortex Type

PDV Series

PDV-300M(A/LA), 400M(A/LA), L400M(A), 750M(A)
 PDV-753M, 754M(A), L900M(A), 952I, 952I/2, 952I/4



PDV-A400M



PDV-A400MA

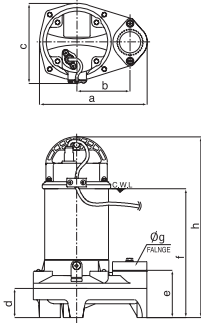

PDV-A400/A750 series



PDV-400M



PDV-400MA



PDV-400MLA



PDV-A400MLA



PDV-A600MA

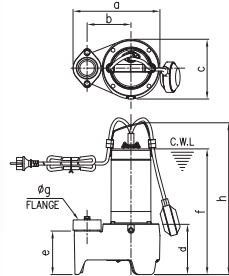

PDV-A600MA/950MA

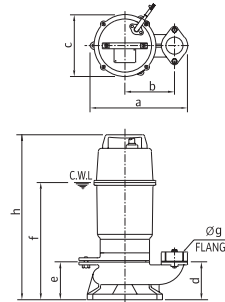

▶ 끝자리 A/LA Model : 자동 Model (Float/Level Switch 부착)

▶ 끝자리 A/LA Model : 자동 Model (Float/Level Switch 부착)

▶ PDV-753M, 952I/2 : Impeller 재질 청동

▶ PDV-754M(A), 952I/4 : Impeller 재질 스테인리스 스틸

▶ 300M(A) Series : 상대 Flange 없는 구조

PDV-H3700I



PDV-H3700I

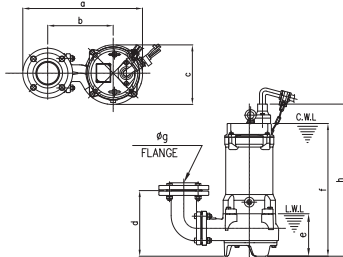

PDX Series

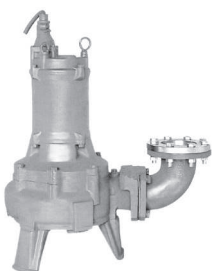

PDX Series

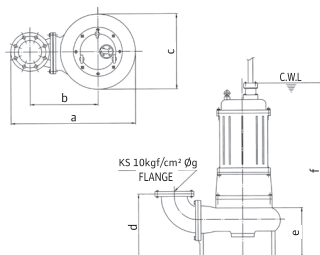

(단위:mm)

외형치수표								
모델명	a	b	c	d	e	f	Øg	h
PDV-A400M(A/LA)	245	121	182	60	106	293	50	411
PDV-A750M(A)						310		428
PDV-A600MA/A950MA	238	120	164	138	119	344	50	416
PDV-300M(A/LA)	202	96	140	87	77	266	32	390
PDV-L400M(A)						303		445
PDV-750M(A), 753M, 754M(A)	252	120	165	95	95	318	50	468
PDV-L900M(A)			145					450
PDV-952I, 952I/2, 952I/4	202	96	140	87	77	298	32	390
PDV-H3700I						445		243
PDX370I080A	534	320	280	232	335	634	80	-
PDX550I080A	562		300			743		
PDX750I080A	612	340	344	264	226	778	100	-
PDX550I100A								
PDX750I100A	863	500	446	400	320	1059	150	-
PDX19KI150A								
PDX22KI150A								
PDX30KI150A								

성능곡선도

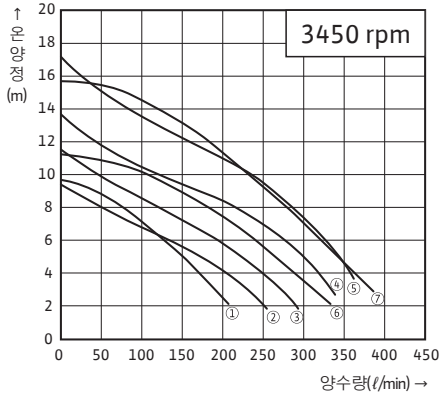

- ① PDV-300M(A/LA)
- ② PDV-400M(A/LA), L400M(A)
- ③ PDV-A400M(A/LA)
- ④ PDV-750M(A), 753M, 754M(A), 952I, 952I/2, 952I/4, L900M(A)
- ⑤ PDV-A750M(A)
- ⑥ PDV-A600MA
- ⑦ PDV-A950MA

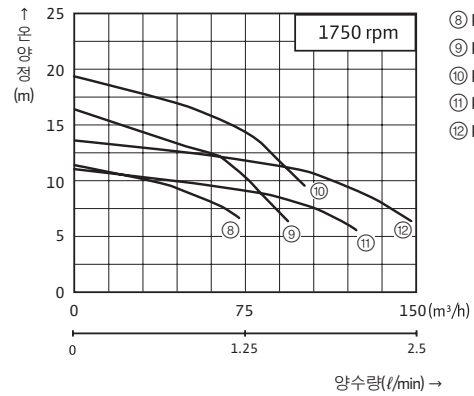

- ⑧ PDX370I080A
- ⑨ PDX550I080A
- ⑩ PDX750I080A
- ⑪ PDX550I100A
- ⑫ PDX750I100A

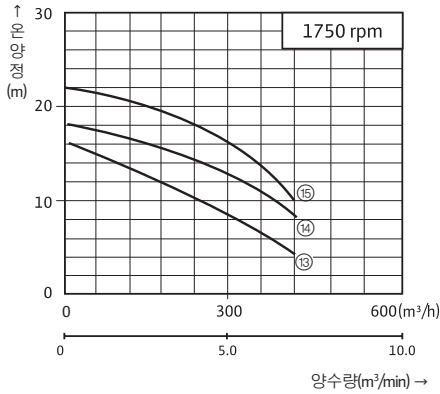

- ⑬ PDX19KI150A
- ⑭ PDX22KI150A
- ⑮ PDX30KI150A

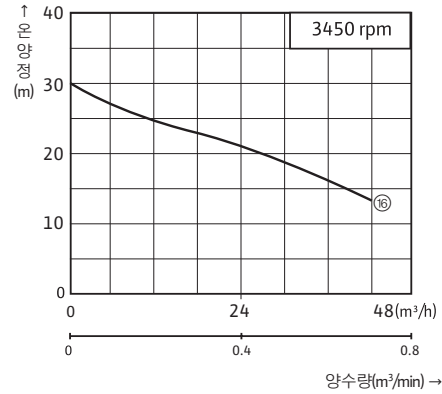

- ⑯ PDV-H3700I

(단위:mm)

특성표							
모델명	전원	출력 (kW)	토출구경 (mm)	적용 착탈장치	양정 (m)	양수량 (ℓ/min)	회전수 (rpm)
PDV-A400M(A/LA), A600MA	단상 220V 60Hz	0.6(4/5HP)	ø50(2")	-	6	180	3450
PDV-A750M(A), A950MA		0.95(1 1/4HP)				300	
PDV-300M(A/LA)		0.3(2/5HP)	ø32(1 1/4")		3	145	
PDV-400M(A/LA)		0.4(1/2HP)	ø50(2")		6	130	
PDV-L400M(A)						250	
PDV-750M(A)							
PDV-753M/754M(A)		삼상 380V 60Hz	3.7(5HP)		ø80(3")	AD-65/80	
PDV-L900M(A)							
PDV-952I, 952I/2, 952I/4							
PDV-H3700I							

특성표							
모델명	전원	출력 (kW)	토출구경 (mm)	적용 착탈장치	양정 (m)	양수량 (m³/h)	회전수 (rpm)
PDX370I080A	삼상 380V 60Hz	3.7(5HP)	ø80(3")	ADD-80	9	48	1750
PDX550I080A		5.5(7.5HP)			13	48	
PDX750I080A		7.5(10HP)			16	51	
PDX550I100A		5.5(7.5HP)	ø100(4")	ADD-100	8	96	
PDX750I100A		7.5(10HP)			11	96	
PDX19KI150A		18.5(25HP)	ø150(6")	ADD-150	10	240	
PDX22KI150A		22(30HP)			14	240	
PDX30KI150A		30(40HP)			18	240	

※ PDX Series의 기타 전압 변경은 Option 사항 ※ 18.5kW(25HP) 이상은 Y-Δ(델타)기동 표준

Sewage / Wastewater

DLV Series

300W-Drainlift / 0.95~15kW - Non-Clog Type & Cutter Type

DLV-300MA



DLV-300MA

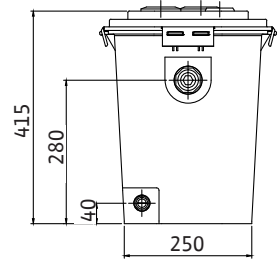
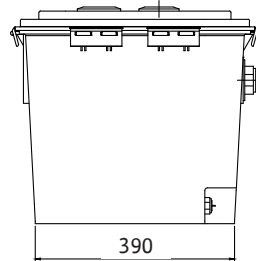
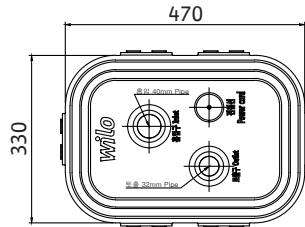

(단위:mm)

성능곡선도

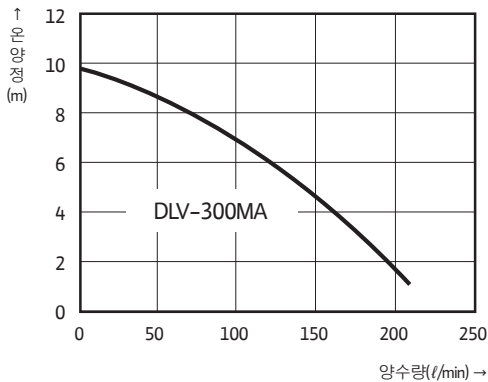

특장점

- 완벽한 악취 제거: 실리콘 가스켓 장착으로 완벽 밀봉 실현
- 뛰어난 공간 활용: 단순한 구조 적용으로 뛰어난 공간 활용
- 간편한 유지 보수: 이물질 통과가 용이한 구조 채용
- 독일 기술의 깔끔한 오폐수 처리 패키지: 깨끗한 주방 및 지하 시설 실현

특성표

모델명	전원	출력 (W)	단절온양정 (m)	최대양수량 (l/min)	토출구 (mm, inch)	동작용량 (l)
DLV-300MA	단상, 220V, 60Hz	300	9	200	Ø32(1 1/4")	23

용도

- 자연 배수가 불가능한 장소의 오수 처리용
- 지하, 반지하의 생활/산업용 오수 처리용

PDN-1400M(A), 1404M(A), 1405I, 1405I/2, 1405I/4



PDN-1400M



PDN-1400MA

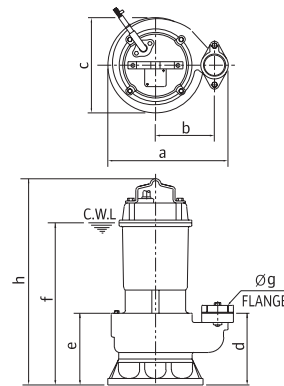

- ▶ PDN-1405I/2 : Impeller 재질 청동
- ▶ PDN-1404M(A), 1405I/4 : Impeller 재질 스테인리스 스틸
- ▶ 끝자리 A Model : 자동 Model(Float Switch 부착)
- ▶ PDN-1400MA/1405I : 고효율 에너지 기자재 인증 모델

Sewage / Wastewater

PDN / PDV / PDC Series

wilo

0.95~15kW - Non-Clog Type & Cutter Type

외형도

PDN-2200I/T/V, 2205I/T/V, 2500I/T/V, 2505I/T/V, PDC-2201I/T/V, 2205I/T/V, 2500I/T/V, 2505I/T/V



PDN-2200I



PDN-2205I

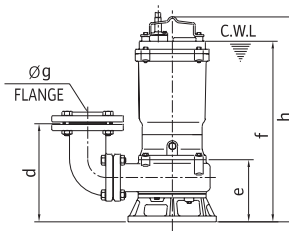
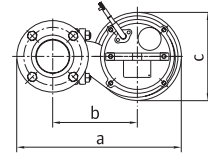

- ▶ PDN-2200/2500/2205/2505 Series Impeller Option 가능재질: 청동, 스테인리스 스틸
- ▶ PDC-2201/2500/2205/2505 Series: Cutter Type Impeller 채용.
- ▶ PDN-2205I/2505I, PDC-2205I/2505I: 고효율에너지기자재 인증제품

PDV-3700I/T/V, PDC-3700I/T/V

PDN-5500I/T/V, 7500I/T/V, 15KI/T/V



PDV-3700I

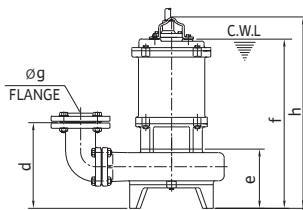
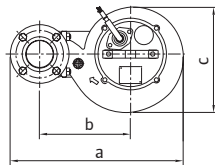

- ▶ PDV-3700 Series: Non-clog Type Impeller 채용.
- ▶ PDC-3700 Series: Cutter Type Impeller 채용.
- ▶ PDV-3700 Series Impeller Option 가능재질: 청동, 스테인리스 스틸



PDN-5500I

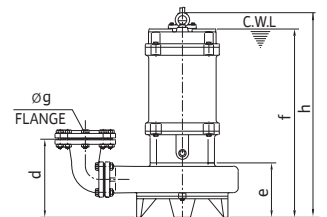
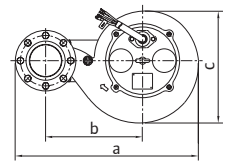

- ▶ PDN-5500/7500 Series Impeller Option 가능재질: 스테인리스 스틸
- ▶ PDN-7500I: 고효율에너지기자재 인증제품

용도

- 공장 등의 산업폐수 및 폐수처리장 배수용
- 하수처리장, 분뇨처리장의 오수 이송용
- 빌딩 설비의 배수용
- 합병처리 설비의 처리 공정 배수용

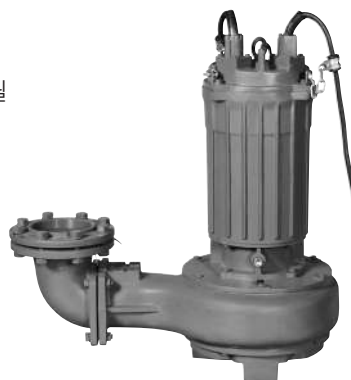

PDN-15KI

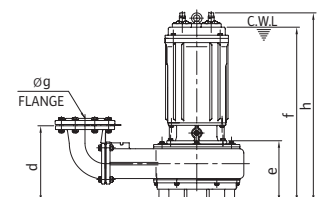
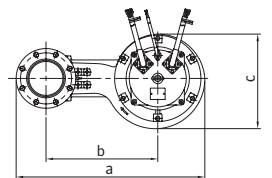

Submersible Drainage and Sewage Pumps

Sewage / Wastewater

PDN / PDC Series

0.95~15kW - Non-Clog Type & Cutter Type

성능곡선도 및 특성표

성능곡선도

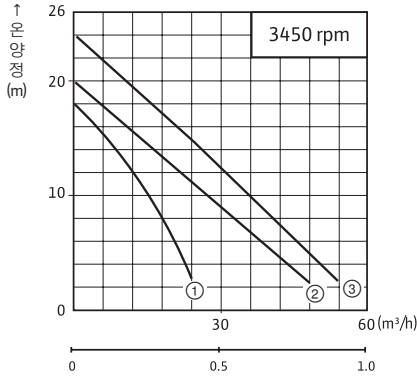

- ① PDN-1400M(A), 1404M(A), 1405I, 1405I/2, 1405I/4
- ② PDN-2200I/T/V, 2205I/T/V
- ③ PDN-2500I/T/V, 2505I/T/V

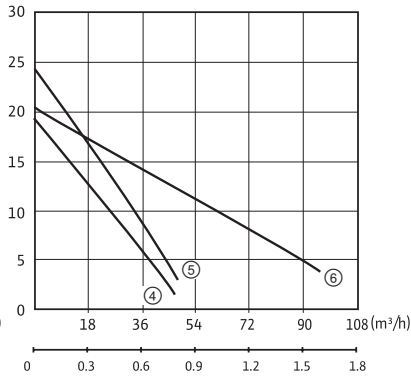

- ④ PDC-2201I/T/V, 2205I/T/V
- ⑤ PDC-2500I/T/V, 2505I/T/V
- ⑥ PDC-3700I/T/V

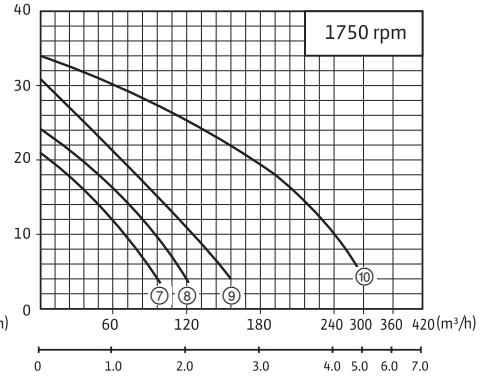

- ⑦ PDV-3700I/T/V
- ⑧ PDN-5500I/T/V
- ⑨ PDN-7500I/T/V
- ⑩ PDN-15KI

(단위:mm)

외형치수표

모델명	a	b	c	d	e	f	Øg	h
PDN-1400M(A), 1404M(A)	261	130	193	139	139	335	50	495
345						443		
PDN-1405I, 1405I/2, 1405I/4	425	218	228	254	160	458	80	520
PDN-2200I/T/V, PDC-2201I/T/V								
PDN-2500I/T/V, PDC-2500I/T/V	420	218	228	254	160	458	65	520
PDN-2205I/T/V, PDC-2205I/T/V								
PDN-2505I/T/V, PDC-2505I/T/V	546	287	332	270	187	514	80	565
PDV-3700I/T/V, PDC-3700I/T/V								
PDN-5500I/T/V	636	337	388	271	189	654	100	710
PDN-7500I/T/V								
PDN-15KI	894	530	448	365	277	830	150	890

특성표

모델명	전원	출력 (kW)	토출구경 (mm)	적용 착탈장치	양정 (m)	양수량 (ℓ/min)	회전수 (rpm)
PDN-1400M(A)	단상, 220V 60Hz	0.95(1 1/4HP)	Ø50(2")	AD-50	7	300	3450
PDN-1404M(A)							
PDN-1405I, 1405I/2, 1405I/4	삼상, 380V, 60Hz						

특성표

모델명	전원	출력 (kW)	토출구경 (mm)	적용 착탈장치	양정 (m)	양수량 (m³/h)	회전수 (rpm)	
PDN-2200I/T/V	삼상, 60Hz 380/220/440V	1.5(2HP)	Ø80(3")	AD-65/80	10	26.4	3450	
PDN-2205I/T/V			Ø65					
PDC-2201I/T/V			Ø80(3")					
PDC-2205I/T/V			Ø65					
PDN-2500I/T/V		2.2(3HP)	Ø80(3")		AD-65/80	12		30
PDN-2505I/T/V			Ø65					
PDC-2500I/T/V			Ø80(3")					
PDC-2505I/T/V			Ø65					
PDV-3700I/T/V		3.7(5HP)	Ø80(3")		AD-65/80	12		54
PDC-3700I/T/V								
PDN-5500I/T/V	16			60				
PDN-7500I/T/V	7.5(10HP)	Ø100(4")	AD-80/100	18	75			
PDN-15KI						22	150	

※15kW(20HP) 이상은 Y-Δ(델타)기동 표준

외형도

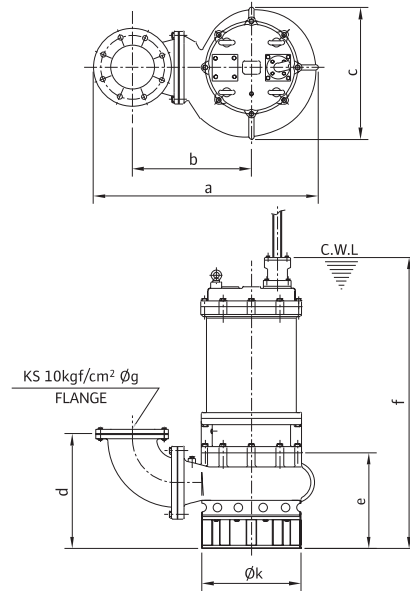

(단위:mm)

외형치수표																									
모델명	a	b	c	d	Øk	e	f	Øg	모델명	a	b	c	d	Øk	e	f	Øg								
PDG11KI150A	850	460	500	435	500	310	983	150	PDG37KI300A	1430	795	820	665	552	510	1416	300								
PDG15KI150A	940	500	600	470	600	430	1133		PDG45KI300A									1516							
PDG22KI150A									1735							970		915	772	620	610	1446			
PDG30KI150A																						1633			
PDG11KI200A	1010	582	546	460	500	320	1006	200	PDG37KI350A	1518	835	945	742	875	635	1733	350								
PDG22KI200A	1015	575	550	520	550	479	1198		PDG45KI350A									1733							
PDG30KI200A									1735									970	915	772	620	610	1446		
PDG37KI200A																							1633		
PDG45KI200A	1030	580	584	500		430	1301	250	PDG55KI350A	1593	875	945	875	875	720	1733	400								
PDG55KI200A	1238	675	750	688	725	600	1279		PDG30KI400A									1963							
PDG15KI250A									1075									600	550	560	545	480	1198	PDG37KI400A	1633
PDG30KI250A																								1733	
PDG37KI250A	1182	655	653	600	552	480	1378	250	PDG55KI400A	2093	1200	1100	1100	1050	840	2366	500								
PDG45KI250A									1963																
PDG55KI250A									2466																
PDG75KI250A									2258																
PDG22KI300A	1348	795	820	665	552	510	1332	300	PDG37KI500A	790	2466	2258	2466	500											
PDG30KI300A									2466																

※ 상기 치수는 제품의 사양에 따라변경 가능

용도

- 공장 등의 산업폐수 및 폐수처리장 배수용
- 하수처리장, 분뇨처리장의 오수 이송용
- 빌딩 설비의 배수용
- 합병처리 설비의 처리 공정 배수용

Sewage / Wastewater

PDG Series

11~75kW - Non-Clog Type

성능곡선도 및 특성표

성능곡선도

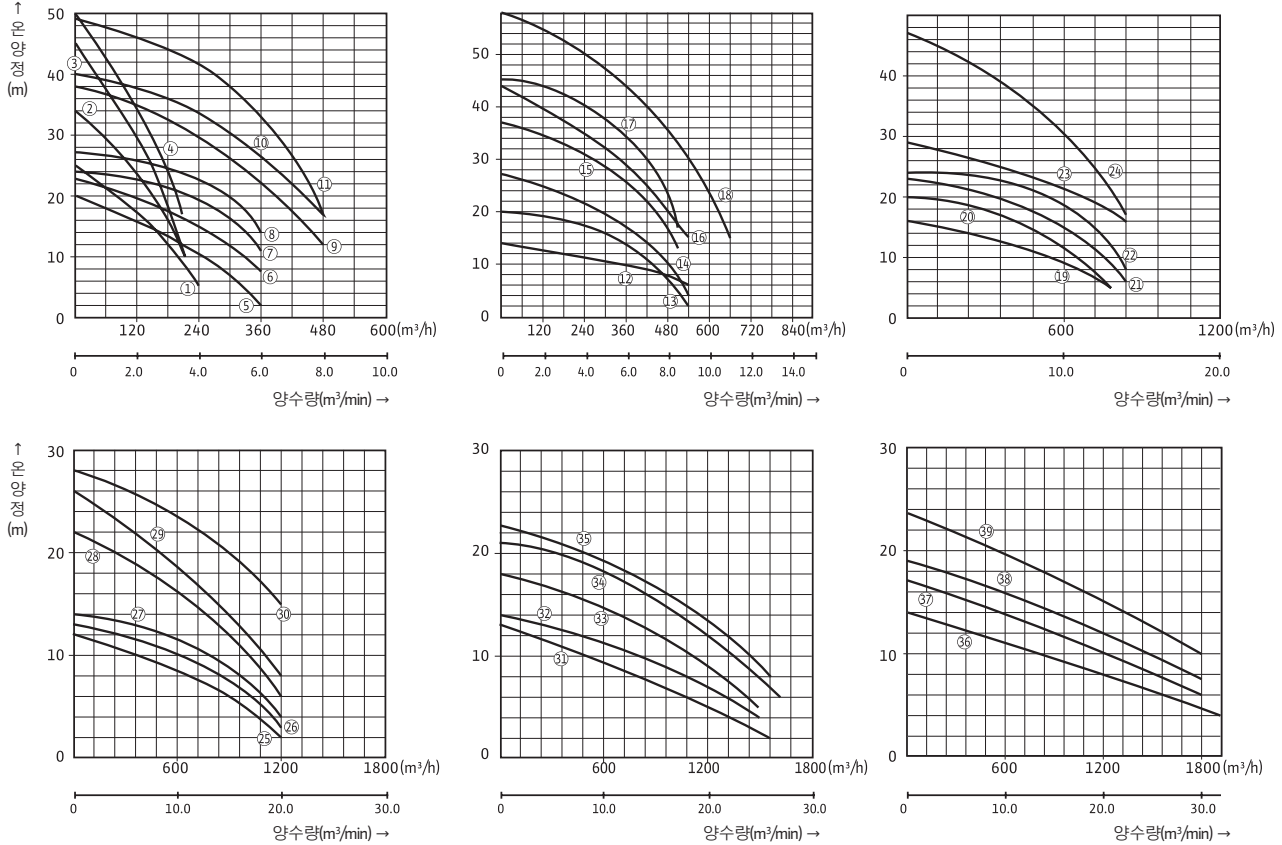

특성표

번호	구경 (mm)	모델명	전원	출력 (kW)	전양정 (m)	양수량 (m³/h)	회전수 (rpm)	번호	구경 (mm)	모델명	전원	출력 (kW)	전양정 (m)	양수량 (m³/h)	회전수 (rpm)
1	150	PDG11KI150A	삼상 380V 60Hz	11	15.0	150	1750	21	300	PDG37KI300A	삼상 380V 60Hz	37	15.0	600	1150
2		PDG15KI150A		15	20.0			22		PDG45KI300A		45	18.0		
3		PDG22KI150A		22	25.0			23		PDG55KI300A		55	21.0		
4		PDG30KI150A		30	30.0			24		PDG75KI300A		75	31.0		
5	200	PDG11KI200A		11	9.0	270	1750	25	350	PDG22KI350A		22	6.0	900	1150
6		PDG15KI200A		15	13.0			26		PDG30KI350A		30	7.5		
7		PDG22KI200A		22	18.0			27		PDG37KI350A		37	9.0		
8		PDG30KI200A		30	22.0			28		PDG45KI350A		45	12.0		
9		PDG37KI200A		38	28.0			29		PDG55KI350A		55	14.0		
10		PDG45KI200A		45	32.0			30		PDG75KI350A		75	20.0		
11		PDG55KI200A		55	40.0			31		PDG30KI400A		30	5.0		
12	250	PDG15KI250A	15	9.0	420	1150	32	400	PDG37KI400A	37	7.0	1200	850		
13		PDG22KI250A	22	11.0			33		PDG45KI400A	45	9.0				
14		PDG30KI250A	30	14.0		1750	34		PDG55KI400A	55	12.0	1200	1150		
15		PDG37KI250A	37	19.0			35		PDG75KI400A	75	16.0				
16		PDG45KI250A	45	24.0			36		PDG37KI500A	37	5.0				
17		PDG55KI250A	55	30.0		1750	1750		37	500	PDG45KI500A	45	6.0	1800	700
18		PDG75KI250A	75	40.0					38		PDG55KI500A	55	7.5		
19	PDG22KI300A	22	9.0	600	1150			39	PDG75KI500A		75	10.0	1800		
20	PDG30KI300A	30	11.0												

※기타전압변경은 Option 사항 ※15kW(20HP) 이상은 Y-Δ(델타)기동 표준

3.7~15kW - Light Duty

외형도 및 외형치수표

외형도

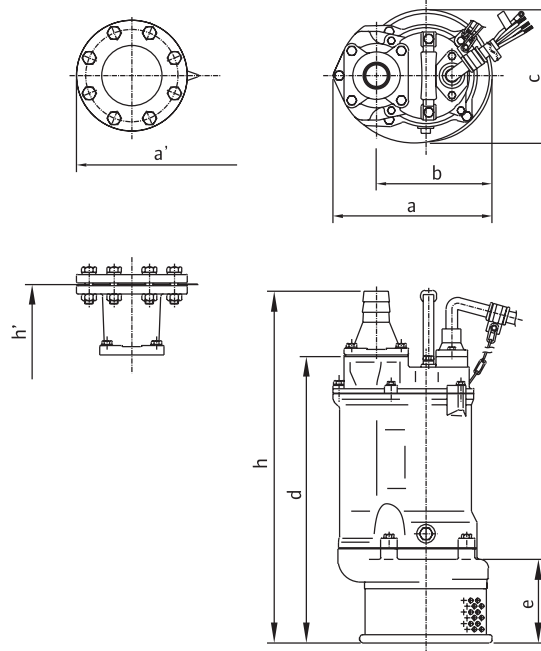

(단위:mm)

외형치수표								
모델명	a	a'	b	c	d	e	h	h'
PDU-371IH/TH/VH(F)	301	301	219	253	543	160	667	667
PDU-371IM/TM/VM(F)		324						669
PDU-371IL/TL/VL(F)								680
PDU-550IH/TH/VH(F)	310	317	224	261	549	160	672	674
PDU-550IL/TL/VL(F)		330						685
PDU-750IH/TH/VH(F)	339	358	253	315	612	190	749	748
PDU-750IL/TL/VL(F)		393						784
PDU-11KIH/TH/VH(F)	369	398	293	346	653	190	791	790
PDU-11KIL/TL/VL(F)		433						826
PDU-15KIH/TH/VH(F)	369	398	293	346	703	190	841	840
PDU-15KIL/TL/VL(F)		433						876

PDU - 371 I H F

(WILCO공사용수중펌프의 모델명)

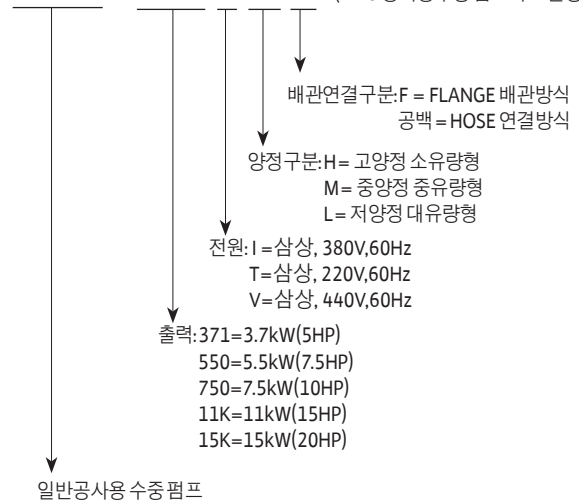

용도

- 토목, 건축 공사의 배수용
- 터널, 지하철 공사의 배수용
- 광산의 일반 잡배수용
- 상하수도 공사배수용

General Contractor's

PDU Series

3.7~15kW - Light Duty

성능곡선도 및 특성표

성능곡선도

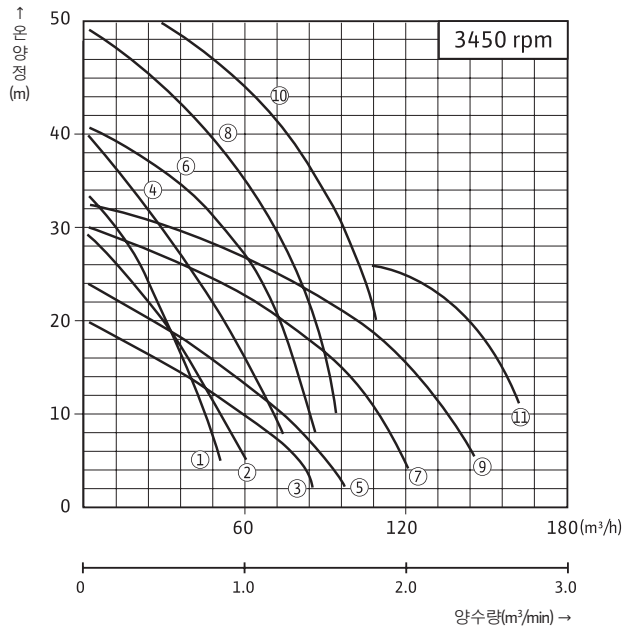

번호	모델명		
1	PDU-371IH(F)	PDU-371TH(F)	PDU-371VH(F)
2	PDU-371IM(F)	PDU-371TM(F)	PDU-371VM(F)
3	PDU-371IL(F)	PDU-371TL(F)	PDU-371VL(F)
4	PDU-550IH(F)	PDU-550TH(F)	PDU-550VH(F)
5	PDU-550IL(F)	PDU-550TL(F)	PDU-550VL(F)
6	PDU-750IH(F)	PDU-750TH(F)	PDU-750VH(F)
7	PDU-750IL(F)	PDU-750TL(F)	PDU-750VL(F)
8	PDU-11KIHF(F)	PDU-11KTH(F)	PDU-11KVH(F)
9	PDU-11KIL(F)	PDU-11KTL(F)	PDU-11KVL(F)
10	PDU-15KIHF(F)	PDU-15KTH(F)	PDU-15KVH(F)
11	PDU-15KIL(F)	PDU-15KTL(F)	PDU-15KVL(F)

특성표

모델명	전원	출력 (kW)	구경 (mm)	전양정 (m)	양수량 (m³/h)	베어링		
						부하측	반부하측	
PDU-371IH(F)	삼상 380V 60Hz	3.7 (5HP)	50	30	12	6307ZZ	6304ZZ	
PDU-371IM(F)			80	20	30			
PDU-371IL(F)			100	10	60			
PDU-550IH(F)		5.5 (7.5HP)	80	25	36	6308ZZ		
PDU-550IL(F)			100	15	60			
PDU-750IH(F)		7.5 (10HP)	100	30	48	6309ZZ		6305ZZ
PDU-750IL(F)			150	15	96			
PDU-11KIHF(F)			11 (15HP)	100	35			
PDU-11KIL(F)			150	20	102	6306ZZ		
PDU-15KIHF(F)		15 (20HP)	100	40	72			6310ZZ
PDU-15KIL(F)	150		25	120				
PDU-371TH(F)	삼상 220V 60Hz	3.7 (5HP)	50	30	12	6307ZZ	6304ZZ	
PDU-371TM(F)			80	20	30			
PDU-371TL(F)			100	10	60			
PDU-550TH(F)		5.5 (7.5HP)	80	25	36	6308ZZ		
PDU-550TL(F)			100	15	60			
PDU-750TH(F)		7.5 (10HP)	100	30	48	6309ZZ		6305ZZ
PDU-750TL(F)			150	15	96			
PDU-11KTH(F)			11 (15HP)	100	35			
PDU-11KTL(F)			150	20	102	6306ZZ		
PDU-15KTH(F)		15 (20HP)	100	40	72			6310ZZ
PDU-15KTL(F)	150		25	120				

※삼상 440V 특성도 상기와 동일 ※15kW(20HP) 이상은 Y-Δ(델타)기동 표준

Sand and Gravel

PDS Series



5.5~75kW - Heavy Duty 외형도 및 특성표

외형도

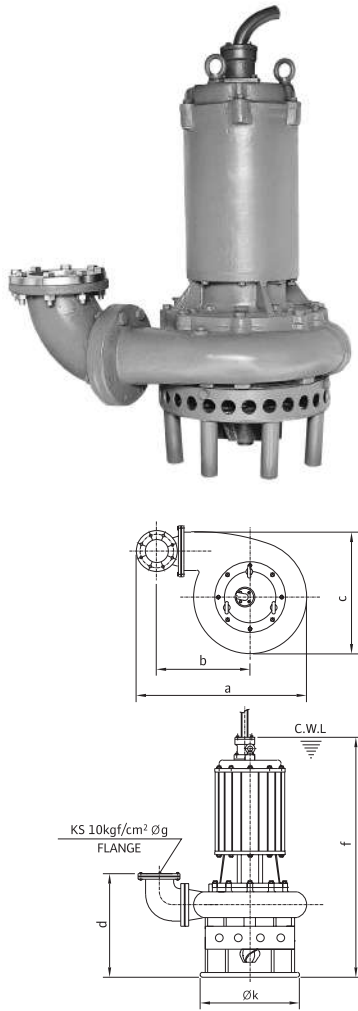

(단위:mm)

외형치수표								
모델명	a	b	c	d	Øk	f	Øg	
PDS550I1001	495	250	365	468	300	645	100	
PDS750I1001				410				
PDS11KI1001	685	390	385	415	370	980		
PDS15KI1001	658	260		415	955			
PDS22KI1001	920	400	650	500	500	1200		
PDS22KI1501								
PDS30KI1501	1100	420	700	575	550	1400		150
PDS37KI1502								
PDS45KI1502								
PDS55KI1502								
PDS75KI2002	1300	350	800	600	550	1600	200	
PDS75KI2502						250		

성능곡선도

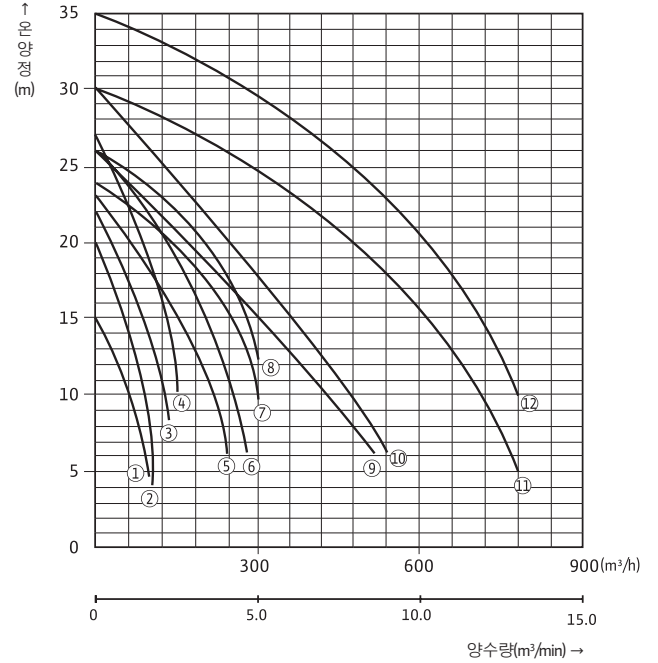

특성표							
번호	모델명	전원	구경 (mm)	출력 (kW)	전양정 (m)	양수량 (m³/h)	회전수 (rpm)
1	PDS550I1001	삼상 380V 60Hz	Ø100	5.5	10	60	1750
2	PDS750I1001			7.5	12	72	
3	PDS11KI1001			11	15	90	
4	PDS15KI1001			15	20	90	
5	PDS22KI1001			22	15	150	
6	PDS22KI1501			22	15	192	
7	PDS30KI1501		30	18	192	1150	
8	PDS37KI1502		37	20	192		
9	PDS45KI1502		45	15	300		
10	PDS55KI1502		55	15	360		
11	PDS75KI2002		Ø200	75	20		480
12	PDS75KI2502		Ø250	75	25		480

※기타 전압변경은 Option

Submersible Drainage and Sewage Pumps

High Head Dewatering

PDH Series

22~75kW - High Head Type

외형도 및 특성표

외형도

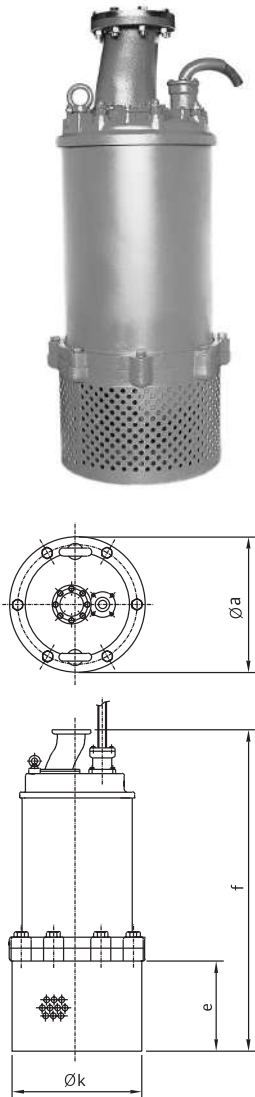

성능곡선도

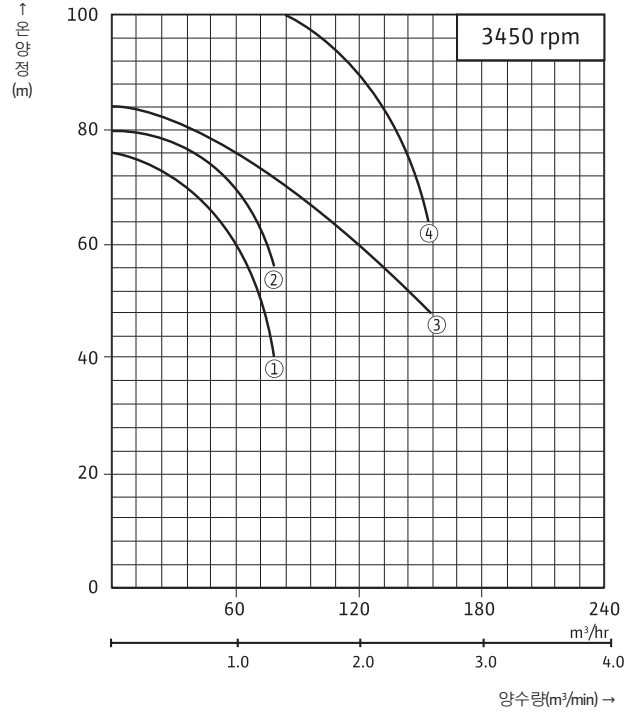

- ① PDH22KI100A ② PDH30KI100A
- ③ PDH45KI150A ④ PDH75KI150A

(단위:mm)

외형치수표				
모델명	$\varnothing a$	e	f	$\varnothing k$
PDH22KI100A	486	305	1208	467
PDH30KI100A				
PDH45KI150A	620	310	1308	551
PDH75KI150A				

특성표						
모델명	전원	구경 (mm)	출력 (kW)	전양정 (m)	양수량 (m³/h)	회전수 (rpm)
PDH22KI100A	삼상 380V 60Hz	ø100	22	60	60	3450
PDH30KI100A			30	70	60	
PDH45KI150A		ø150	45	60	150	
PDH75KI150A			75	105	120	

※기타전압변경은Option사항 ※22kW(30HP) 이상은Y-Δ(델타)기동 표준

용도

- 원거리 가압배수용
- 광산의 일반배수용
- 댐 등의 대형 토목공사의 배수용
- 일반 고양정이 필요한 배수용

Auto Coupling Device

PD/PDV/PDN Series



Auto Coupling Device (ø50mm) 설치도 및 치수표

설치도 (AD-50)

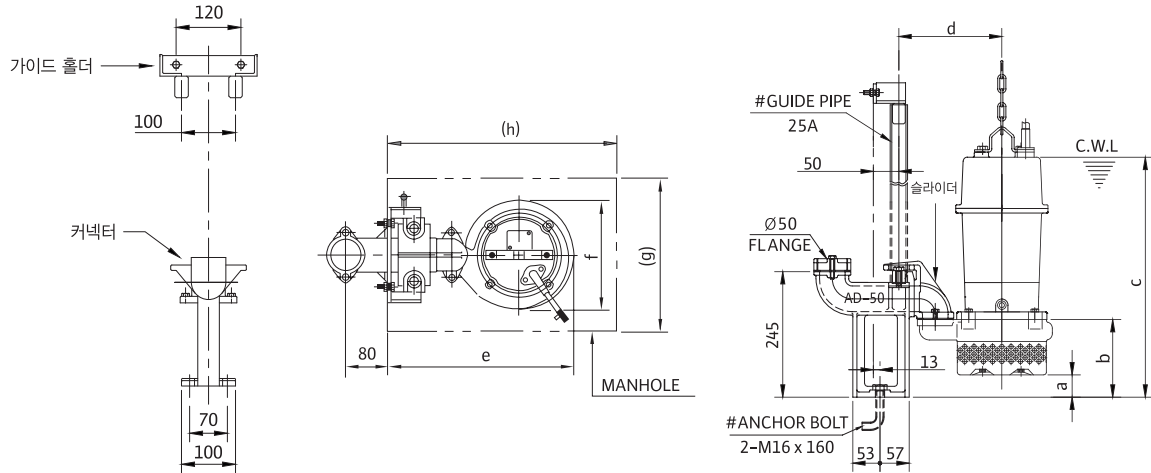

: 비공급품

주기: 본 그림은 착탈 장치의 설치 예를 나타낸 것이며, 기종에 따라 외관 구조가 다를 수 있음

(단위:mm)

모델명	a	b	c	d	e	f	(g)	(h)
PD-401(L401)	56	154	342(336)	186	334	171	290	420
PD-751(L901)	56	154	357(360)	186	334	171	290	420
PDV-400(L400)	59	154	362(359)	186	331	169	290	420
PDV-750(L900)	59	154	377(384)	186	331	169	290	420
PDV-752(952)	59	154	354(357)	186	331	169	290	420
PDN-1400(1405)	15	154	354	186	340	195	290	430
PD-1505(1515)	44	152	469(405)	201	347	193	290	420

* PD-1500M/MA, 1505M/MA는 제외

* 괄호 안 치수는 괄호 안 모델에 해당하는 치수이며, 그외 치수는 공통

Submersible Drainage and Sewage Pumps

Auto Coupling Device

PD/PDV/PDC/PDN Series

Auto Coupling Device (ø65~150mm)

설치도 및 치수표

설치도 (AD-65/80/100/150)

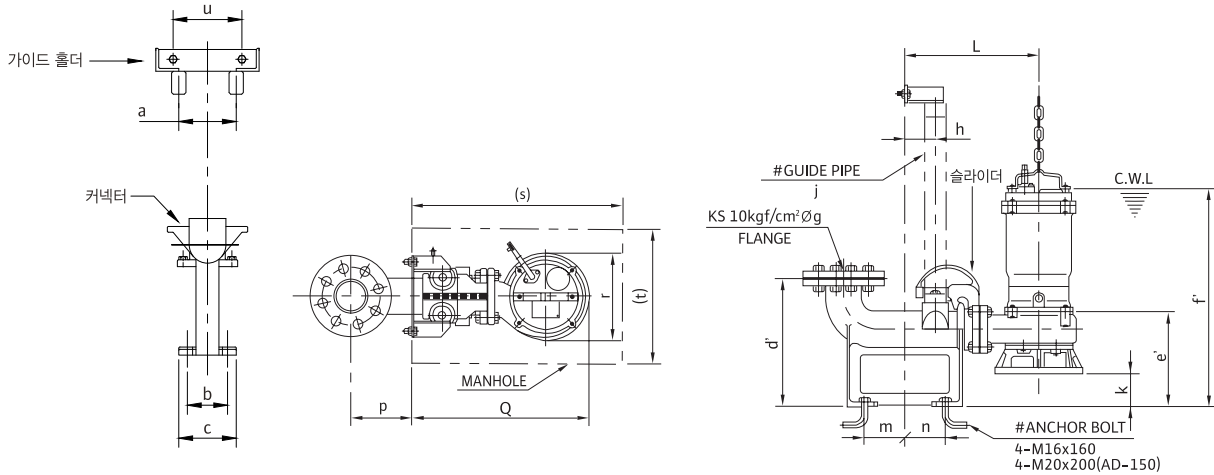

: 비공급품

주 기: 본 그림은 착탈 장치의 설치 예를 나타낸 것이며, 기종에 따라 외관 구조가 다를 수 있음

(단위:mm)

외형 및 설치관련 치수표

펌프 모델명	착탈장치 모델명	a	b	c	d'	e'	f'	øg	h	j	k	L	m	n	p	Q	r	(s)	(t)	u
PD-2200 Series 2205 Series	AD-65	80	120	150	220	183	493	65	50	32	64	307	95	65	145	413	212	510	350	120
	AD-80	100	120	150	330	223	533	80	80	50	104	350	105	105	160	451	212	550	350	180
PD-3701 Series 3705 Series	AD-65	80	120	150	220	203	543	65	50	32	25	374	95	65	145	506	262	560	450	120
	AD-80	100	120	150	330	242	577	80	80	50	64	417	105	105	160	548	262	600	450	180
PD-5500 Series	AD-80	100	120	150	330	246	615	80	80	50	65	422	105	105	160	548	262	600	450	180
PD-7500 Series	AD-100	100	200	238	330	299	660	100	80	50	43	446	114	115	160	592	314	670	500	180
PD-11K Series		100	200	238	330	299	700	100	80	50	42	441	114	115	160	610	330	700	570	180
PD-15K Series		100	200	238	330	299	750	100	80	50	42	441	114	115	160	610	330	700	570	180
PDN-2200 Series PDN-2205 Series PDC-2201 Series PDC-2205 Series PDN-2500 Series PDN-2505 Series PDC-2500 Series PDC-2505 Series	AD-65	80	120	150	220	207	517	65	50	32	47	307	95	65	145	421	228	510	350	120
	AD-80	100	120	150	330	246	556	80	80	50	86	350	105	105	160	464	228	550	350	180
PDV-3700 Series PDC-3700 Series	AD-65	80	120	150	220	217	544	65	50	32	30	375	95	65	145	541	332	630	500	120
	AD-80	100	120	150	330	256	584	80	80	50	70	418	105	105	160	584	332	670	500	180
PDN-5500 Series PDN-7500 Series	AD-80	100	120	150	330	258	723	80	80	50	69	468	105	105	160	661	388	710	570	180
	AD-100	100	200	238	330	258	723	100	80	50	69	468	114	115	160	661	388	710	570	180
PDN-15K Series	AD-150	100	235	290	400	339	892	150	80	50	62	588	97	113	190	811	448	900	700	180
PDV-H3700 Series	AD-65	80	120	150	220	215	560	65	50	32	57	379	95	65	145	442	221	510	350	140
	AD-80	100	120	150	330	254	599	80	80	50	96	422	105	105	160	483	221	550	350	180

Auto Coupling Device

PDG Series



Auto Coupling Device (ø150~500mm) 설치도 및 치수표

설치도 (FOR PDG MODEL)

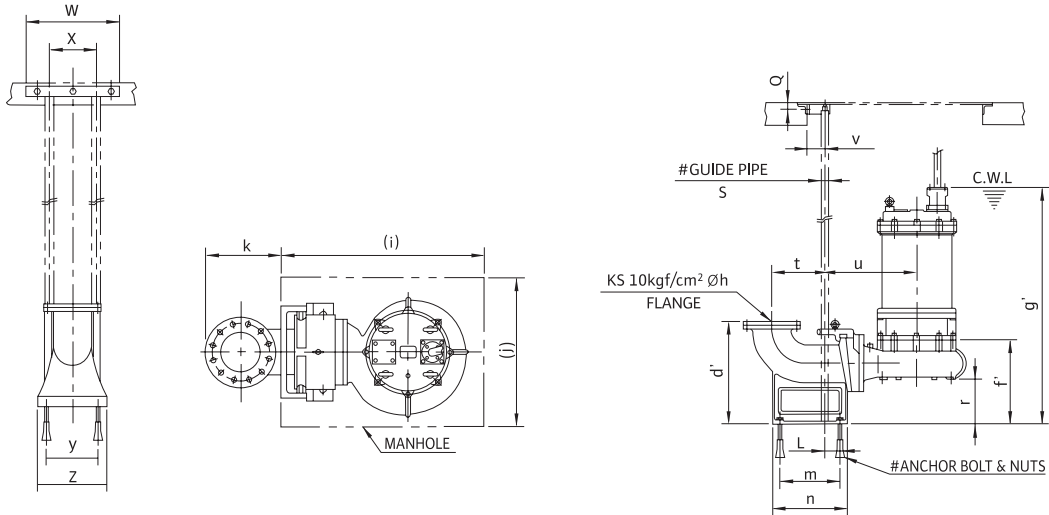

#:비공급품

(단위:mm)

외형 및 설치관련 치수표																							
펌프 모델명	착탈장치	d'	f'	g'	øh	(i)	(j)	k	L	m	n	Q	r	s	t	u	v	w	x	y	z		
PDG11KI150A	ADD-150	480	400	1048	150	1200	850	330	95	300	415	80	215	40A	290	438	100	410	280	300	400		
PDG15KI150A			410	1163									478										
PDG22KI150A			200																				
PDG30KI150A	ADD-200	550	420	1078	200	1200	850	395	100	350	400	80	222	40A	330	524	100	410	280	300	400		
PDG15KI200A			450	1208									519										
PDG22KI200A			460	1336									521										
PDG30KI200A			204																				
PDG37KI200A			227																				
PDG45KI200A																							
PDG55KI200A	ADD-250	630	470	1151	250	1400	1000	500	100	430	560	80	146	40A	400	614	100	410	280	360	460		
PDG15KI250A			443	1198									539										
PDG22KI250A			460	1336									594										
PDG30KI250A			194																				
PDG37KI250A			205																				
PDG45KI250A																							
PDG55KI250A																							
PDG75KI250A	ADD-300	810		1367	300	1500	1000	523	120	470	630	100	267	65A	450	770	150	700	490	500	600		
PDG22KI300A			545	1451																			
PDG30KI300A				1551									480			870						520	640
PDG37KI300A																							
PDG45KI300A																							
PDG55KI300A																							
PDG75KI300A	ADD-350	880	620	1395	350	1600	1200	575	120	470	650	100	242	65A	480	870	150	700	490	520	640		
PDG22KI350A			630	1502									805										
PDG30KI350A				1602																			
PDG37KI350A				1833																			
PDG45KI350A																							
PDG55KI350A																							
PDG75KI350A	ADD-400	1060	725	1636	400	1700	1200	760	100	550	960	100	320	100A	650	895	170	910	550	600	750		
PDG30KI400A				1736																			
PDG37KI400A				1968																			
PDG45KI400A				2260																			
PDG55KI400A				2360																			
PDG75KI400A				2176																			
PDG11KI500A	ADD-500	1400	1040	2260	500	2000	1500	938	110	800	1100	100	337	100A	780	1100	180	1100	700	800	1000		
PDG15KI500A			940	2360									2100			1600							
PDG22KI500A				2176																			
PDG30KI500A				2360																			

Submersible Drainage and Sewage Pumps

Submersible Drainage and Sewage Pumps

Wilobaeu-yong su-jung-pom-pom il-ban-ja-ryo

1 에너지 절약

HP를 낮춤

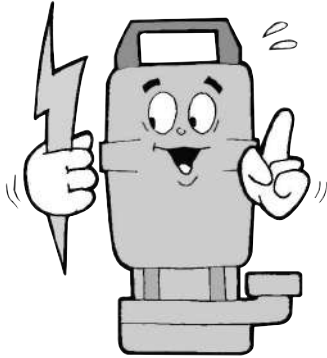

Specification	입형 오배수펌프	배수용 수중펌프
50mm 250LPM*10M	2HP	1HP
50mm 300LPM*17M	5HP	2HP
65mm 500LPM*18M	7.5HP	5HP
65mm 600LPM*30M	15HP	10HP
80mm 1000LPM*17M	10HP	10HP
80mm 1000LPM*30M	20HP	15HP

2 긴수명

물이 침투하지 않음



입형 오배수펌프	배수용 수중펌프
<ol style="list-style-type: none"> MOTOR 손손발생율이 높습니다. •METAL BEARING부위 고착 •유량OVER운전시 동력OVER IMPELLER구속이 빈번합니다. •VOLUTE TYPE이 대부분으로 고형물 통과성이 불량합니다. 구조가 복잡하여 수명이 짧습니다. 	<ol style="list-style-type: none"> MOTOR+PUMP 일체형으로 하자발생이 줄어듭니다. MOTOR보호장치 부착으로 MOTOR손손을 줄여줍니다. IMPELLER가NON CLOG TYPE 으로 고형물 통과성이 우수합니다.

※일부 모델은 상기 사항과 차이가 있음

3 저소음, 저진동

수중설치로 진동이 흡수



입형 오배수펌프	배수용 수중펌프
<ol style="list-style-type: none"> MOTOR부위가 외부에 노출 되어 있어 소음이 큼니다. 장축 구조로서 진동불량이 빈번하게 발생합니다. BEARING마모시 특히 큰 소음이 발생합니다. 	<ol style="list-style-type: none"> 수중에 설치되어 소음을 차단 하므로 외부로 소음이 적게 전달됩니다 진동은 수중에서 흡수되기 때문에 외부 진동을 줄여줍니다.

Wilo배수용 수중펌프 일반자료

4 손쉬운 설치

설치방법의 다양함

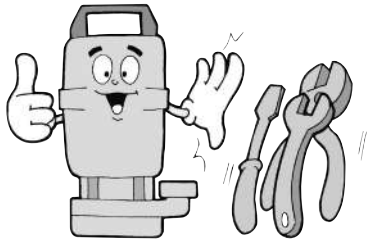

입형 오배수펌프

1. 배관고정으로설치가불편합니다. (정식배관, 앵글)
2. 수위에 따라 COLUMN길이를 지정해야합니다.
3. 펌프하중과진동때문에 지지 구조가 복잡합니다.
4. 중량이 무겁고외형이 큼니다.

배수용 수중펌프

1. 설치방법이 다양합니다. (호스배관, 체인고정, 착탈방식)
2. 수위에 제약을 받지 않습니다.
3. COMPACT SIZE로 중량이 가볍습니다.

5 간편한 유지보수

Coupling Type이 아님

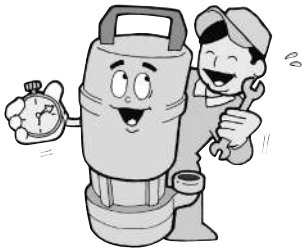

입형 오배수펌프

1. 배관이 길어 작업이 불편합니다.
2. 교체시 앵글, 가이드를 재 제작해야 합니다.
3. 설치시 축CENTER (ALIGNMENT) 작업을 해야 합니다.
4. METAL BEARING에 주기적인 윤활유를 공급해야 합니다.

배수용 수중펌프

1. 인양및 재설치가 간단합니다.
2. 축CENTER(ALIGNMENT)작업이 필요 없습니다.
3. COUPLING TYPE이 아니기 때문에 유지보수가 간편합니다.
4. 착탈 장치설치로 유지보수가 간편합니다.

6 지상 공간 활용

수중에 설치

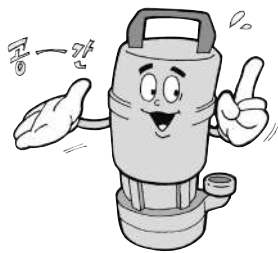

입형 오배수펌프

1. 설치부위가 외부에 노출되어 있어 공간을 넓게 차지합니다.
2. 지상에 별도 BED 고정작업 및 설치공간이 필요합니다.

배수용 수중펌프

1. 수중에 설치되어 외부 공간을 활용 할 수 있습니다.
2. 지상에서의 설치 고정작업이 불필요 하여 지상 공간활용이 가능합니다.

7 안심 제품

Wilo 제조



입형 오배수펌프

현재 설치되고 있는 입형 오배수 펌프는 대부분 사제품으로 신뢰성이 떨어지고 있습니다.

수중 오배수펌프

Wilo제품으로 믿고 사용할 수 있습니다.

※PDG/PDH/PDL/PDX/PDS Model은 상기사항과 차이가 있음

wilo

wilo

wilo

Norm and Multistage Pumps

단단 볼류트 펌프	04
대형 단단 볼류트 펌프	32
EN 733 단단 볼류트 펌프	39
다단 펌프	64
볼텍스 펌프	99
웨스코 펌프	107
단단 블록 펌프	110
프로세스 펌프	137
MODEL 선정	140

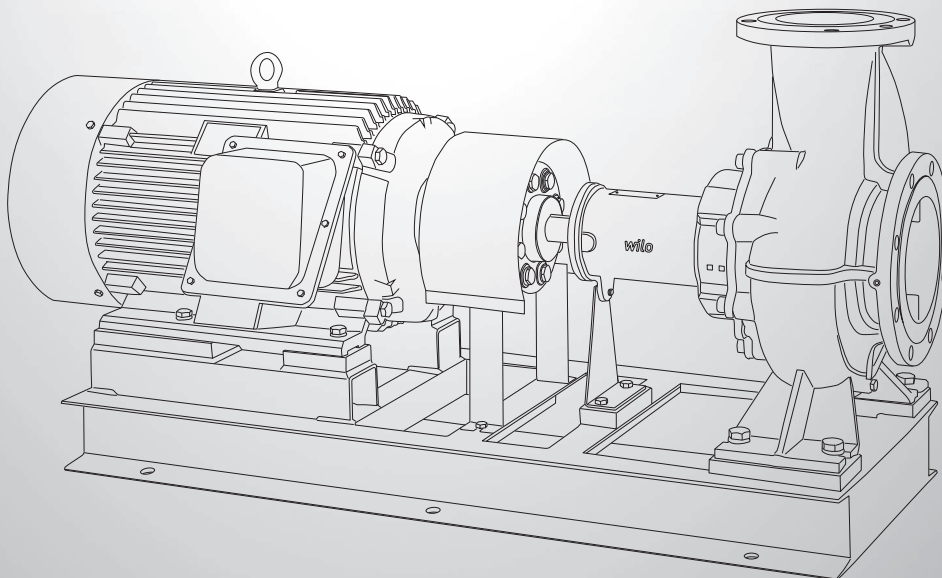

End Suction Pump

PSV Series

PSV Series

제품소개

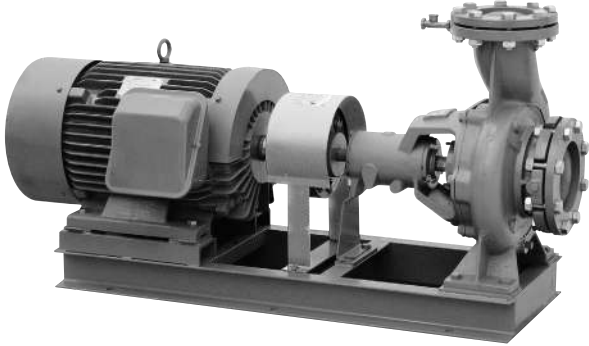

적용범위 및 사용유체

- 맑은 액체용 - 청수 및 해수
- 일반산업용 및 급수 시설용
- 가정용수 공급용 및 빌딩 수처리용
- 관개용수용 및 선박용, 드레인용
- 공기조화용 및 스프레이용 (스프링클러용)
- 냉각 또는 가열 순환용

구조 및 특징

- 임펠러 내의 물의 흐름이 용이하도록 설계된 3차원 임펠러를 사용
- Stuffing Box는 KS B 7501 (ISO3069)의 Dimension을 채택하였으므로 Mechanical Seal 사용시 장착이 쉽고 유지보수가 간편
- 제품의 표준화설계로 인하여 단일품목으로 광범위한 사용 영역
- Back pull-out 구조로 편리한 유지보수
- 토출부가 중앙상부에 위치하여 배관하중에 대한 안전성과 펌프 가동시 Balance가 유지
- 진동, 소음분석 설계를 통한 최적의 제품

특장점

- 고효율 설계로 제작
- 높은 내구성 (타제품보다 Bearing Grade가 한 단계 높음)
- KS규격의 외형치수에 준 한 설계 (광범위의 제품 호환성)
- 10 kgf/cm² 적용설계로 견고하며 넓은 사용 가능 범위
- Shaft에 Sleeve가 장착되어 긴 Shaft 수명
- 임펠러의 수로부는 Shell core를 적용하여 내면을 매끈하게 하여 흐름손실 감소

End Suction Pump

PSV Series

wilo

PSV Series

제품사양

취급액 (0~100°C의 청수, pH6~8)

고온 또는 청수가 아닌 액을 취급할 경우에는 이송액의 특성 (온도, 농도, 고형물의 유·무)과 사용조건에 따라 내마모성, 내식성이 현저히 변화되는 경우가 있으므로 반드시 영업 또는 공장으로 문의

흡입측 조건

흡입 전압정 또는 압입 압력은 아래 표에 따름

흡입 전압정 허용치		
액의 온도	흡입구경	흡입 전압정
0°C~40°C	50 ~ 80mm	-6m 이내
	100 ~ 125mm	-5.5m 이내

흡입 전압정 보정치	
온도	보정치
40°C 이상~50°C 미만	+1
50°C 이상~60°C 미만	+2
60°C 이상~70°C 미만	+3.5
70°C 이상~80°C 미만	+5
80°C 이상~90°C 미만	+7
90°C 이상~95°C 미만	+9
95°C 이상~100°C 이하	+11

표준 흡입압력 허용치

흡입 압력이 4kgf/cm² 이하이면서

$$\left[10 - \frac{\text{펌프 체질 전압정}}{10} \right] \text{kgf/cm}^2 \text{이내}$$

또한 흡입압력이 순간적으로 변하지 않도록 하여야 함
상기조건을 벗어나는 경우에는 영업 또는 공장으로 문의

운전조건

- 기동반복이 빈번한 자동제어용으로 펌프를 사용할 경우에는 임펠러의 파손 우려가 있으므로 임펠러 재질을 BC6급 이상으로 사용
- 자동제어용으로 사용하실 경우 기동반복이 시간당 12회를 넘지 않아야 함
- 수격현상(워터해머)이 발생되지 않도록 배관을 구성

임펠러

임펠러내의 유체 흐름을 균일하도록 하고, 임펠러로부터 유출된 물의 마찰, 와류등으로 인한 손실을 줄여 토출구로 보내도록 설계



※일부 모델에 한해 세 스테인리스일 경우 Semi-Open Type Impeller도 가능

적용규격

- KS B 7501(한국공업규격)
- ISO 2858(국제표준화규격)
- JIS B 8313(일본공업규격)

단단 볼류트펌프의 구조 및 성능은 위 규격에 준하여 제작됨

주문사양(Option)

- 구조변경: Mechanical Seal
Bearing Oil 윤활구조
- 접액부재질변경

End Suction Pump

PSV Series

PSV Series

모델명 및 선정도

모델명 부여기준 (MODEL)

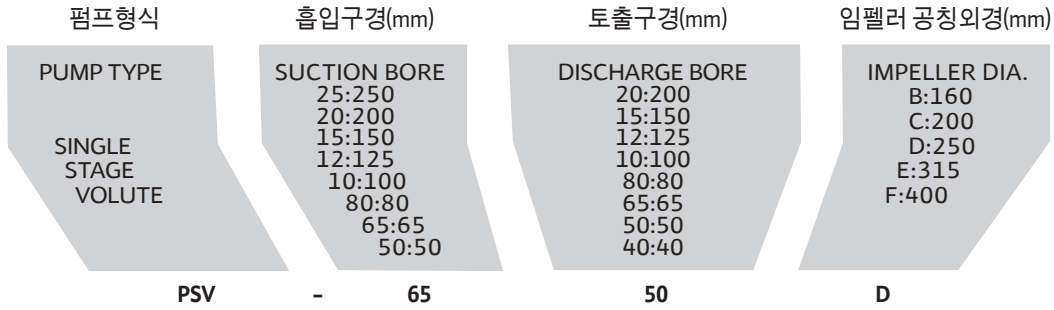

선정도 (SELECTION CHART)

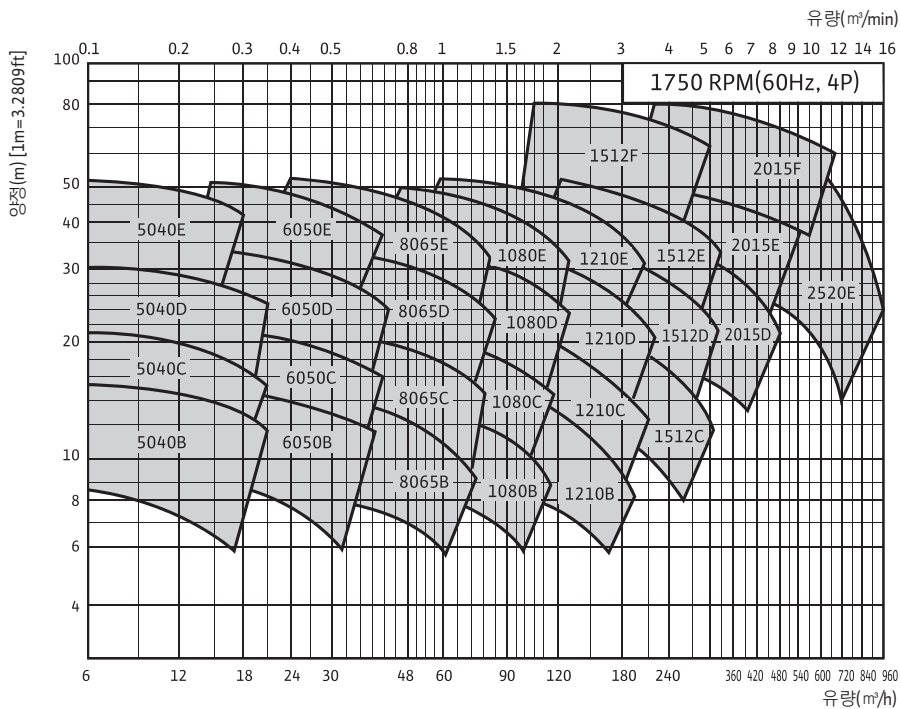
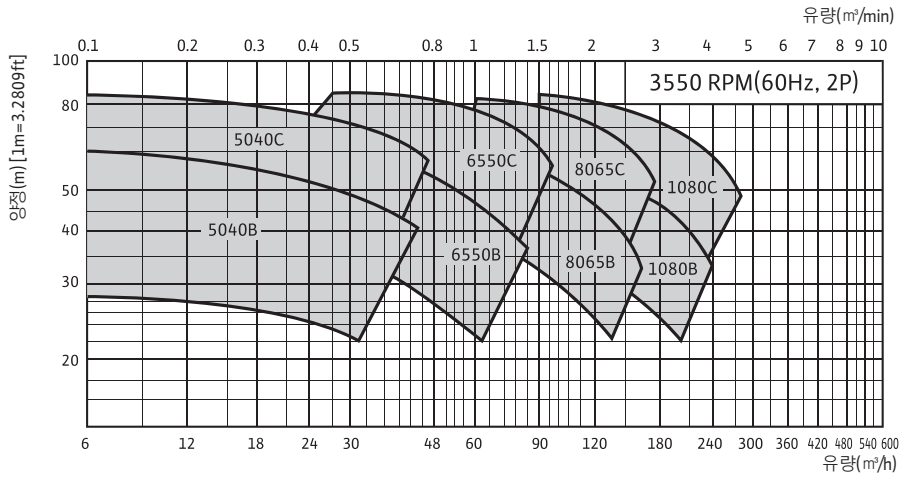

End Suction Pump

PSV Series

wilo

PSV Series 단면도

단면도 (SECTIONAL DRAWING)

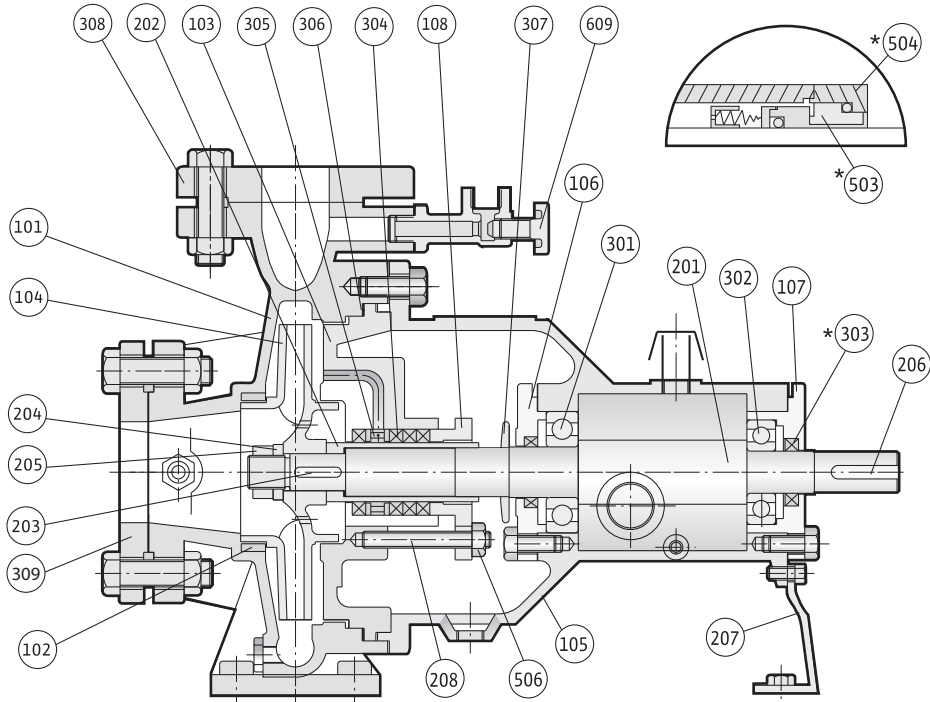

품번	품명	재질	수량
101	케이싱(CASING)	GC200	1
# 102	케이싱 링(CASING RING)	GC200	1
103	케이싱 커버(CASING COVER)	GC200	1
# 104	임펠러(IMPELLER)	GC200	1
105	베어링 하우징(BEARING HOUSING)	GC200	1
106	베어링 커버(A)(BEARING COVER(A))	GC200	1
107	베어링 커버(B)(BEARING COVER(B))	GC200	1
108	글랜드(GLAND)	GC200	1
201	축(SHAFT)	SM45C	1
# 202	슬리브(SLEEVE)	STS304	1
# 203	임펠러 키(IMPELLER KEY)	SM45C	1
204	임펠러 와셔(IMPELLER WASHER)	STS304	1
205	임펠러 너트(IMPELLER NUT)	SS400	1
206	커플링 키(COUPLING KEY)	SM45C	1

범례

* : 선택부품 (Option Parts)

: 추천에비품 (Recommended Spare Parts)

품번	품명	재질	수량
207	지지대(SUPPORT)	SCP1	1
208	글랜드 볼트(GLAND BOLT)	STS304	2/4
# 301	볼 베어링(A)[BALL BEARING(A)]	STB2	1
# 302	볼 베어링(B)[BALL BEARING(B)]	STB2	1
* 303	오일 실(OIL SEAL)	NBR	2
# 304	글랜드 패킹(GLAND PACKING)	FABRIC	4
305	랜턴링(LANTERN RING)	NORYL/BC6	1
# 306	케이싱 가스켓(CASING GASKET)	NBR	1
307	물막음턱(DEFLECTOR)	NR610	1
308	상대 플랜지(COMPANION FLANGE)	SS400	1
309	상대 플랜지(COMPANION FLANGE)	SS400	1
* 503	미케니컬 실(MECHANICAL SEAL)		1
* 504	미케니컬 실 커버(M/SEAL COVER)	SM45C	1
506	육각너트(HEX NUT)	C3602BD	2/4
609	마중물컵 파이프(PRIMING PIPE)	HBsC1	1

End Suction Pump

PSV Series

PSV Series 선정표

1750RPM (60Hz, 4P)

H \ Q	3	6	12	18	24	30	36	42	48	54	60	72	84	96	108	120	Q \ H	
85																	85	
80																1512F 55 2.0	1512F 55 2.2	80
75																1512F 55 2.0	1512F 55 2.2	75
70																1512F 45 2.0	1512F 55 2.2	70
65																1512F 45 2.0	1512F 55 2.2	65
60																1512F 45 2.0	1512F 37 2.2	60
55											1210E 22 3.0	1210E 22 2.4		1512E 30 2.4	1512E 37 2.4	1512E 37 2.2	55	
52					1080E 15 2.5	1080E 15 2.7	1080E 15 2.8				1210E 22 3.0	1210E 22 2.4	1210E 30 2.2	1210E 30 2.3	1210E 30 2.4	1512E 37 2.3	52	
50	5040E 7.5 4.2	5040E 7.5 3.3	6550E 11 2.9		8065E 11 2.0	8065E 15 3.0	1080E 15 2.8	1080E 15 2.0	1080E 15 1.8	1080E 18.5 1.7	1210E 18.5 2.0	1210E 22 2.4	1210E 22 2.2	1210E 30 2.3	1210E 30 2.4	1210E 30 2.5	50	
48	5040E 5.5 4.2	5040E 7.5 3.3	6550E 7.5 2.9	6550E 11 3.0	6550E 11 2.0	8065E 15 3.0	8065E 15 2.8	8065E 15 2.0	1080E 15 2.0	1080E 18.5 1.7	1080E 18.5 2.0	1080E 18.5 2.0	1210E 22 2.2	1210E 30 2.3	1210E 30 2.4	1210E 30 2.5	48	
46	5040E 5.5 3.3	5040E 5.5 2.6	5040E 7.5 2.8	6550E 11 3.0	6550E 11 2.0	6550E 11 2.1	8065E 15 2.8	8065E 15 2.0	8065E 15 2.0	1080E 18.5 2.2	1080E 18.5 2.0	1080E 18.5 2.0	1210E 22 2.2	1210E 30 2.3	1210E 30 2.4	1210E 30 2.5	46	
44	5040E 5.5 3.3	5040E 5.5 2.6	5040E 7.5 2.4	6550E 7.5 2.8	6550E 7.5 2.0	6550E 11 2.1	8065E 15 2.8	8065E 15 2.0	8065E 15 2.0	8065E 15 2.2	1080E 18.5 2.0	1080E 18.5 2.0	1080E 18.5 2.2	1080E 22 2.3	1210E 30 2.4	1210E 30 2.5	44	
42	5040E 5.5 3.3	5040E 5.5 2.6	5040E 7.5 2.4	6550E 7.5 2.8	6550E 7.5 2.0	6550E 11 2.1	6550E 11 2.7	8065E 15 2.0	8065E 15 2.0	8065E 15 2.2	8065E 15 2.3	1080E 18.5 2.0	1080E 18.5 2.2	1080E 18.5 2.3	1210E 22 2.4	1210E 30 2.5	42	
40	5040E 3.7 3.8	5040E 5.5 3.1	5040E 7.5 2.4	6550E 7.5 2.8	6550E 7.5 2.5	6550E 11 2.3	6550E 11 2.7	8065E 15 2.0	8065E 15 2.0	8065E 15 2.2	8065E 15 2.3	1080E 18.5 2.0	1080E 18.5 2.2	1080E 18.5 2.3	1210E 22 2.4	1210E 30 2.5	40	
38	5040E 3.7 3.8	5040E 5.5 3.1	5040E 5.5 2.2	6550E 7.5 2.8	6550E 7.5 2.5	6550E 11 2.3	6550E 11 2.7	8065E 15 2.0	8065E 15 2.0	8065E 15 2.2	8065E 15 2.3	1080E 15 2.0	1080E 18.5 2.2	1080E 18.5 2.3	1080E 22 2.5	1210E 30 2.5	38	
36	5040E 3.7 3.8	5040E 5.5 3.1	5040E 5.5 2.2	6550E 7.5 2.8	6550E 7.5 2.3	6550E 11 2.3	6550E 11 2.7	8065E 15 2.0	8065E 11 2.0	8065E 15 2.2	8065E 15 2.3	8065E 15 2.4	1080E 18.5 2.2	1080E 18.5 2.3	1080E 22 2.5	1210E 22 2.8	36	
34	5040E 3.7 3.8	5040E 3.7 3.1	5040E 5.5 2.2	6550E 5.5 2.8	6550E 7.5 2.3	6550E 7.5 2.4	6550E 11 2.7	8065E 11 2.0	8065E 11 2.0	8065E 11 2.2	8065E 15 2.3	8065E 15 2.4	1080E 18.5 2.2	1080E 18.5 2.3	1080E 18.5 2.5	1210E 22 2.8	34	
32	5040E 3.7 3.8	5040E 3.7 3.1	5040E 5.5 2.2	6550E 5.5 2.8	6550E 7.5 2.3	6550E 7.5 2.4	6550E 11 2.7	8065D 11 1.9	8065D 11 2.0	8065E 11 2.2	8065E 15 2.3	8065E 15 2.4	1080E 15 2.2	1080E 15 2.3	1080E 18.5 2.5	1080E 22 2.8	32	
30	5040D 3.7 4.0	5040D 3.7 3.5	5040E 3.7 2.2	6550E 5.5 2.8	6550E 5.5 2.3	6550E 7.5 2.4	6550E 11 2.7	8065D 7.5 1.9	8065D 7.5 2.0	8065D 11 2.0	8065D 11 2.1	8065E 15 2.4	1080D 15 2.5	1080D 15 2.7	1080E 18.5 2.5	1210D 18.5 3.0	30	
28	5040D 3.7 4.0	5040D 3.7 3.5	5040D 3.7 2.1	5040D 5.5 2.2	6550D 5.5 2.5	6550D 5.5 2.2	6550D 7.5 2.4	8065D 7.5 1.9	8065D 7.5 1.8	8065D 7.5 2.0	8065D 11 2.1	8065D 11 2.2	1080D 11 2.5	1080D 15 2.7	1080D 15 2.7	1210D 18.5 3.0	28	
26	5040D 3.7 4.0	5040D 3.7 3.5	5040D 3.7 2.0	5040D 3.7 2.2	6550D 5.5 2.5	6550D 5.5 2.2	6550D 7.5 2.4	8065D 7.5 1.9	8065D 7.5 1.8	8065D 7.5 2.0	8065D 7.5 2.0	8065D 11 2.2	1080D 11 2.5	1080D 11 2.7	1080D 15 2.7	1080D 15 2.8	26	
24	5040D 2.2 4.0	5040D 2.2 3.5	5040D 3.7 2.0	5040D 3.7 2.2	6550D 3.7 2.5	6550D 5.5 2.2	6550D 7.5 2.4	8065D 7.5 2.0	8065D 7.5 1.8	8065D 7.5 2.0	8065D 7.5 2.0	8065D 11 2.2	1080D 11 2.5	1080D 11 2.7	1080D 15 2.7	1080D 15 2.8	24	
22	5040D 2.2 2.5	5040D 2.2 2.2	5040D 2.2 2.0	5040D 3.7 2.2	6550D 3.7 2.5	6550D 5.5 2.2	6550D 7.5 2.4	8065D 7.5 2.0	8065D 5.5 1.8	8065D 7.5 2.0	8065D 7.5 2.0	8065D 11 2.2	1080D 11 2.5	1080D 11 2.7	1080D 15 2.7	1080D 15 2.8	22	
20	5040C 1.5 2.5	5040C 1.5 2.2	5040D 2.2 2.0	5040D 3.7 2.2	6550D 3.7 2.5	6550D 5.5 2.2	6550D 5.5 2.4	8065D 5.5 2.0	8065D 5.5 2.0	8065D 5.5 2.0	8065D 7.5 2.0	8065D 7.5 2.2	1080D 7.5 2.5	1080D 11 2.7	1080D 11 2.7	1210D 11 3.0	20	
18	5040C 1.5 3.0	5040C 1.5 2.2	5040C 2.2 2.0	5040D 2.2 1.8	6550C 3.7 2.2	6550C 3.7 2.3	6550C 3.7 2.4	8065C 5.5 2.2	8065C 5.5 2.0	8065C 5.5 2.0	8065D 5.5 2.2	8065D 7.5 2.2	1080C 7.5 2.5	1080D 11 2.7	1080D 11 2.7	1210C 11 2.8	18	
16	5040C 1.5 3.0	5040C 1.5 2.2	5040C 1.5 2.0	5040C 2.2 1.8	6550C 3.7 2.2	6550C 3.7 2.3	6550C 3.7 2.4	8065C 3.7 2.5	8065C 5.5 2.0	8065C 5.5 2.0	8065C 5.5 2.2	8065C 5.5 2.4	1080C 7.5 2.5	1080C 7.5 2.9	1080C 7.5 3.0	1210C 11 2.8	16	
14	5040B 1.5 3.8	5040B 1.5 3.1	5040C 1.5 2.0	5040C 2.2 1.8	6550C 2.2 2.2	6550C 3.7 2.3	6550C 3.7 2.4	8065C 3.7 2.5	8065C 3.7 2.0	8065C 3.7 2.0	8065C 5.5 2.2	8065C 5.5 2.4	1080C 5.5 2.5	1080C 7.5 2.9	1080C 7.5 3.0	1210B 7.5 3.3	14	
12	5040B 0.75 2.8	5040B 1.5 2.5	5040B 1.5 2.0	5040B 1.5 2.0	6550B 1.5 2.0	6550B 2.2 2.3	6550C 3.7 2.4	6550C 3.7 2.5	8065B 3.7 2.0	8065B 3.7 2.5	8065C 5.5 2.2	8065C 5.5 2.3	1080B 5.5 3.0	1080C 5.5 2.9	1210B 7.5 3.5	1210B 7.5 3.3	12	
10	5040B 0.75 2.8	5040B 0.75 2.5	5040B 1.5 2.0	5040B 1.5 2.0	6550B 1.5 2.0	6550B 2.2 2.3	6550B 2.2 2.8	8065B 2.2 3.8	8065B 2.2 2.8	8065B 3.7 2.7	8065B 3.7 3.0	8065B 3.7 3.2	1080B 3.7 3.0	1080B 5.5 3.2	1080B 5.5 3.4	1210B 5.5 3.5	10	
8	5040B 0.75 2.8	5040B 0.75 2.5	5040B 0.75 2.0	5040B 1.5 3.5	6550B 1.5 2.0	6550B 1.5 2.3	6550B 2.2 2.8	8065B 2.2 3.8	8065B 2.2 2.6	8065B 2.2 2.5	8065B 2.2 3.0	8065B 3.7 3.2	1080B 3.7 3.0	1080B 3.7 3.2	1080B 5.5 3.4		8	
6						6550B 1.5 2.3			8065B 1.5 2.6	8065B 2.2 2.5	8065B 2.2 3.0		1080B 3.7 3.0	1080B 3.7 3.2	1080B 3.7 3.4		6	

※SELECTION TABLE 보는 방법

- H는 양정(m)이며, Q는 유량(m³/h)
- IMPELLER 및 CASING의 재질이 회주철이나 청동이 아닌 특수재질의 경우는 별도 문의
- 본 선정표는 펌프의 개략선정시에만 사용 (상세 설계시 변경 가능)
- 선정표에서 정해지지않은 중간사양은 윗단계의 형식과 동력을 적용

※Semi-Open Type IMPELLER는 당사 로문의

5. 안의 내용은 펌프 MODEL
동력(kW), NPSHr(m)

End Suction Pump

PSV Series



PSV Series 선정표

1750RPM (60Hz, 4P)

H \ Q	150	180	210	240	270	300	330	360	390	420	450	480	540	600	720	840	Q \ H
85				2015F 132 2.6	2015F 132 2.8	2015F 132 3.0	2015F 160 3.1	2015F 160 3.2	2015F 160 3.6	2015F 160 4.1							85
80	1512F 75 2.4	1512F 75 2.5		2015F 110 2.6	2015F 110 2.8	2015F 132 3.0	2015F 160 3.1	2015F 132 3.2	2015F 160 3.6	2015F 160 4.1	2015F 160 4.6	2015F 160 4.8	2015F 200 5.2				80
75	1512F 75 2.4	1512F 75 2.5	1512F 75 2.7	2015F 110 2.6	2015F 110 2.8	2015F 110 3.0	2015F 110 3.1	2015F 132 3.2	2015F 132 3.6	2015F 132 4.1	2015F 160 4.6	2015F 160 4.8	2015F 160 5.2	2015F 200 5.5			75
70	1512F 55 2.4	1512F 75 2.5	1512F 75 2.7	1512F 75 3.3	2015F 90 2.8	2015F 110 3.0	2015F 110 3.1	2015F 110 3.2	2015F 132 3.6	2015F 132 4.1	2015F 132 4.6	2015F 132 4.8	2015F 160 5.2	2015F 160 5.5			70
65	1512F 55 2.5	1512F 55 2.5	1512F 75 2.7	1512F 75 3.3	1512F 90 2.8	2015F 90 3.0	2015F 90 3.1	2015F 110 3.2	2015F 110 3.6	2015F 110 4.1	2015F 132 4.6	2015F 132 4.8	2015F 132 5.2	2015F 160 5.5			65
60	1512F 55 2.5	1512F 55 2.5	1512F 55 2.8	1512F 75 3.3	1512F 75 2.8	1512F 90 3.5	2015F 90 3.1	2015F 90 3.2	2015F 110 3.6	2015F 110 4.1	2015F 110 4.6	2015F 110 4.8	2015F 132 5.2	2015F 160 5.5			60
55	1512F 45 2.5	1512F 55 2.5	1512F 55 2.8	1512F 75 3.3	1512F 75 2.8	1512F 90 3.5	2015F 90 3.1	2015F 90 3.2	2015F 90 3.6	2015F 110 4.1	2015F 110 4.6	2015F 110 4.8	2015F 110 5.2	2015F 132 5.5			55
52	1512E 37 2.4	1512F 55 2.5	1512F 55 2.5	1512F 75 2.8	1512F 75 2.8	2015F 75 3.5	2015F 75 3.1	2015F 90 3.2	2015F 90 3.6	2015F 110 4.1	2015F 110 4.6	2015F 110 4.8	2015F 110 5.2	2015F 132 5.5			52
50	1512E 37 2.4	1512E 45 2.0	1512E 55 2.5	1512E 75 2.8	1512E 75 2.8	2015F 75 3.0	2015F 75 3.3	2015F 90 3.2	2015F 90 3.6	2015F 90 4.1	2015F 110 4.6	2015F 110 4.8	2015F 110 5.2	2015F 132 5.5			50
48	1512E 37 2.4	1512E 45 2.0	1512E 45 2.3	1512E 55 2.8	1512E 75 2.8	2015F 75 3.0	2015F 75 3.3	2015F 75 3.5	2015F 75 3.6	2015F 90 4.1	2015F 110 4.6	2015F 90 4.8	2015F 110 5.2	2015F 110 5.5			48
46	1210E 37 2.7	1512E 37 3.0	1512E 45 2.3	1512E 55 3.8	1512E 75 2.8	2015E 75 3.0	2015F 75 3.3	2015F 75 3.5	2015F 75 3.6	2015F 90 4.0	2015F 90 4.2	2015F 90 4.8	2015F 110 5.2	2015F 110 5.5			46
44	1210E 30 2.7	1512E 37 3.0	1512E 45 2.3	1512E 45 3.8	1512E 75 2.8	2015E 75 3.0	2015E 75 3.3	2015E 75 3.5	2015F 75 3.6	2015F 90 4.0	2015F 90 4.2	2520E 110 4.8	2520E 110 5.2	2015F 110 5.5			44
42	1210E 30 2.7	1512E 37 3.0	1512E 37 3.3	1512E 45 3.8	1512E 45 4.0	2015E 75 3.0	2015E 75 3.3	2015E 75 3.5	2015E 75 3.6	2015E 75 4.0	2015F 90 4.2	2520E 90 4.8	2520E 90 5.2	2520E 110 5.5			42
40	1210E 30 2.7	1210E 37 3.2	1512E 37 3.3	1512E 45 3.8	1512E 45 4.0	2015E 55 3.2	2015E 75 3.3	2015E 75 3.5	2015E 75 3.6	2015E 75 4.0	2015E 75 4.2	2015E 90 3.9	2520E 90 5.2	2520E 110 5.5			40
38	1210E 30 2.8	1210E 37 3.2	1512E 37 3.3	1512E 37 3.8	1512E 45 4.0	1512E 55 3.2	2015E 55 3.3	2015E 75 3.4	2015E 75 3.6	2015E 75 4.0	2015E 75 4.2	2015E 75 3.9	2520E 90 5.2	2520E 90 5.5	2520E 110 6.3		38
36	1210E 30 2.8	1210E 37 3.2	1512E 37 3.3	1512E 37 3.8	1512E 45 4.0	1512E 45 3.2	2015E 55 3.3	2015E 55 3.4	2015E 75 3.6	2015E 75 4.0	2015E 75 4.2	2015E 75 3.9	2520E 75 5.2	2520E 90 5.5	2520E 110 6.3		36
34	1210E 30 2.8	1210E 37 3.2	1512E 30 3.3	1512E 37 3.8	1512E 45 4.0	1512E 45 3.2	2015E 55 3.3	2015E 55 3.4	2015E 55 3.6	2015E 55 4.0	2015E 75 4.2	2015E 75 4.0	2520E 75 5.2	2520E 90 5.5	2520E 110 6.3		34
32	1210E 30 2.8	1210E 37 3.0	1512E 30 3.3	1512E 37 3.6	1512E 37 4.0	1512E 45 3.2	2015E 45 3.3	2015E 55 3.4	2015E 55 3.6	2015E 55 4.0	2015E 55 4.2	2015E 75 4.0	2520E 75 5.2	2520E 75 5.5	2520E 90 6.3	2520E 110 7.0	32
30	1210E 22 3.0	1210E 30 3.0	1512E 30 3.3	1512E 37 3.6	1512E 37 4.0	1512E 45 3.2	2015D 55 4.5	2015D 55 4.7	2015E 55 3.6	2015E 55 4.0	2015E 55 4.2	2015E 75 4.0	2520E 75 5.2	2520E 75 5.5	2520E 90 6.3	2520E 110 7.0	30
28	1210D 18.5 3.0	1210E 30 3.0	1512D 30 3.0	1512E 37 3.6	1512E 37 4.0	1512E 45 3.2	2015D 45 4.5	2015D 55 4.7	2015D 55 4.9	2015D 55 5.1	2015E 55 4.2	2015E 75 4.0	2520E 75 5.2	2520E 75 5.5	2520E 90 6.3	2520E 110 7.0	28
26	1210D 15 3.5	1512D 22 3.2	1512D 22 3.0	1512D 30 3.3	1512E 37 4.0	1512E 45 3.2	2015D 37 4.0	2015D 45 4.7	2015D 45 4.9	2015D 55 5.1	2015D 55 5.2	2015E 55 4.0	2520E 55 5.2	2520E 75 5.5	2520E 75 6.3	2520E 90 7.0	26
24	1210D 15 3.5	1210D 18.5 3.2	1512D 22 3.2	1512D 30 3.3	2015D 37 3.8	1512E 37 4.0	2015D 37 4.0	2015D 37 4.7	2015D 45 4.9	2015D 45 5.1	2015D 45 5.2	2520E 55 4.0	2520E 55 5.2	2520E 75 5.5	2520E 75 5.5	2520E 90 7.0	24
22	1210D 15 3.5	1210D 18.5 3.2	1512D 22 3.2	1512D 22 3.3	2015D 30 3.6	2015D 30 4.0	2015D 37 4.0	2015D 37 4.3	2015D 37 4.9	2015D 37 5.1	2015D 45 5.2	2520E 55 4.0	2520E 55 5.2	2520E 55 5.5	2520E 75 5.5	2520E 90 7.0	22
20	1210D 15 3.5	1210D 18.5 3.2	1512D 18.5 3.2	1512D 18.5 3.3	2015D 30 3.6	2015D 30 4.0	2015D 30 4.0	2015D 30 4.3	2015D 37 4.5	2015D 37 4.9	2015D 37 5.2			2520E 55 5.5	2520E 75 5.5		20
18	1210D 15 3.5	1210D 15 3.2	1512C 18.5 3.5	1512D 18.5 4.0	2015D 22 3.6	2015D 30 4.0	2015D 30 4.0	2015D 30 4.5	2015D 30 4.5	2015D 37 4.9	2015D 37 5.2				2520E 75 5.5		18
16	1210C 11 3.3	1512C 15 3.4	1512C 15 3.5	1512C 18.5 4.0	2015D 22 3.6	2015D 22 4.0	2015D 30 4.0	2015D 30 4.5	2015D 30 4.8	2015D 30 5.3							16
14	1210C 11 3.3	1210C 11 3.6	1512C 15 3.5	1512C 15 4.0	1512C 18.5 3.5	2015D 22 4.0		2015D 30 4.5	2015D 30 4.8	2015D 30 5.3							14
12	1210B 11 3.8	1210C 11 3.6	1512C 11 3.5	1512C 15 4.0	1512C 15 3.5	1512C 18.5 4.0											12
10	1210B 75 3.8	1210B 11 4.0	1512C 11 3.5	1512C 11 4.0	1512C 15 3.5												10
8	1210B 55 3.8	1210B 75 4.0															8
6																	6

End Suction Pump

PSV Series

PSV Series

외형도 및 치수

외형도

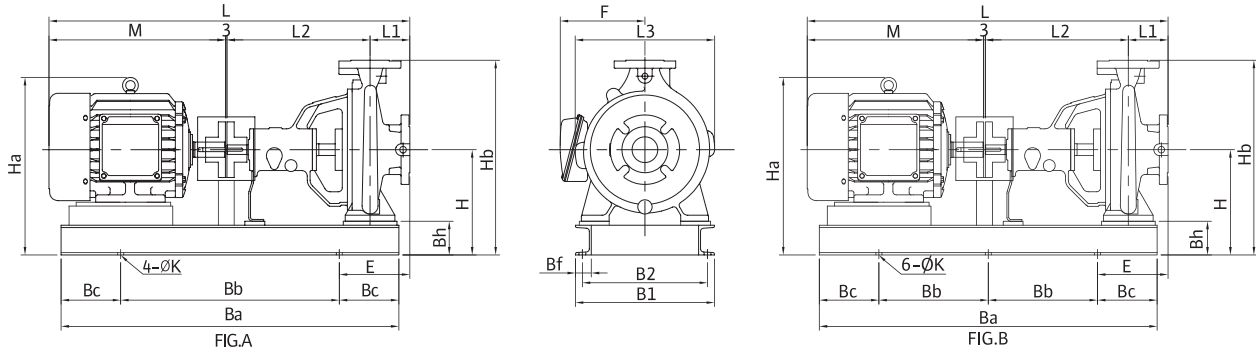

치수																						
MODEL	FIG	MOTOR (kW)	PUMP & MOTOR(mm)										BED ASM(mm)							WEIGHT(kg)		
			L	M	Ha	E	F	H	L3	L1	L2	Hb	Ba	B1	Bh	Bb	Bc	B2	Bf	K	P-B	P-B·M
PSV-5040B	A	0.75	727	284	305	115	148	217	250	80	360	377	650	290	85	450	100	255	40	15	62	80
	A	1.5	761	318	313	145	158	217	250	80	360	377	750	350	85	500	125	315	40	15	57	82
	A	2.2	825	382	360	170	171	217	250	80	360	377	800	290	85	500	150	255	40	15	56	90
PSV-5040C	A	1.5	781	318	341	167.5	158	245	290	100	360	425	750	350	85	500	125	315	40	15	64	89
	A	2.2	845	382	388	187.5	171	245	290	100	360	425	800	350	85	500	150	315	40	15	66	100
	A	3.7	858	395	407	167.5	180	245	290	100	360	425	750	350	85	500	125	315	40	15	64	109
PSV-5040D	A	2.2	845	382	408	177.5	171	265	350	100	360	490	800	350	85	500	150	315	40	15	73	107
	A	3.7	858	395	427	152.5	180	265	350	100	360	490	750	350	85	500	125	315	40	15	87	132
	A	5.5	910	447	444	177.5	220	265	350	100	360	490	850	350	85	550	150	315	40	15	93	161
PSV-5040E	A	3.7	993	395	472	227.5	180	310	415	125	470	560	900	410	85	550	175	375	40	15	111	156
	A	5.5	1045	447	489	227.5	220	310	415	125	470	560	950	410	85	600	175	375	40	15	134	202
	A	7.5	1084	486	489	227.5	220	310	415	125	470	560	950	410	85	600	175	375	40	15	134	216
	A	11	1193	595	545	277.5	265	335	415	125	470	585	1050	440	110	600	225	395	50	19	144	261
PSV-6550B	A	1.5	781	318	341	165	158	245	255	100	360	425	750	350	85	500	125	315	40	15	60	85
	A	2.2	845	382	388	185	171	245	255	100	360	425	800	350	85	500	150	315	40	15	62	96
	A	3.7	858	395	407	165	180	245	255	100	360	425	750	350	85	500	125	315	40	15	60	105
PSV-6550C	A	2.2	845	382	388	185	171	245	305	100	360	445	800	350	85	500	150	315	40	15	67	101
	A	3.7	858	395	407	165	180	245	305	100	360	445	750	350	85	500	125	315	40	15	65	110
	A	5.5	910	447	424	175	220	245	305	100	360	445	800	350	85	500	150	315	40	15	82	150
PSV-6550D	A	3.7	858	395	427	152.5	180	265	350	100	360	490	750	350	85	500	125	315	40	15	91	136
	A	5.5	910	447	444	177.5	220	265	350	100	360	490	850	350	85	550	150	315	40	15	97	165
	A	7.5	949	486	444	177.5	220	265	350	100	360	490	850	350	85	550	150	315	40	15	97	179
PSV-6550E	A	3.7	993	395	472	227.5	180	310	415	125	470	590	900	410	85	550	175	375	40	15	114	159
	A	5.5	1045	447	489	227.5	220	310	415	125	470	590	950	410	85	600	175	375	40	15	136	204
	A	7.5	1084	486	489	227.5	220	310	415	125	470	590	950	410	85	600	175	375	40	15	136	218
	B	11	1193	595	565	202.5	265	335	415	125	470	615	1100	440	110	400	150	395	50	19	148	265
	B	15	1237	639	565	202.5	265	335	415	125	470	615	1100	440	110	400	150	395	50	19	148	288
PSV-8065B	A	2.2	845	382	388	172.5	171	245	275	100	360	445	800	350	85	500	150	315	40	15	68	102
	A	3.7	858	395	407	152.5	180	245	275	100	360	445	750	350	85	500	125	315	40	15	66	111
	A	5.5	910	447	424	177.5	220	245	275	100	360	445	800	350	85	500	150	315	40	15	86	154
PSV-8065C	A	3.7	858	395	427	152.5	180	265	345	100	360	490	750	350	85	500	125	315	40	15	85	130
	A	5.5	910	447	444	177.5	220	265	345	100	360	490	850	350	85	550	150	315	40	15	91	159
	A	7.5	949	486	444	177.5	220	265	345	100	360	490	850	350	85	550	150	315	40	15	91	173
PSV-8065D	A	7.5	1059	486	464	185	220	285	370	100	470	535	950	410	85	600	175	375	40	15	122	204
	B	11	1168	595	520	160	265	310	370	100	470	560	1100	440	110	400	150	395	50	19	134	251
	B	15	1212	639	520	160	265	310	370	100	470	560	1100	440	110	400	150	395	50	19	134	274
PSV-8065E	B	11	1193	595	545	185	265	335	410	125	470	615	1100	440	110	400	150	395	50	19	154	271
	B	15	1237	639	545	185	265	335	410	125	470	615	1100	440	110	400	150	395	50	19	154	294

※MOTOR축 치수는 MOTOR 제조업체에 따라 달라질 수 있음
(하이젠 모터 기준 치수)

P-B: 모터제외중량/P-B·M: 모터포함중량

End Suction Pump

PSV Series



PSV Series 치수

치수		MODEL	FIG	MOTOR (kW)	PUMP & MOTOR(mm)										BED ASM(mm)							WEIGHT(kg)	
					L	M	Ha	E	F	H	L3	L1	L2	Hb	Ba	B1	Bh	Bb	Bc	B2	Bf	K	P-B
PSV-8065E	B	18.5,22	1243	645	581	185	297	335	410	125	470	615	1150	440	110	425	150	395	50	19	154	339/354	
	A	3.7	883	395	427	177.5	180	265	310	125	360	490	750	350	85	500	125	315	40	15	86	131	
PSV-1080B	A	5.5	935	447	444	202.5	220	265	310	125	360	490	850	350	85	550	150	315	40	15	92	160	
	A	7.5	974	486	444	202.5	220	265	310	125	360	490	850	350	85	550	150	315	40	15	92	174	
	A	5.5	1045	447	444	222	220	265	330	125	470	515	1000	470	85	660	170	440	40	15	116	184	
PSV-1080C	A	7.5	1084	486	444	222	220	265	330	125	470	515	1000	470	85	660	170	440	40	15	116	198	
	A	11	1193	595	500	279.5	265	290	330	125	470	540	1050	440	110	600	225	395	50	19	120	237	
	B	11	1193	595	520	185	265	310	380	125	470	590	1100	440	110	400	150	395	50	19	137	254	
PSV-1080D	B	15	1237	639	520	185	265	310	380	125	470	590	1100	440	110	400	150	395	50	19	137	277	
	B	18.5,22	1243	645	556	185	297	310	380	125	470	590	1100	440	110	400	150	395	50	19	137	322/337	
	B	18.5,22	1243	645	606	185	297	360	435	125	470	675	1150	440	110	425	150	395	50	19	158	343/358	
PSV-1080E	B	30	1271	673	606	185	297	360	435	125	470	675	1150	440	110	425	150	395	50	19	158	393	
	A	5.5	1045	447	464	210	220	285	360	125	470	565	950	410	85	600	175	375	40	15	119	187	
PSV-1210B	A	7.5	1084	486	464	210	220	285	360	125	470	565	950	410	85	600	175	375	40	15	119	201	
	B	11	1193	595	520	185	265	310	360	125	470	590	1100	440	110	400	150	395	50	19	131	248	
	B	15	1237	639	520	185	265	310	360	125	470	590	1100	440	110	400	150	395	50	19	131	271	
PSV-1210C	A	7.5	1084	486	464	210	220	285	360	125	470	565	950	410	85	600	175	375	40	15	124	206	
	B	11	1193	595	520	185	265	310	360	125	470	590	1100	440	110	400	150	395	50	19	136	253	
	B	15	1237	639	520	185	265	310	360	125	470	590	1100	440	110	400	150	395	50	19	136	276	
PSV-1210D	B	15	1252	639	545	200	265	335	390	140	470	615	1100	440	110	400	150	395	50	19	147	287	
	B	18.5,22	1258	645	581	200	297	335	390	140	470	615	1150	440	110	425	150	395	50	19	147	332/347	
PSV-1210E	B	18.5,22	1258	645	606	200	297	360	460	140	470	675	1150	440	110	425	150	395	50	19	166	351/366	
	B	30	1286	673	606	200	297	360	460	140	470	675	1150	440	110	425	150	395	50	19	166	401	
	B	37	1453	840	631	200	385	362	460	140	470	677	1300	440	112	500	150	395	50	19	169	489	
PSV-1512C	B	15	1252	639	570	200	265	360	405	140	470	675	1100	440	110	400	150	395	50	19	156	296	
	B	18.5,22	1258	645	606	200	297	360	405	140	470	675	1150	440	110	425	150	395	50	19	156	341/356	
PSV-1512D	B	18.2,22	1258	645	606	200	297	360	420	140	470	715	1150	440	110	425	150	395	50	19	160	345/360	
	B	30	1286	673	606	200	297	360	420	140	470	715	1150	440	110	425	150	395	50	19	160	395	
	B	37	1453	840	631	200	385	362	420	140	470	717	1300	440	112	500	150	395	50	19	176	496	
PSV-1512E	B	45	1551	938	631	200	385	362	420	140	470	717	1300	440	112	500	150	395	50	19	176	576	
	B	30	1346	673	641	180	297	395	495	140	530	750	1300	560	115	500	150	515	50	19	208	443	
	B	37	1513	840	704	180	385	435	495	140	530	790	1400	560	155	550	150	500	65	23	208	528	
	B	45	1611	938	704	180	385	435	495	140	530	790	1400	560	155	550	150	500	65	23	208	608	
PSV-1512F	B	55	1528	855	734	155	415	435	495	140	530	790	1350	560	155	550	125	500	65	23	232	652	
	B	30	1346	673	666	180	297	430	563	140	530	830	1200	560	115	450	150	515	50	19	255	490	
	B	37	1513	840	739	180	385	470	563	140	530	870	1400	560	155	550	150	500	65	23	272	592	
	B	45	1611	938	739	180	385	470	563	140	530	870	1400	560	155	550	150	500	65	23	272	672	
	B	55	1528	855	749	135	415	450	563	140	530	850	1350	570	135	550	125	505	65	23	296	716	
PSV-2015D	B	75	1563	890	782	185	440	450	563	140	530	850	1450	570	135	550	175	505	65	23	320	840	
	B	30	1366	673	641	187	297	395	550	160	530	770	1300	560	115	500	150	515	50	19	206	441	
	B	37	1533	840	704	187	385	435	550	160	530	810	1400	560	155	550	150	500	65	23	206	526	
	B	45	1631	938	704	187	385	435	550	160	530	810	1400	560	155	550	150	500	65	23	206	606	
PSV-2015E	B	55	1548	855	734	162	415	435	550	160	530	810	1350	560	155	550	125	500	65	23	230	650	
	B	37	1533	840	739	193	385	470	600	160	530	870	1400	610	155	550	150	550	65	23	236	556	
	B	45	1631	938	739	193	385	470	600	160	530	870	1400	610	155	550	150	550	65	23	236	636	
	B	55	1548	855	769	168	415	470	600	160	530	870	1350	610	155	550	125	550	65	23	282	702	
	B	75	1583	890	787	218	440	455	600	160	530	855	1450	610	140	550	175	550	65	23	293	813	
	B	90	1649	956	787	218	440	455	600	160	530	855	1450	610	140	550	175	550	65	23	293	853	
	B	110	1789	1096	1030	243	-	470	600	160	530	870	1600	610	155	600	200	550	65	23	320	1100	
PSV-2015F	B	132	1863	1170	1030	243	-	470	600	160	530	870	1600	610	155	600	200	550	65	23	320	1150	
	B	37	1533	840	739	190	385	470	625	160	530	920	1400	610	155	550	150	550	65	23	280	600	
	B	45	1631	938	739	190	385	470	625	160	530	920	1400	610	155	550	150	550	65	23	280	680	
	B	55	1548	855	769	165	415	470	625	160	530	920	1350	610	155	500	125	550	65	23	328	748	
	B	75	1583	890	787	215	440	455	625	160	530	905	1450	610	140	550	175	550	65	23	344	864	
	B	90	1649	956	787	215	440	455	625	160	530	905	1450	610	140	550	175	550	65	23	344	904	
	B	110	1789	1096	1030	240	-	470	625	160	530	920	1600	610	155	600	200	550	65	23	375	1155	
	B	132	1863	1170	1030	240	-	470	625	160	530	920	1600	610	155	600	200	550	65	23	375	1205	
	B	160	1989	1296	1123	215	-	535	625	160													

End Suction Pump

PSV Series

PSV Series

외형도 및 치수-Bare Shaft Pump

외형도

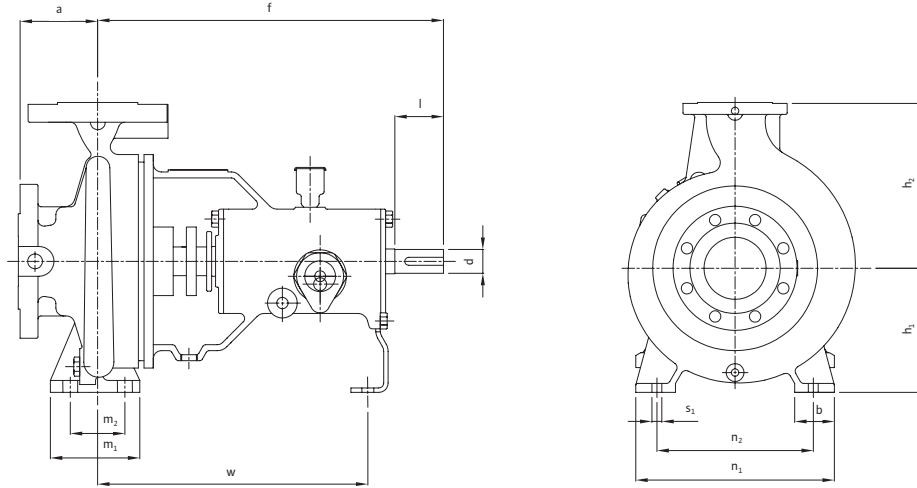

치수

MODEL	BORE(mm)		PUMP(mm)													WEIGHT (kg)
	Suc.	Dis.	a	f	h ₁	h ₂	b	m ₁	m ₂	n ₁	n ₂	w	s ₁	d	l	
PSV-5040B	50	40	80	360	132	160	50	100	70	240	190	285	15	24	50	32
PSV-5040C			100	360	160	180	50	100	70	265	212	285	15	24	50	39
PSV-5040D			100	360	180	225	65	125	95	320	250	285	15	24	50	48
PSV-5040E			125	470	225	250	65	125	95	345	280	370	15	32	80	80
PSV-6550B	65	50	100	360	160	180	50	100	70	265	212	285	15	24	50	35
PSV-6550C			100	360	160	200	50	100	70	265	212	285	15	24	50	40
PSV-6550D			100	360	180	225	65	125	95	320	250	285	15	24	50	52
PSV-6550E			125	470	225	280	65	125	95	345	280	370	15	32	80	82
PSV-8065B	85	65	100	360	160	200	65	125	95	280	212	285	15	24	50	41
PSV-8065C			100	360	180	225	65	125	95	320	250	285	15	24	50	46
PSV-8065D			100	470	200	250	80	160	120	360	280	370	19	32	80	68
PSV-8065E			125	470	225	280	80	160	120	400	315	370	19	32	80	88
PSV-1080B	100	80	125	360	180	225	65	125	95	320	250	285	15	24	50	47
PSV-1080C			125	470	180	250	65	125	95	345	280	370	15	32	80	56
PSV-1080D			125	470	200	280	80	160	120	400	315	370	19	32	80	71
PSV-1080E			125	470	250	315	80	160	120	400	315	370	19	32	80	92
PSV-1210B	125	100	125	470	200	280	80	160	120	360	280	370	19	32	80	65
PSV-1210C			125	470	200	280	80	160	120	360	280	370	19	32	80	70
PSV-1210D			140	470	225	280	80	160	120	400	315	370	19	32	80	81
PSV-1210E			140	470	250	315	80	160	120	400	315	370	19	32	80	100
PSV-1512C	150	125	140	470	250	315	80	160	120	400	315	370	19	32	80	90
PSV-1512D			140	470	250	355	100	160	120	400	315	370	19	32	80	94
PSV-1512E			140	530	280	355	100	200	150	500	400	370	23	42	110	130
PSV-1512F			140	530	315	400	100	200	150	500	400	370	23	42	110	180
PSV-2015D	200	150	160	530	280	375	100	200	150	500	400	370	23	42	110	128
PSV-2015E			160	530	315	400	100	200	150	550	450	370	23	42	110	156
PSV-2015F			160	530	315	450	100	200	150	550	450	370	23	48	110	200
PSV-2520E	250	200	200	556	350	430	100	200	150	550	450	395	23	48	110	256

End Suction Pump

PSV Series

wilo

PSV Series

기술Data

Stuffing Box Data

MODEL	Stuffing Box Size		Outer Dia. of Sleeve	Gland Packing Size(W×H×L)	Number of Gland Packing				
	Bore	Length							
PSV-5040B	ø51	49	ø35	8×8×143	4				
PSV-6550B									
PSV-8065B									
PSV-1080B									
PSV-5040C									
PSV-6550C		48							
PSV-8065C									
PSV-5040D									
PSV-6550D									
PSV-1210B						ø65	60	ø45	10×10×184
PSV-1080C									
PSV-1210C									
PSV-1512C									
PSV-8065D									
PSV-1080D									
PSV-1210D									
PSV-1512D									
PSV-5040E	ø75	73	ø55	10×10×215					
PSV-6550E									
PSV-8065E									
PSV-1080E									
PSV-1210E									
PSV-1512E									
PSV-1512F									
PSV-2015D					ø90		73	ø65	12.5×12.5×255
PSV-2015E									
PSV-2015F									
PSV-2520E									

Shaft & Bearing Housing Data

MODEL	Shaft Diameter				Size of key At Coupling	Span Between		Bearing No.
	At Impeller	At Stuff. Box	Between Bearing	At Coupling		Thrust Bearing & Impeller	Bearings	
PSV-5040B	ø22	ø29	ø36	ø24	8×7×36	157	118	Thrust : 6306zzC3 Radial : 6305zzC3
PSV-6550B						160		
PSV-8065B						165		
PSV-1080B						170		
PSV-5040C						158		
PSV-6550C						159		
PSV-8065C						167		
PSV-5040D						158		
PSV-6550D						160		
PSV-1210B						ø30		
PSV-1080C	195							
PSV-1210C	210							
PSV-1512C	208							
PSV-8065D	197							
PSV-1080D	204							
PSV-1210D	207							
PSV-1512D	210							
PSV-5040E	196							
PSV-6550E	197							
PSV-8065E	ø42	ø47	ø59	ø42	12×8×50	202	175	Thrust : 6410zzC3 Radial : 6409zzC3
PSV-1080E						209		
PSV-1210E						223		
PSV-1512E						223		
PSV-2015D	ø50	ø55	ø73	ø48	14×9×80	218	167.5	Thrust : 6412zzC3 Radial : 6312zzC3
PSV-2015E						224		
PSV-2015F						253		
PSV-2520E								

End Suction Pump

PSV Series

PSV-5040B / 5040C / 5040D / 5040E

성능곡선 4pole

PSV - 5040B

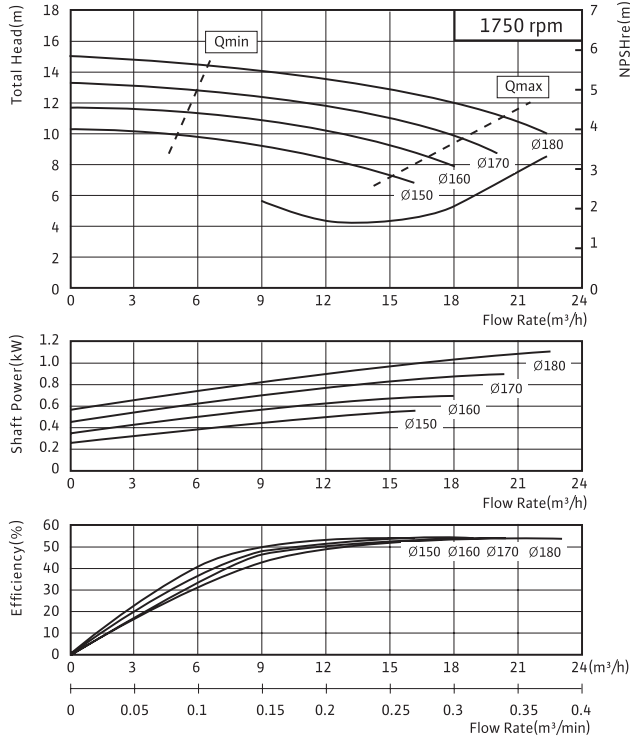

PSV - 5040C

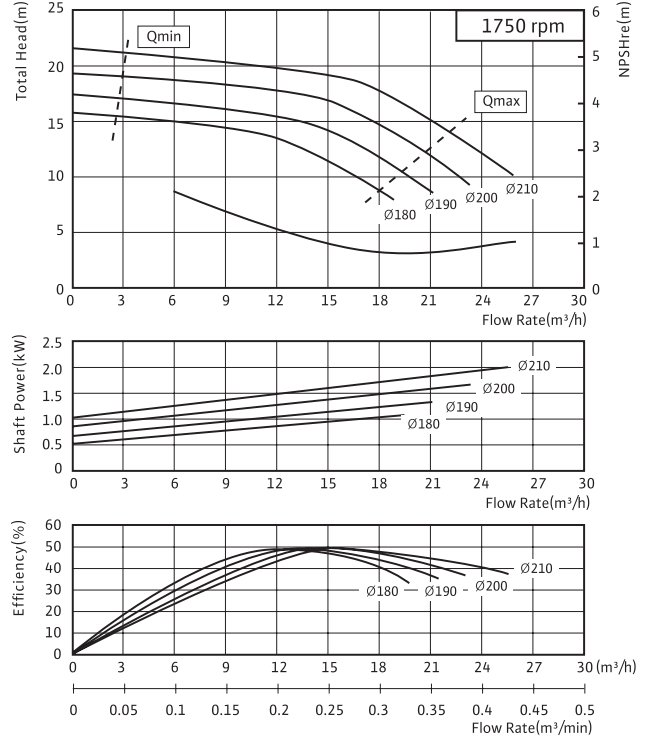

PSV - 5040D

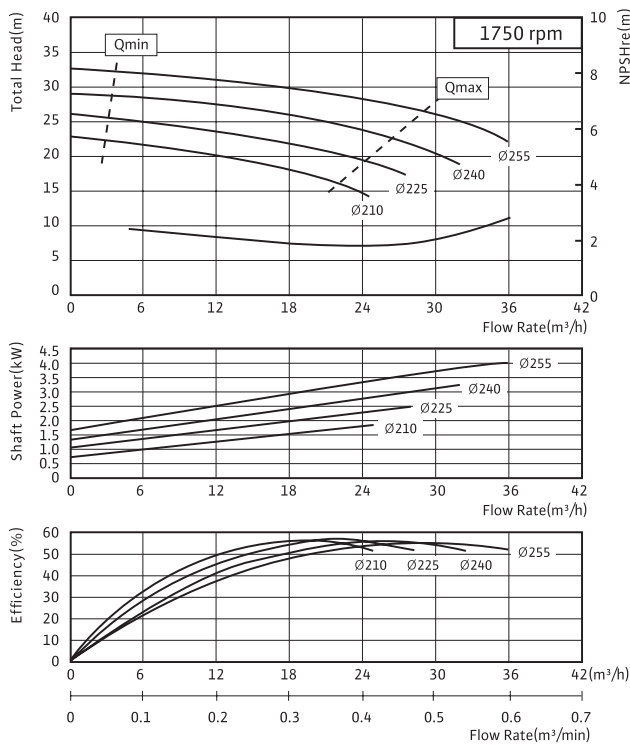

PSV - 5040E

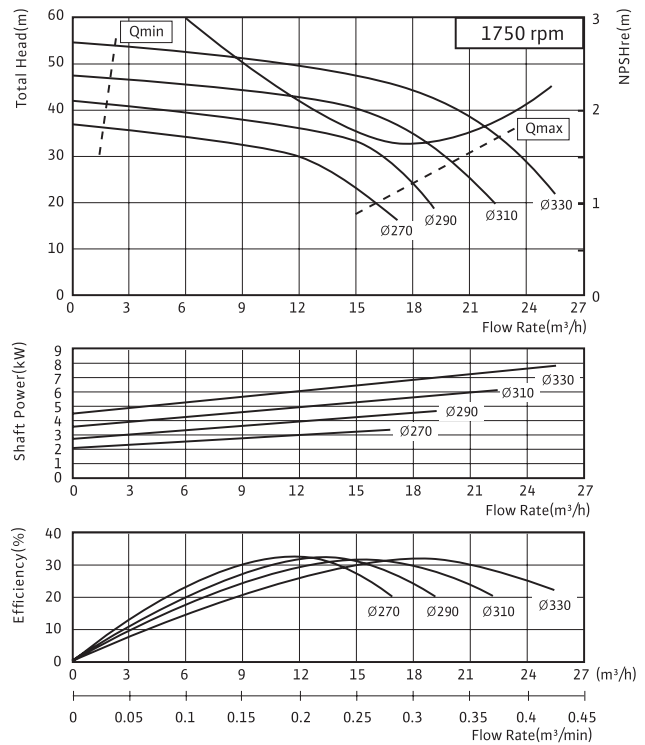

End Suction Pump

PSV Series



PSV-6550B / 6550C / 6550D / 6550E 성능곡선 4pole

PSV - 6550B

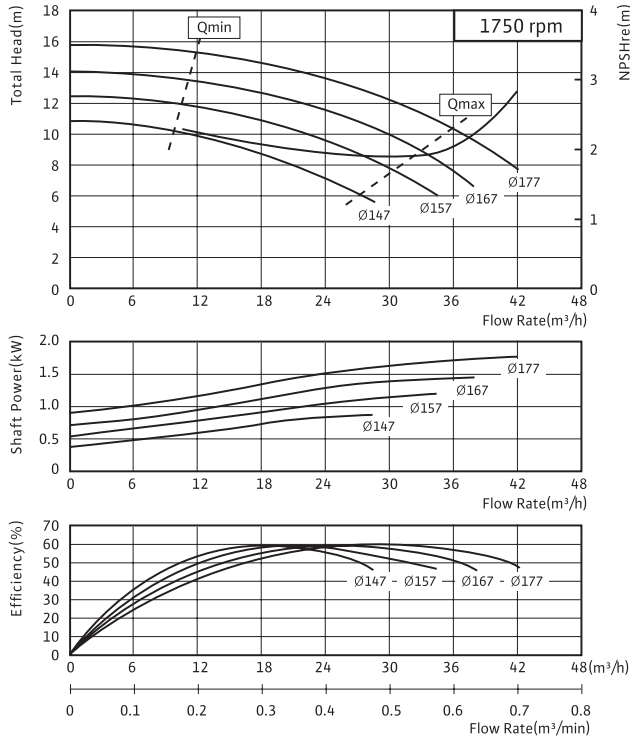

PSV - 6550C

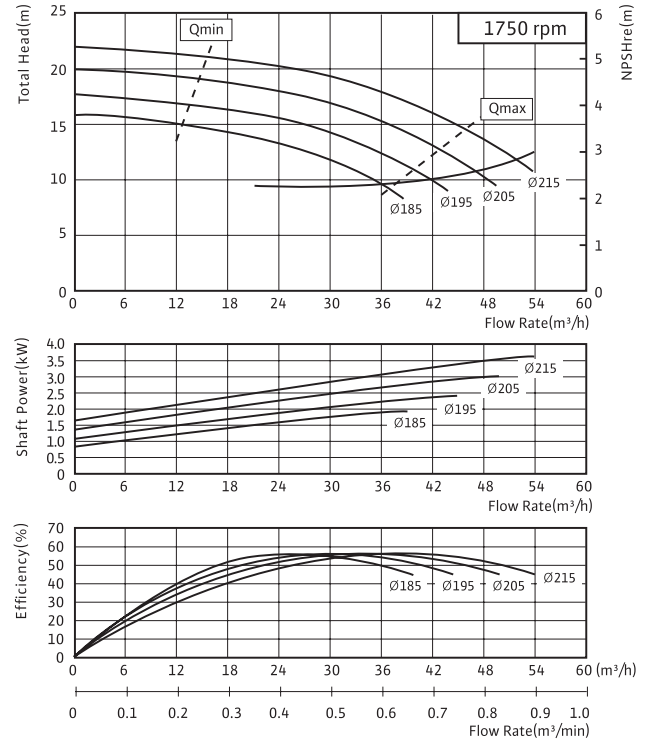

PSV - 6550D

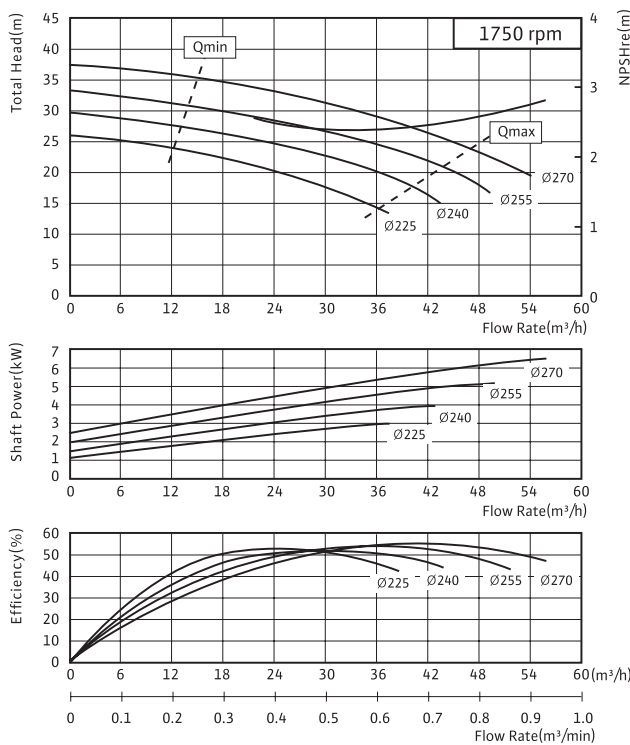

PSV - 6550E

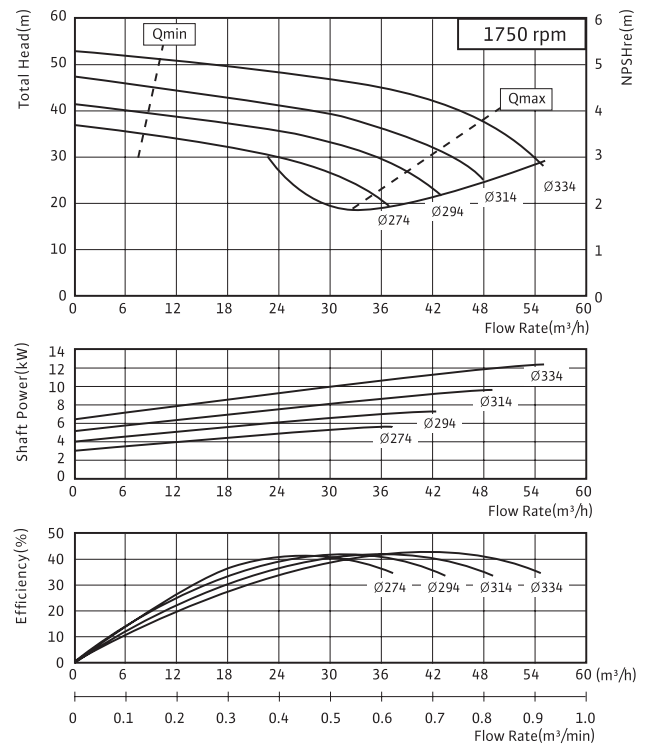

End Suction Pump

PSV Series

PSV-8065B / 8065C / 8065D / 8065E

성능곡선 4pole

PSV - 8065B

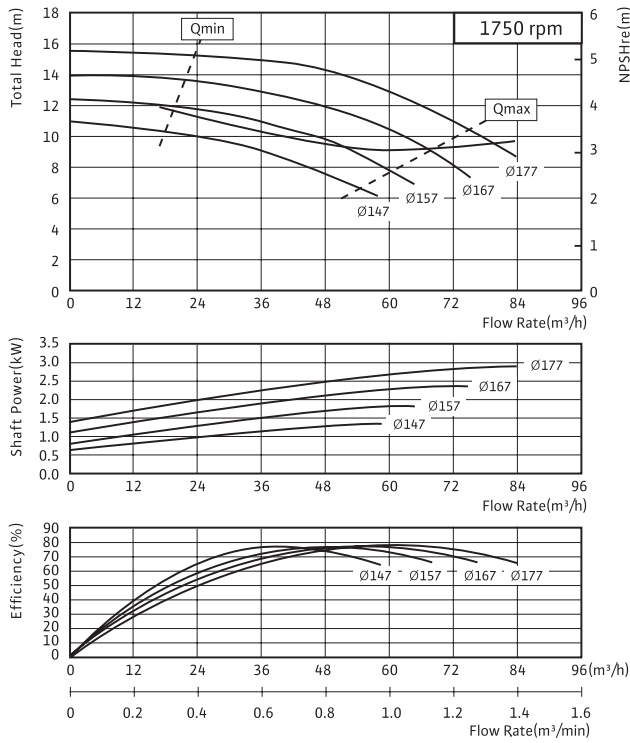

PSV - 8065C

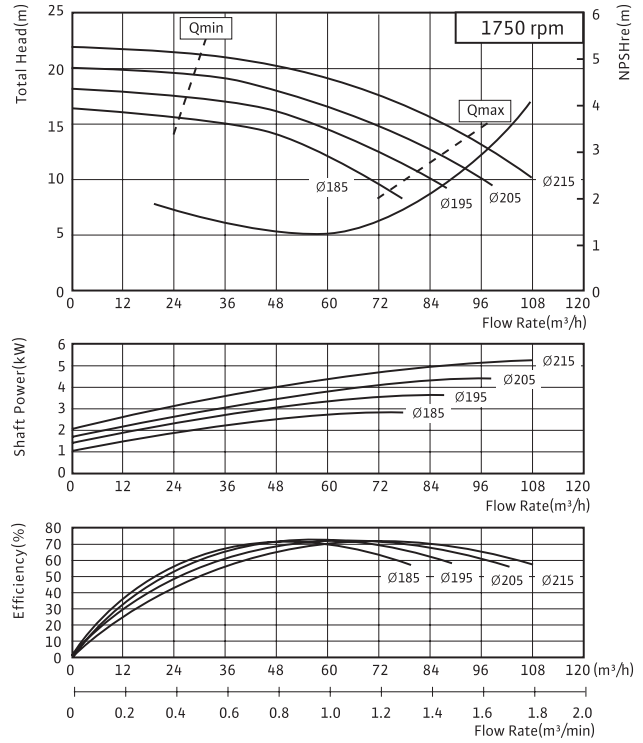

PSV - 8065D

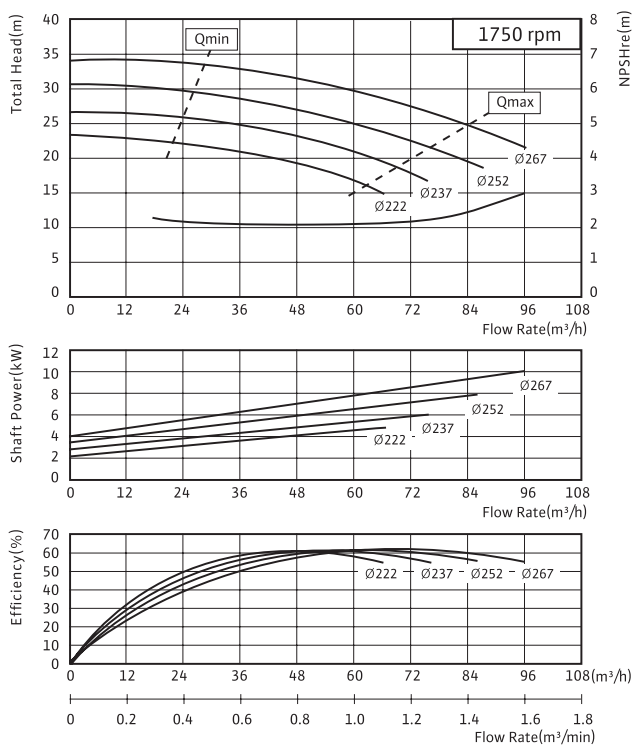

PSV - 8065E

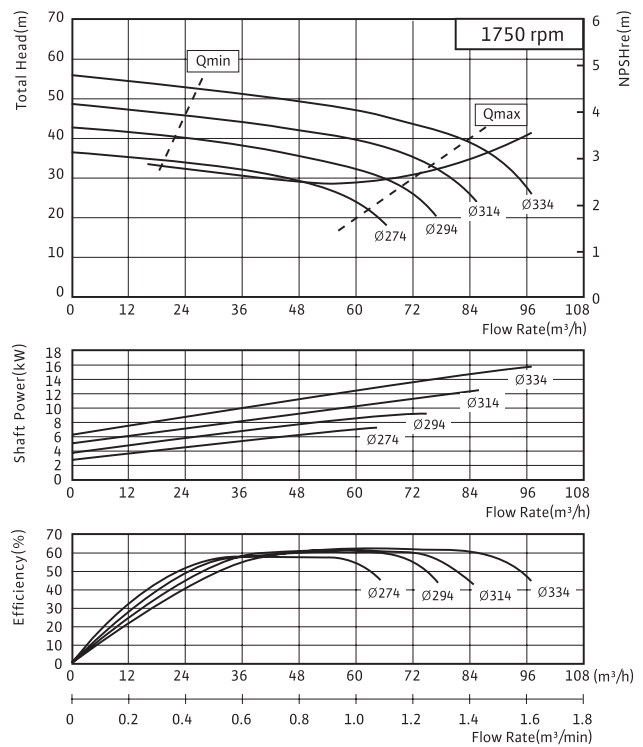

End Suction Pump

PSV Series



PSV-1080B / 1080C / 1080D / 1080E

성능곡선 4pole

PSV - 1080B

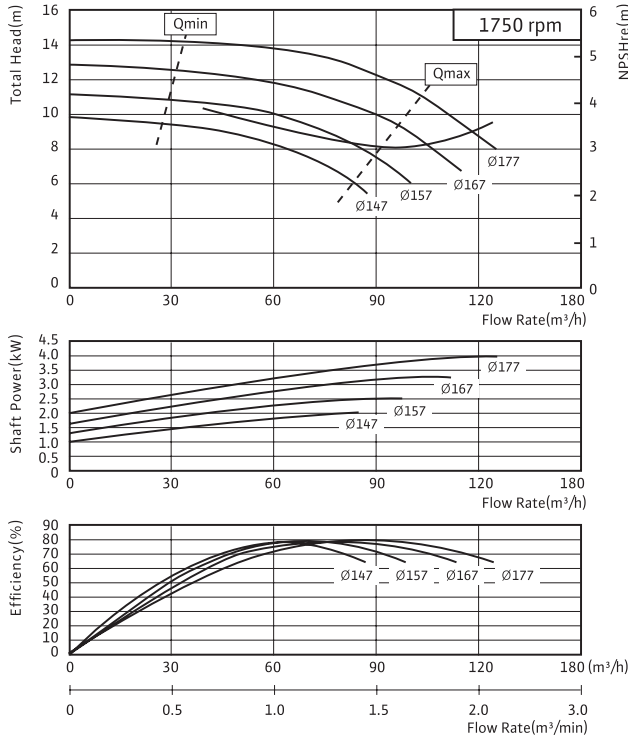

PSV - 1080C

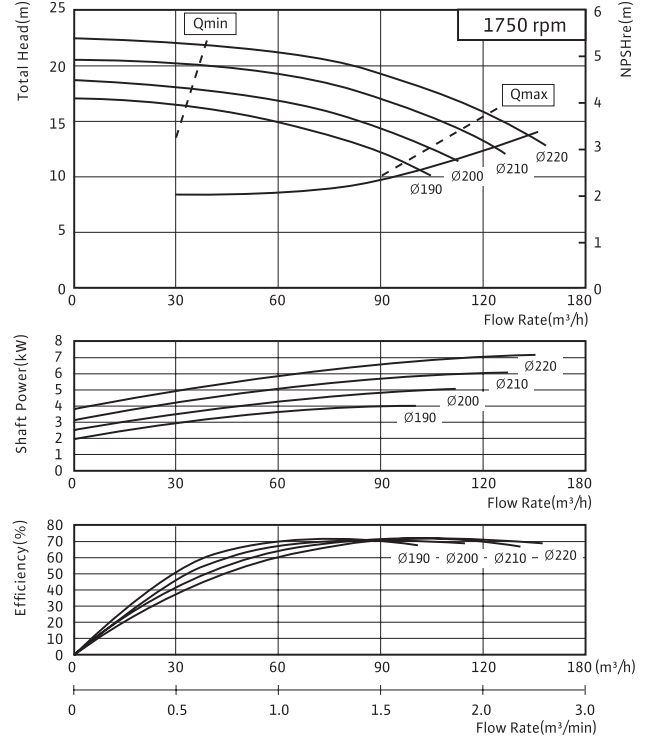

PSV - 1080D

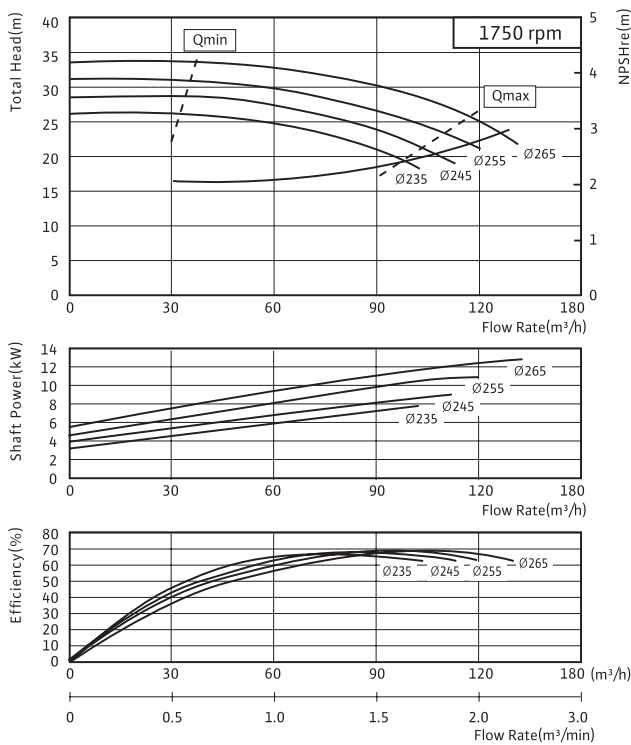

PSV - 1080E

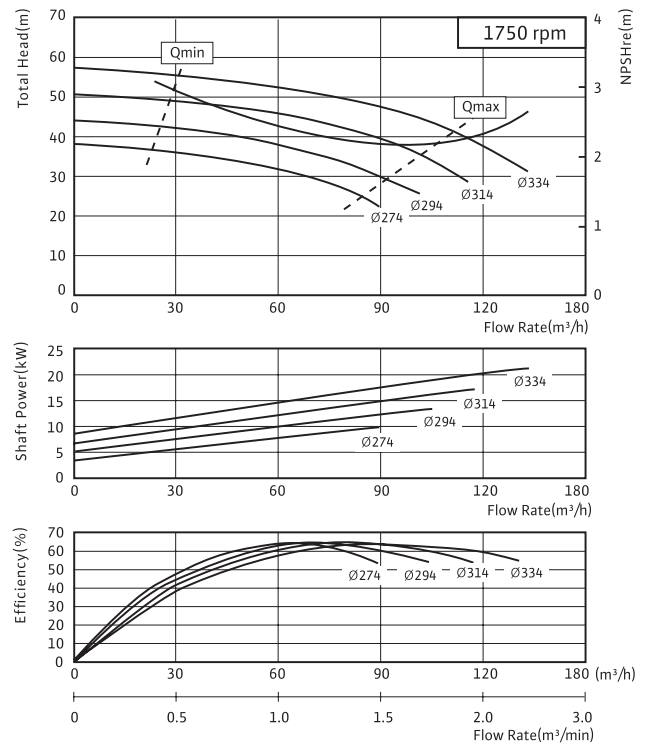

End Suction Pump

PSV Series

PSV-1210B / 1210C / 1210D / 1210E

성능곡선 4pole

PSV - 1210B

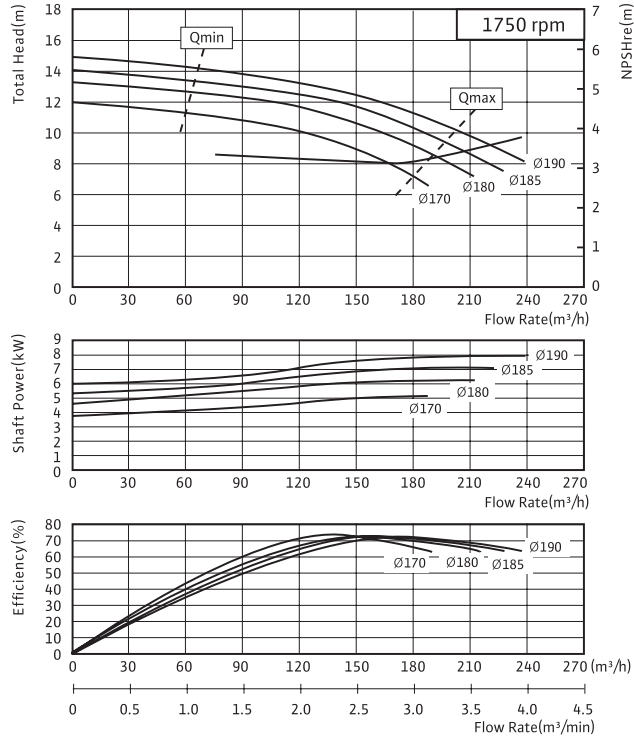

PSV - 1210C

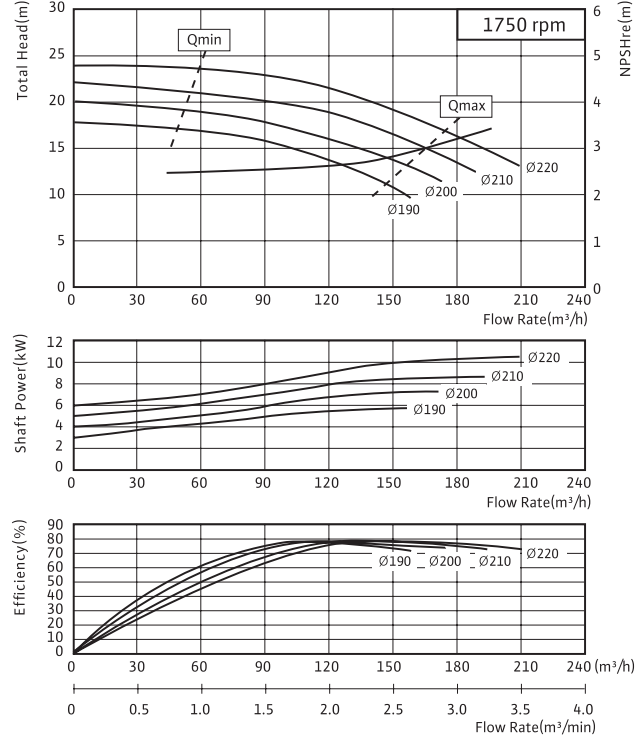

PSV - 1210D

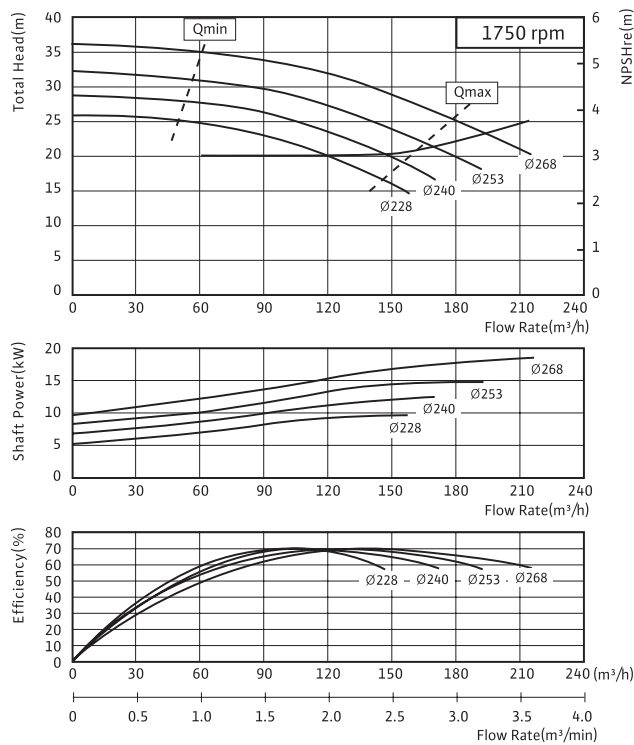

PSV - 1210E

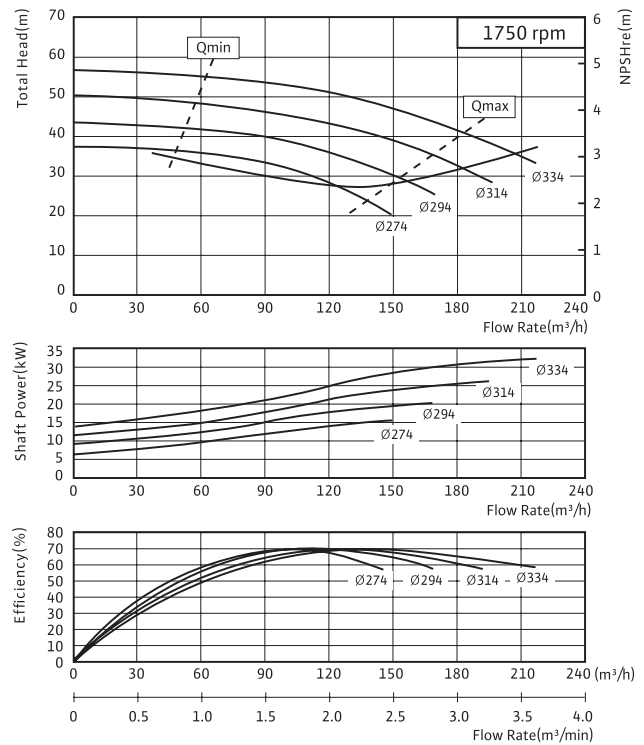

End Suction Pump

PSV Series



PSV-1512C / 1512D / 1512E / 1512F

성능곡선 4pole

PSV - 1512C

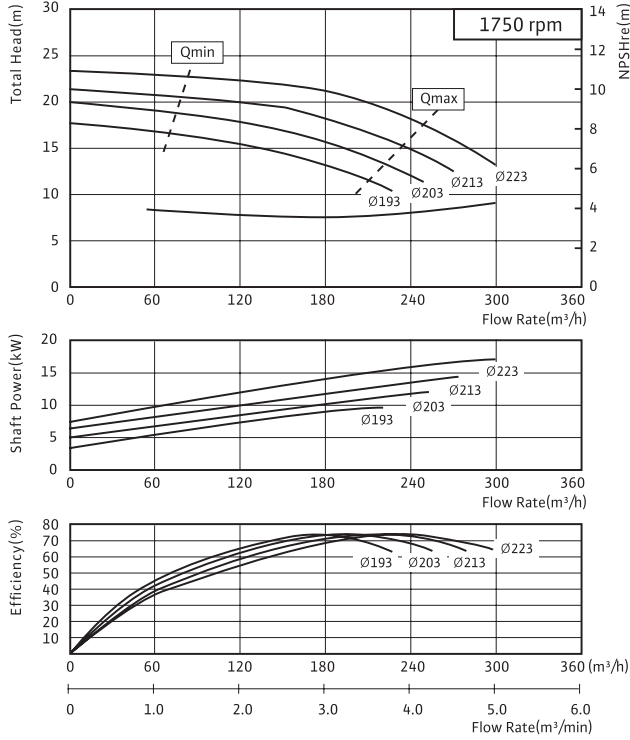

PSV - 1512D

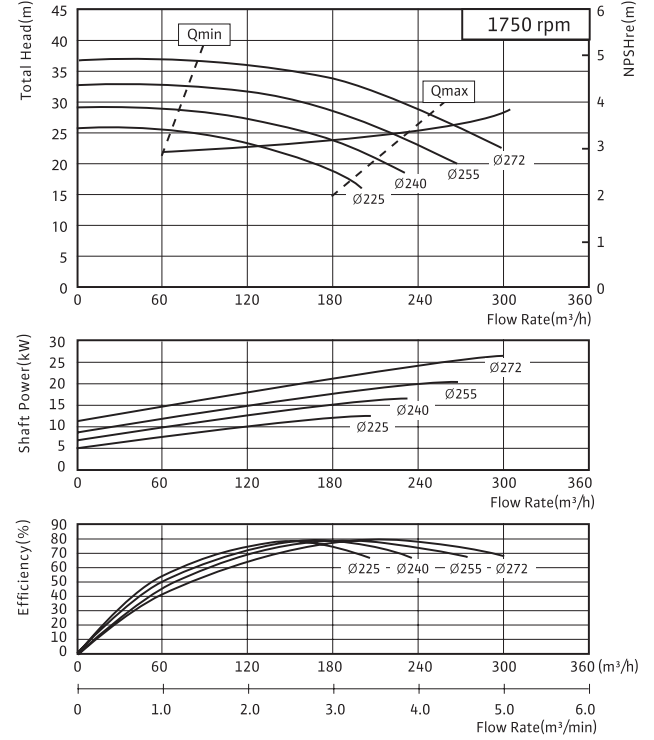

PSV - 1512E

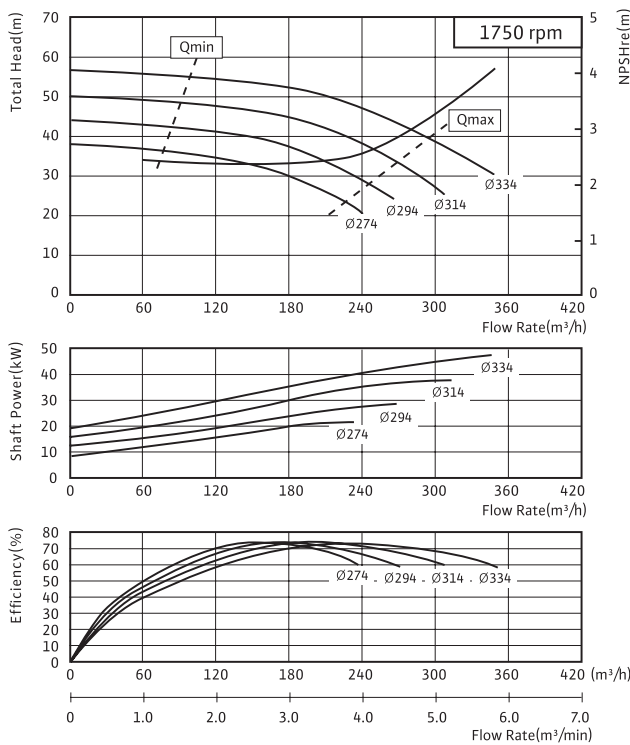

PSV - 1512F

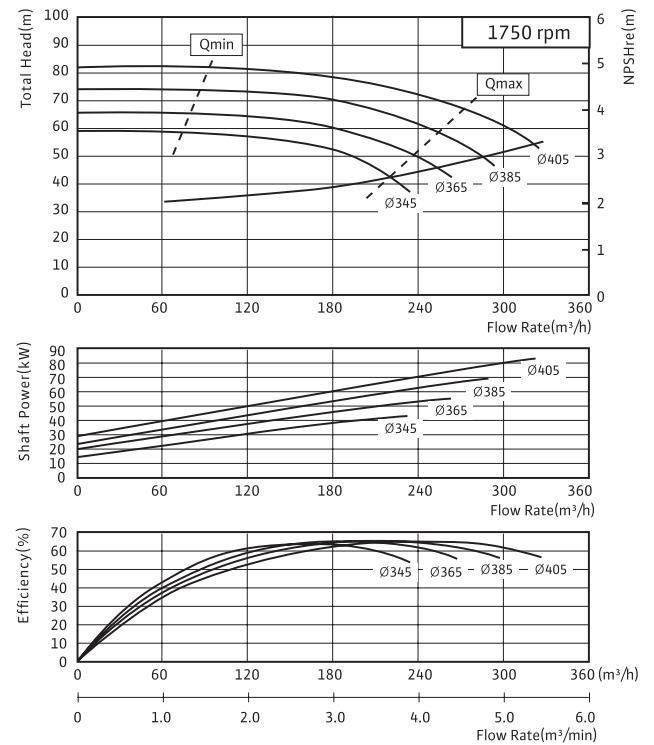

End Suction Pump

PSV Series

PSV-2015D / 2015E / 2015F / 2520E

성능곡선 4pole

PSV - 2015D

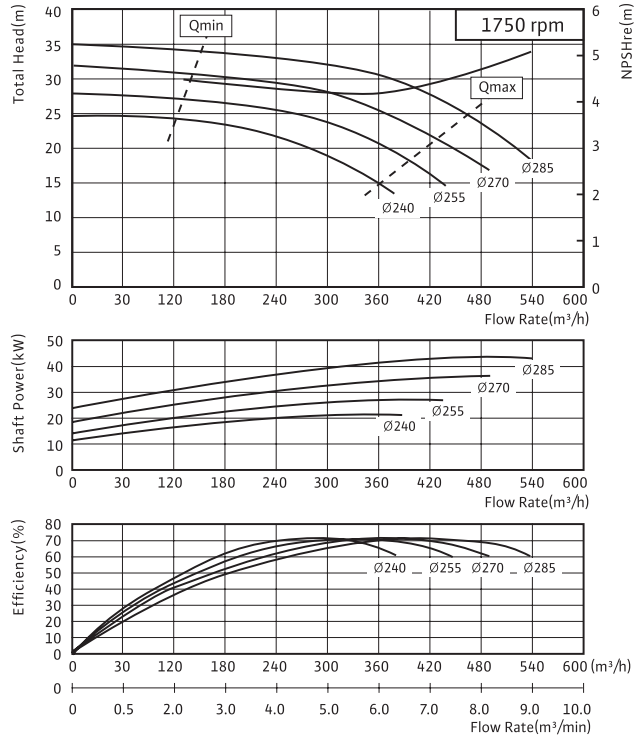

PSV - 2015E

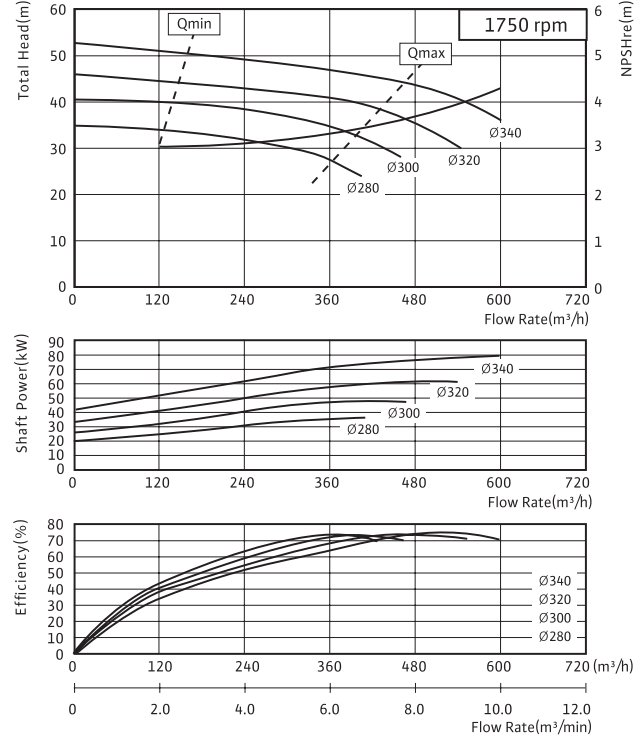

PSV - 2015F

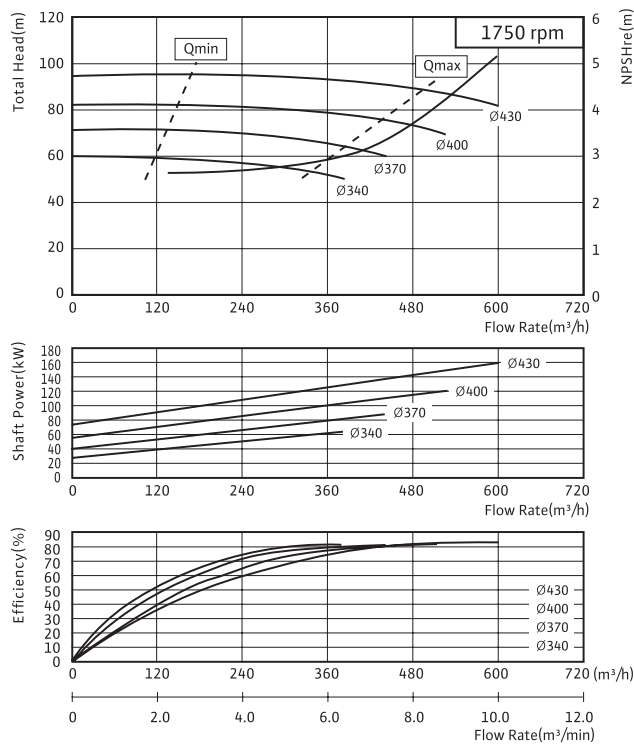

PSV - 2520E

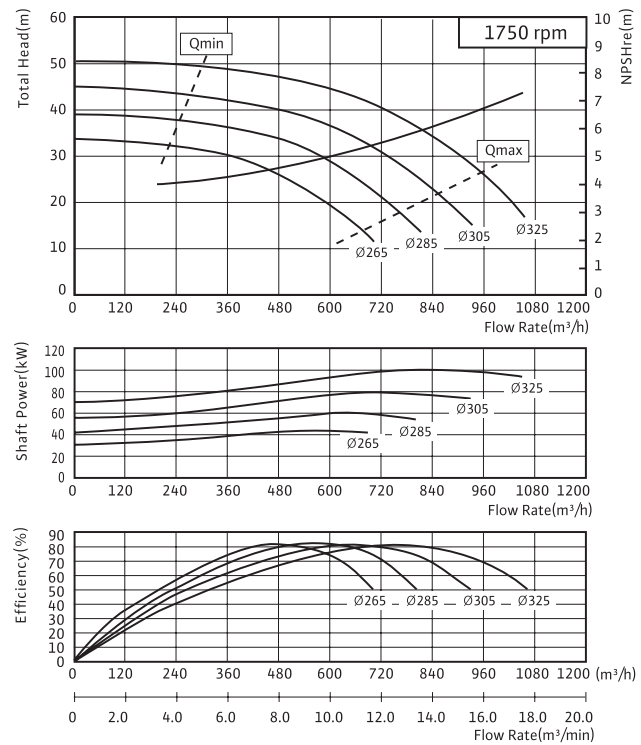

End Suction Pump

PSV Series



PSV-5040B / 5040C / 6550B / 6550C 성능곡선 2pole

PSV - 5040B

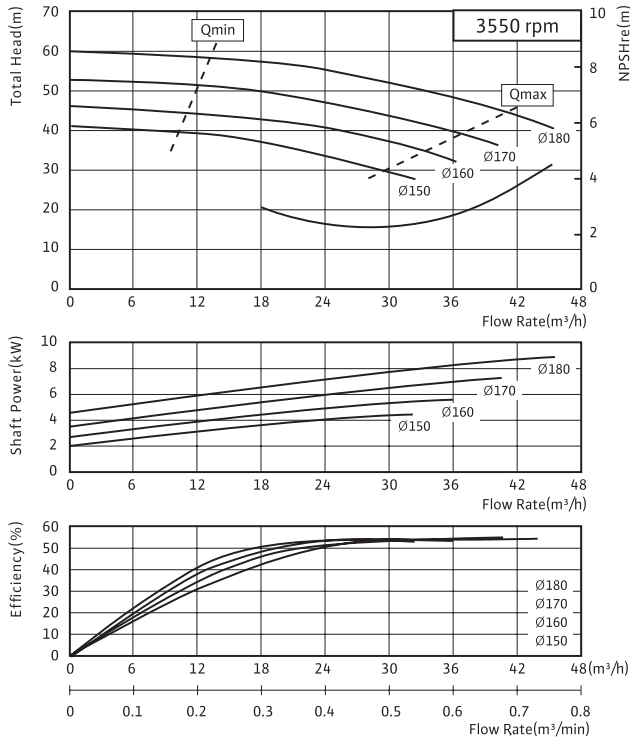

PSV - 5040C

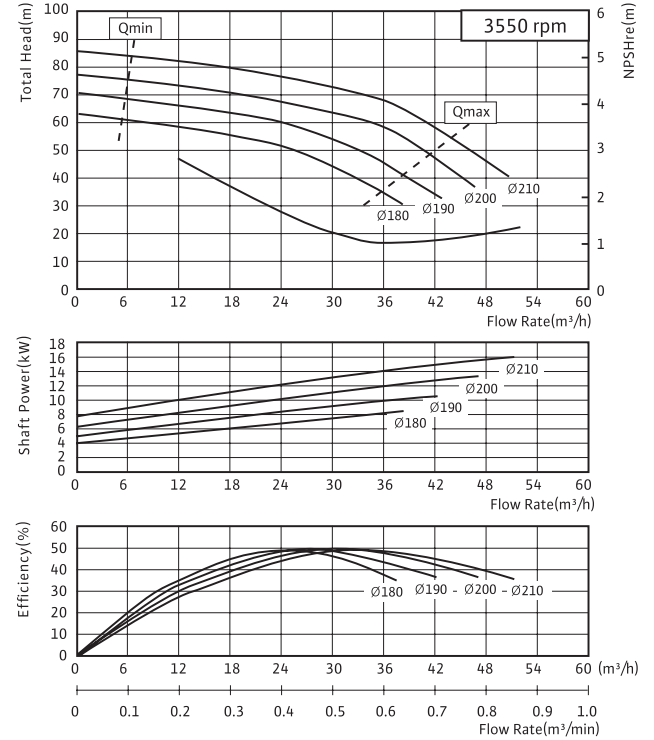

PSV - 6550B

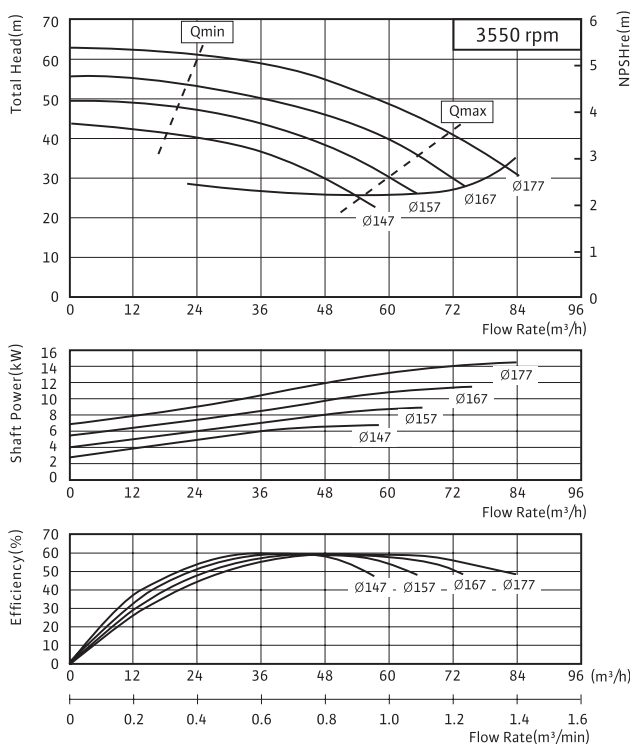

PSV - 6550C

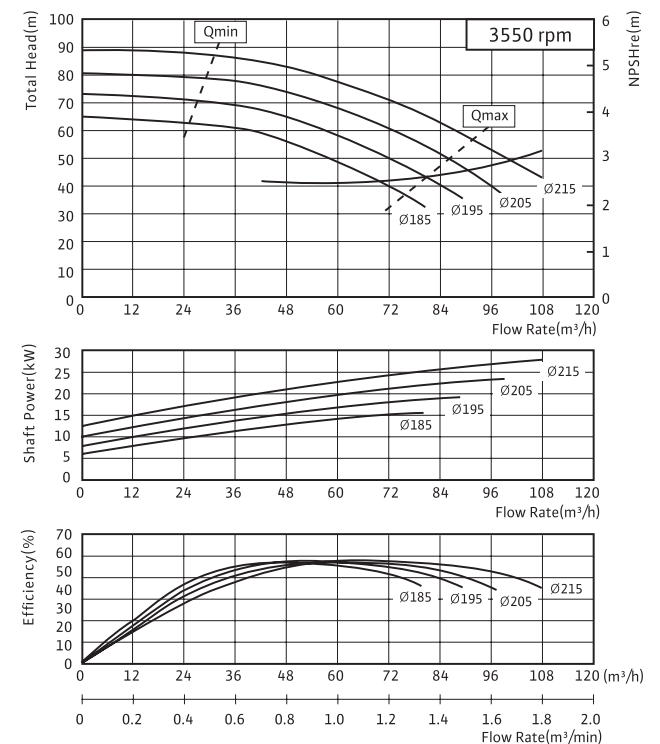

End Suction Pump

PSV Series

PSV-8065B / 8065C / 1080B / 1080C

성능곡선 2pole

PSV - 8065B

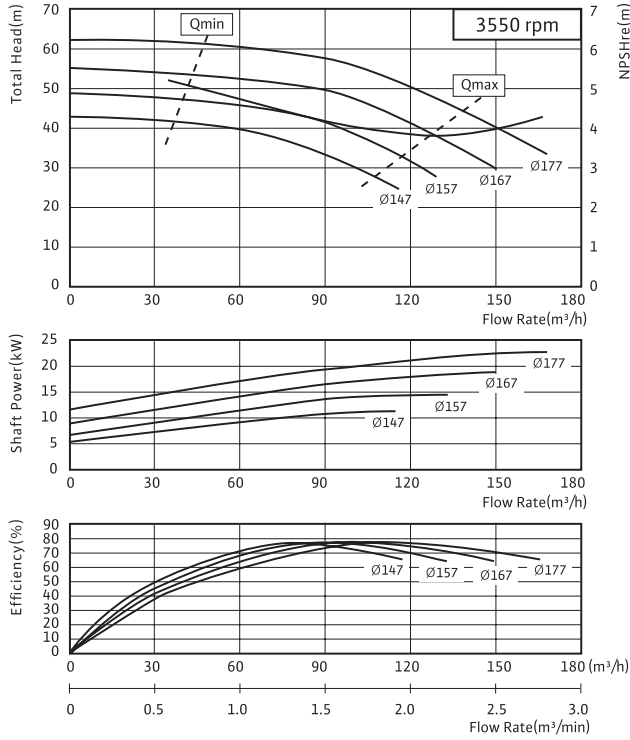

PSV - 8065C

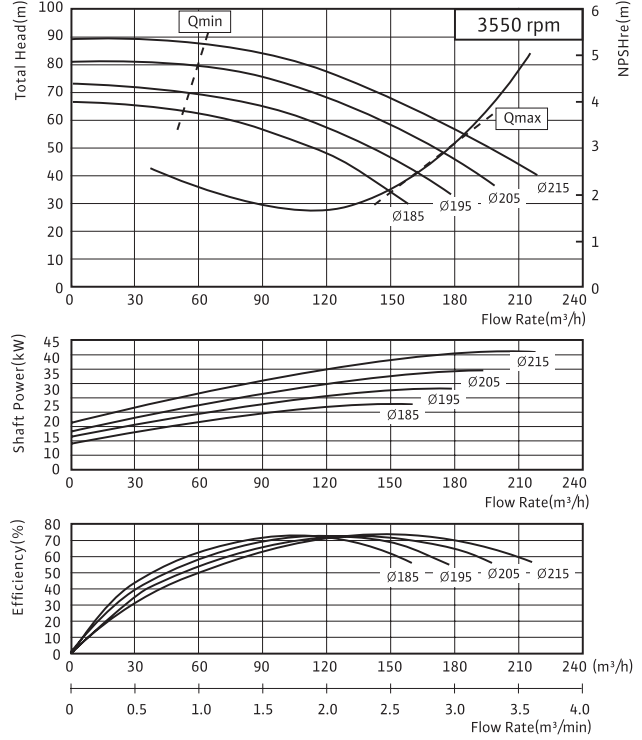

PSV - 1080B

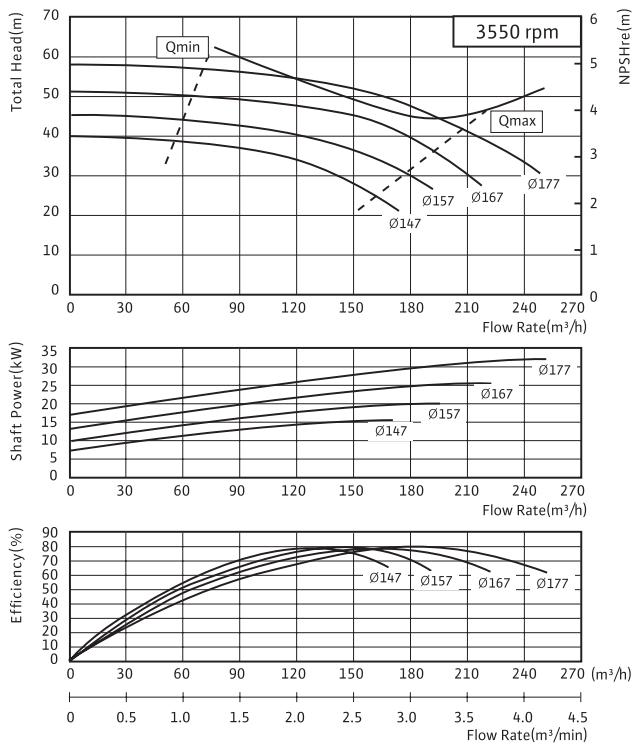

PSV - 1080C

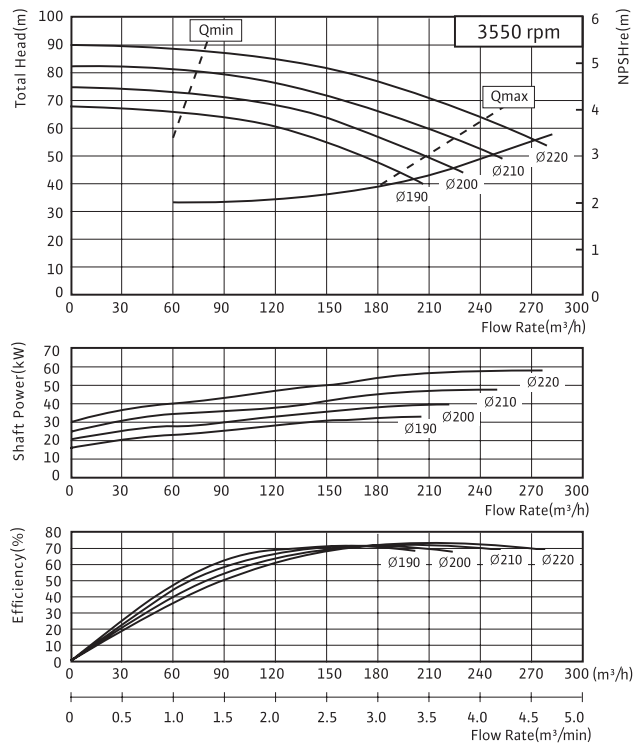

End Suction Pump

NLn Series

wilo

NLn Series

제품 소개

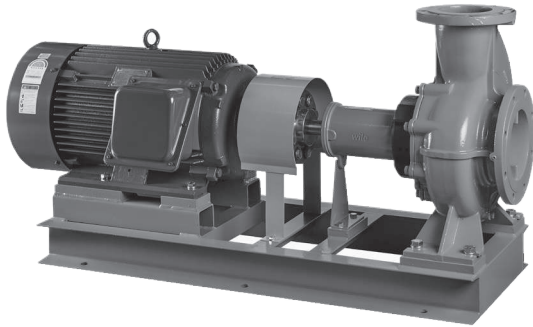

적용범위

- 많은 액체용 - 청수
- 일반산업용 및 급수시설용
- 가정용수 공급용 및 빌딩 수처리용
- 관개용수용 및 발전소용
- 공기조화용 및 스프링클러용
- 냉각 또는 가열 순환용

구조 및 특징

- 임펠러 내의 액체의 흐름이 용이하도록 설계된 3차원 깃을 적용
- EN12756의 치수에 준한 Mechanical Seal 채택으로 장착이 쉽고 간편한 유지보수
- 제품의 표준화설계로 인하여 단일품목으로 광범위한 사용 영역을 보유
- Back pull-out 구조로 편리한 유지보수
- 토출부가 중앙상부에 위치하여 배관하중에 대한 안전성과 펌프 가동 시 Balance가 유지
- 유체 유동 해석을 통한 설계로 최적의 성능

특장점

- 고효율 설계로 제작
- 높은 내구성
- EN733 외형 치수에 준한 설계로 국제적인 제품 호환성을 확보
- PN10(10kgf/cm²) 적용 설계로 사용 환경을 고려
- Mechanical Seal 표준 적용으로 최적의 제품 구성으로 설계

End Suction Pump

NLn Series

NLn Series

제품 사양

취급액(-20~120°C, pH6~8)

고온 또는 청수가 아닌 액을 취급할 경우에는 이송액의 특성 (온도, 농도, 고형물의 유·무)과 사용조건에 따라 내마모성, 내식성이 현저히 변화되는 경우가 있으므로 반드시 영업 또는 공장으로 문의

흡입측 조건

흡입 전양정 또는 압입 압력은 아래 표에 따름

흡입 전양정 허용치		
액의 온도	흡입구경	흡입 전양정
0°C ~ 40°C	50 ~ 80mm	-6m 이내
	100 ~ 125mm	-5.5m 이내
	150 ~ 200mm	-4m 이내

흡입 전양정 보정치	
온도	보정치
40°C 이상~50°C 미만	+1
50°C 이상~60°C 미만	+2
60°C 이상~70°C 미만	+3.5
70°C 이상~80°C 미만	+5
80°C 이상~90°C 미만	+7
90°C 이상~95°C 미만	+9
95°C 이상~100°C 이하	+11

표준 흡입압력 허용치

흡입압력이 4kgf/cm² 이하이면서

[10 - $\frac{\text{펌프 체질 전양정}}{10}$] kgf/cm²이내.

또한 흡입압력이 순간적으로 변하지 않도록 하여야 함
상기조건을 벗어나는 경우에는 영업 또는 공장으로 문의

운전조건

- 기동반복이 빈번한 자동제어용으로 펌프를 사용할 경우에는 임펠러의 파손 우려가 있으므로 임펠러 재질을 청동급 이상으로 사용
- 자동제어용으로 사용하실 경우 기동반복이 시간당 12회를 넘지 않아야 함
- 수격현상(워터해머)이 발생되지 않도록 배관을 구성

표준사양

- Pump Housing
축방향 흡입구와 수직방향 토출구를 가진 구조 적용
- EN 733에 따른 치수 및 구조 적용
- Flange 규격: KSB 1511의 10K
- 120°C 사용 가능 Mechanical Seal 적용
- Stainless Steel Shaft 표준 적용
- 사용자의 안전을 고려한 Shaft Guard 적용

적용규격

- EN 733: End-suction centrifugal pumps, rating with 10 bar with bearing bracket
- KSB 7501: 소형 벌루트 펌프
- KSB 1511: 철강제 관 플랜지의 기본 치수
- EN 1092-2: Flanges and their joints - Circular flanges for pipes, valves, fittings and accessories, PN designated - Part 2 : Cast iron flanges

주문사양(Option)

- Flange : EN 1092-2의 PN 10
- 재질변경
Impeller - Bronze/Stainless Steel
- Working Pressure 16 bar : 별도 제품

End Suction Pump



NLn Series

NLn Series 모델명

모델명 부여기준 (MODEL)

NLn125/315-75/4

- NLn: 펌프 형식(Single Stage End Suction Volute Pump)
- 125: 토출 구경(mm)
예 - 토출 125mm, 흡입 150mm
- /315: 임펠러 공칭 외경(mm) - 125, 160, 200, 250, 315, 400
예 - 임펠러 공칭 외경 315mm
- -75: 적용 전동기 동력(kW)
예 - 적용 전동기 75kW
- /4: 적용 전동기 극수(Pole) - 2극, 4극, 6극
예 - 적용 전동기 극수 4극

치수 단위: mm			
대표 모델명 (Model)	흡입 구경 (DN inlet)	토출 구경 (DN outlet)	공칭 임펠러 외경 (Nominal Impeller Diameter)
NLn40/250	65	40	250
NLn50/160	65	50	160
NLn50/200			200
NLn50/250			250
NLn65/200	80	65	200
NLn65/250			250
NLn65/315			315
NLn80/200	100	80	200
NLn80/250			250
NLn80/315			315
NLn80/400			400
NLn100/160	125	100	160
NLn100/200			200
NLn100/250			250
NLn100/315			315
NLn100/400			400
NLn125/200	150	125	200
NLn125/250			250
NLn125/315			315
NLn125/400			400
NLn150/200	200	150	200
NLn150/250			250
NLn150/315			315
NLn150/400			400

Norm and Multistage Pumps

End Suction Pump

NLn Series

NLn Series

단면도

단면도 (SECTIONAL DRAWING)

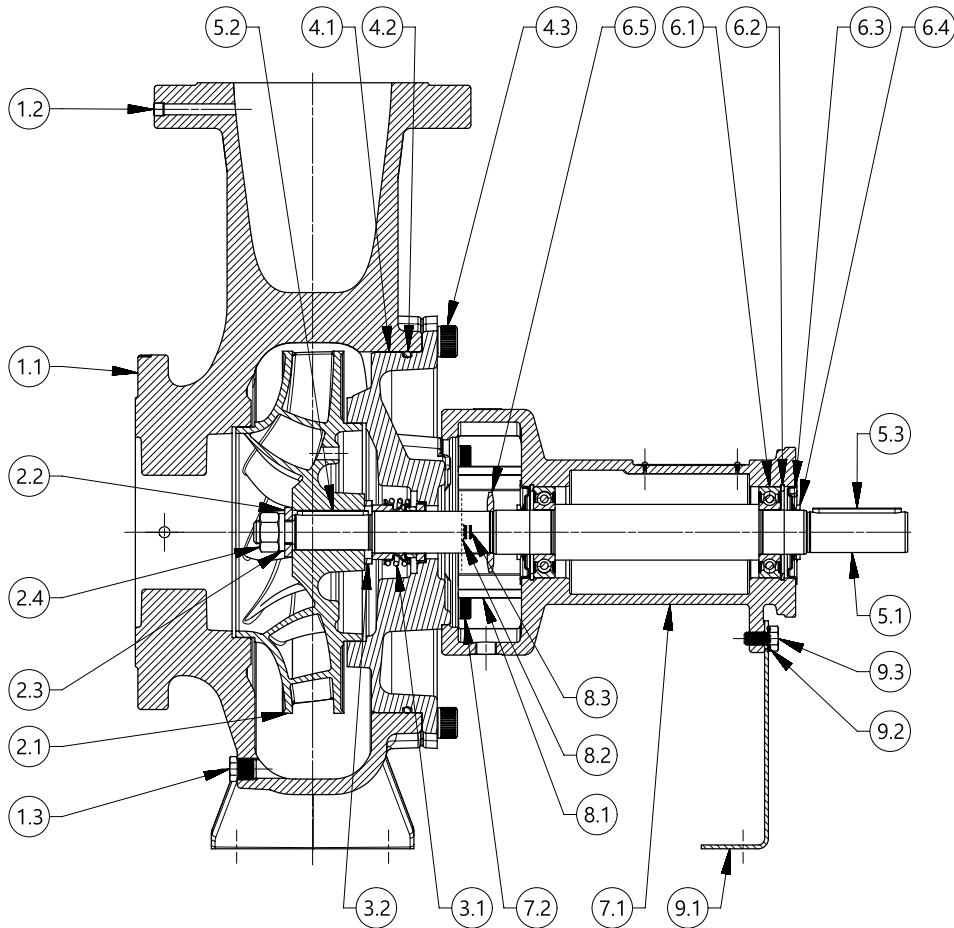

품번	품명	재질	수량
1.1	펌프하우징(Pump Housing)	GJL-250	1
1.2	플러그(Screw Plug)	-	2
1.3	육각 플러그(Hex Plug)	SM20C	2
2.1	임펠러(Impeller)	GJL-200	1
2.2	임펠러 와셔(Impeller Washer)	STS304	1
2.3	스프링 와셔(Spring Washer)	STS304	1
2.4	임펠러 너트(Impeller Nut)	STS304	1
3.1	미케니컬 실(Mechanical Seal)	-	1
3.2	스페이서 디스크(Spacer Disc)	1.4021	1
4.1	토출 커버(Discharge Cover)	GJL-250	1
4.2	O-링(O-Ring)	EPDM	1
4.3	소켓 볼트(Socket Bolt)	-	4/8/12
5.1	축(Shaft)	1.4028	1
5.2	임펠러 키(Impeller Key)	SM45C	1

품번	품명	재질	수량
5.3	커플링 키(Coupling Key)	SM45C	1
6.1	볼 베어링(Ball Bearing)	-	2
6.2	C-링(C Ring)	SK5M	2
6.3	베어링 커버(Bearing Cover)	STS304	2
6.4	V-링(V-Ring)	NBR	2
6.5	디플렉터(Water Thrower)	EPDM	1
7.1	베어링 브라켓(Bearing Bracket)	GJL-250	1
7.2	소켓 볼트(Socket Bolt)	-	4
8.1	축 가드(Shaft Protection)	PP	2
8.2	평 와셔(Plain Washer)	SS400	2
8.3	소켓 볼트(Socket Bolt)	-	2
9.1	지지대(Foot Support)	S235JR	1
9.2	록 와셔(Serrated Lock Washer)	-	1
9.3	육각 볼트(Hexagon Bolt)	SM20C	1

End Suction Pump

NLn Series



NLn Series 외형도-Bare Shaft Pumps

외형도

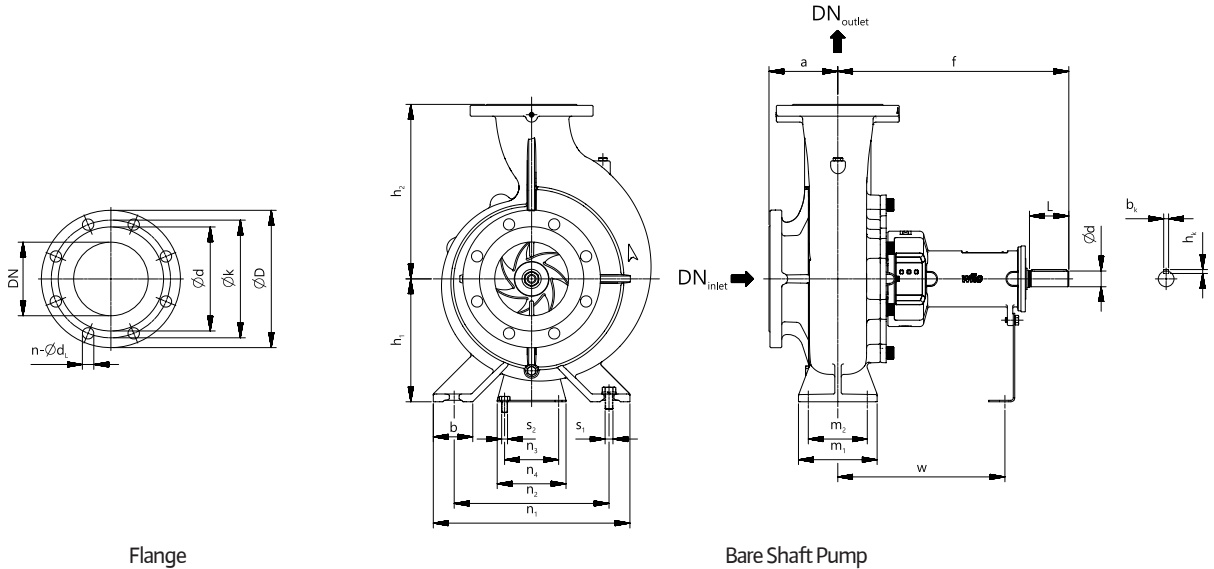

치수 – Bare Shaft Pumps																						
Model	Bore size(mm)		Pump(mm)														Shaft(mm)			Key(mm)		Weight (kg)
	DN inlet	DN outlet	a	f	h1	h2	b	m1	m2	n1	n2	n3	n4	w	s1	s2	d	L	x	bk	hk	
NLn50/160	65	50	100	360	160	180	50	100	70	265	212	110	140	260	M12	M12	24	50	100	8	7	37
NLn65/200	80	65	100	360	180	225	65	125	95	320	250	110	140	260	M12	M12	24	50	140	8	7	47
NLn100/160	125	100	125	470	200	280	80	160	120	360	280	110	140	340	M16	M12	32	80	140	10	8	63
NLn100/250			140	470	225	280	80	160	120	400	315	110	140	340	M16	M12	32	80	140	10	8	84
NLn125/200	150	125	140	470	250	315	80	160	120	400	315	110	140	340	M16	M12	32	80	140	10	8	87
NLn125/250			140	470	250	355	80	160	120	400	315	110	140	340	M16	M12	32	80	140	10	8	100
NLn125/315			140	530	280	355	100	200	150	500	400	110	140	370	M20	M12	42	110	140	12	8	136
NLn125/400			140	530	315	400	100	200	150	500	400	110	140	370	M20	M12	42	110	140	12	8	187
NLn150/200	200	150	160	470	280	400	100	200	150	550	450	110	140	340	M16	M12	32	80	140	10	8	107
NLn150/250			160	530	280	375	100	200	150	500	400	110	140	370	M20	M12	42	110	140	12	8	135
NLn150/315			160	530	280	400	100	200	150	550	450	110	140	370	M20	M12	42	110	140	12	8	151

치수 – Flange (KS 10kgf/cm ²)							단위:mm
Bore	DN	Ød	Øk	ØD	n	ØdL	Bolt
50	50	96	120	160	4	19	M16
65	65	116	140	180	4	19	M16
80	80	128	150	190	8	19	M16
100	100	152	175	215	8	19	M16
125	125	182	210	250	8	23	M20
150	150	212	240	280	8	23	M20
200	200	262	290	335	12	23	M20

End Suction Pump

NLn Series

NLn Series

외형도

외형도

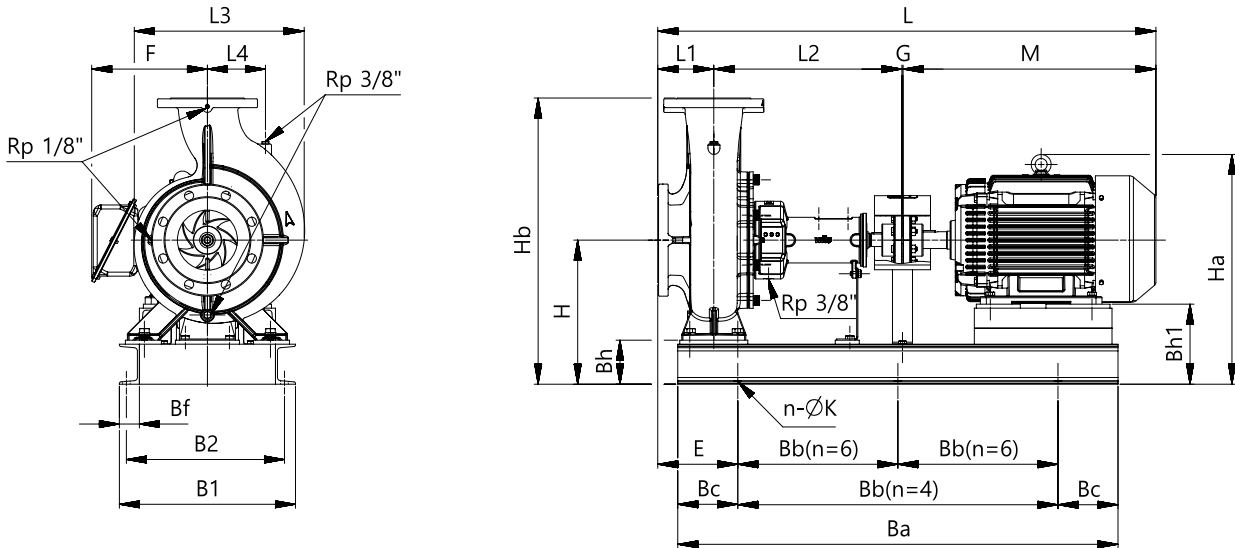

• Motor 관련 형상 및 Terminal Box의 위치는 Motor제 조업체에 따라 달라질 수 있음

치수		60Hz-4Pole																								
MODEL	MOTOR (kW)	BORE(mm)		PUMP & MOTOR(mm)										BED ASSEMBLY(mm)						WEIGHT(kg)						
		DN inlet	DN outlet	L	L1	L2	L3	L4	E	F	G	M	H	Ha	Hb	Ba	Bb	Bc	Bf	B1	B2	Bh	Bh1	n - ØK	P-B	P-B-M
NLn50/160-1.5/4	1.5	65	50	781	100	360	247	95	165	158	3	318	245	341	425	750	500	125	40	350	315	85	155	4 - 15	67	92
NLn50/160-2.2/4	2.2	65	50	820	100	360	247	95	185	171	3	357	245	388	425	800	500	150	40	350	315	85	145	4 - 15	69	103
NLn50/160-3.7/4	3.7	65	50	833	100	360	247	95	165	180	3	370	245	407	425	750	500	125	40	350	315	85	133	4 - 15	66	111
NLn65/200-2.2/4	2.2	80	65	820	100	360	301	107	178	171	3	357	265	408	490	800	500	150	40	350	315	85	165	4 - 15	80	114
NLn65/200-3.7/4	3.7	80	65	833	100	360	301	107	153	180	3	370	265	427	490	750	500	125	40	350	315	85	153	4 - 15	79	124
NLn65/200-5.5/4	5.5	80	65	910	100	360	301	107	178	220	3	447	265	444	490	850	550	150	40	350	315	85	133	4 - 15	81	149
NLn65/200-7.5/4	7.5	80	65	949	100	360	301	107	178	220	3	486	265	444	490	850	550	150	40	350	315	85	133	4 - 15	81	163
NLn100/160-3.7/4	3.7	125	100	968	125	470	308	140	210	180	3	370	285	447	565	900	550	175	40	410	375	85	173	4 - 15	101	146
NLn100/160-5.5/4	5.5	125	100	1045	125	470	308	140	210	220	3	447	285	464	565	950	600	175	40	410	375	85	153	4 - 15	102	170
NLn100/160-7.5/4	7.5	125	100	1084	125	470	308	140	210	220	3	486	285	464	565	950	600	175	40	410	375	85	153	4 - 15	102	184
NLn100/250-11/4	11	125	100	1208	140	470	411	137	200	265	3	595	335	545	615	1100	400	150	50	440	395	110	175	6 - 19	138	255
NLn100/250-15/4	15	125	100	1252	140	470	411	137	200	265	3	639	335	545	615	1100	400	150	50	440	395	110	175	6 - 19	138	278
NLn100/250-18.5/4	18.5	125	100	1258	140	470	411	137	200	297	3	645	335	581	615	1150	425	150	50	440	395	110	155	6 - 19	142	327
NLn100/250-22/4	22	125	100	1258	140	470	411	137	200	297	3	645	335	581	615	1150	425	150	50	440	395	110	155	6 - 19	142	342
NLn100/250-30/4	30	125	100	1287	140	470	411	137	200	297	4	673	335	581	615	1150	425	150	50	440	395	110	155	6 - 19	146	381
NLn125/200-11/4	11	150	125	1208	140	470	404	150	200	265	3	595	360	570	675	1100	400	150	50	440	395	110	200	6 - 19	144	261
NLn125/200-15/4	15	150	125	1252	140	470	404	150	200	265	3	639	360	570	675	1100	400	150	50	440	395	110	200	6 - 19	144	284
NLn125/200-18.5/4	18.5	150	125	1258	140	470	404	150	200	297	3	645	360	606	675	1150	425	150	50	440	395	110	180	6 - 19	149	334
NLn125/200-22/4	22	150	125	1258	140	470	404	150	200	297	3	645	360	606	675	1150	425	150	50	440	395	110	180	6 - 19	149	349
NLn125/200-30/4	30	150	125	1287	140	470	404	150	200	297	4	673	360	606	675	1150	425	150	50	440	395	110	180	6 - 19	153	388

※ Motor 관련 치수는 Motor제 조업체에 따라 달라질 수 있음(하이젠 모터 기준 치수)

※ 'F' 치수가 없는 경우

- Motor Terminal Box가 상부에 위치

- 'Ha' 치수는 Motor Terminal Box 상부까지의 치수

P-B: 모터제의종량/P-B-M: 모터 포함종량

End Suction Pump

NLn Series



NLn Series 치수

치수		60Hz-4Pole																								
MODEL	MOTOR (kW)	BORE(mm)		PUMP & MOTOR(mm)												BED ASSEMBLY(mm)								WEIGHT(kg)		
		DN inlet	DN outlet	L	L1	L2	L3	L4	E	F	G	M	H	Ha	Hb	Ba	Bb	Bc	Bf	B1	B2	Bh	Bh1	n - ØK	P-B	P-B-M
NLn125/250-11/4	11	150	125	1208	140	470	427	145	200	265	3	595	360	570	715	1100	400	150	50	440	395	110	200	6 - 19	157	274
NLn125/250-15/4	15	150	125	1252	140	470	427	145	200	265	3	639	360	570	715	1100	400	150	50	440	395	110	200	6 - 19	157	297
NLn125/250-18.5/4	18.5	150	125	1258	140	470	427	145	200	297	3	645	360	606	715	1150	425	150	50	440	395	110	180	6 - 19	161	346
NLn125/250-22/4	22	150	125	1258	140	470	427	145	200	297	3	645	360	606	715	1150	425	150	50	440	395	110	180	6 - 19	161	361
NLn125/250-30/4	30	150	125	1287	140	470	427	145	200	297	4	673	360	606	715	1150	425	150	50	440	395	110	180	6 - 19	165	400
NLn125/250-37/4	37	150	125	1552	140	470	427	145	200	385	4	938	362	631	717	1300	500	150	50	440	395	112	162	6 - 19	177	492
NLn125/250-45/4	45	150	125	1552	140	470	427	145	200	385	4	938	362	631	717	1300	500	150	50	440	395	112	162	6 - 19	177	577
NLn125/315-22/4	22	150	125	1318	140	530	502	160	180	297	3	645	395	641	750	1300	500	150	50	560	515	115	215	6 - 19	223	423
NLn125/315-30/4	30	150	125	1347	140	530	502	160	180	297	4	673	395	641	750	1300	500	150	50	560	515	115	215	6 - 19	227	462
NLn125/315-37/4	37	150	125	1612	140	530	502	160	180	385	4	938	435	704	790	1400	550	150	65	560	500	155	235	6 - 23	260	575
NLn125/315-45/4	45	150	125	1612	140	530	502	160	180	385	4	938	435	704	790	1400	550	150	65	560	500	155	235	6 - 23	260	660
NLn125/315-55/4	55	150	125	1529	140	530	502	160	155	415	4	855	435	734	790	1350	550	125	65	560	500	155	210	6 - 23	255	655
NLn125/315-75/4	75	150	125	1564	140	530	502	160	205	478	4	890	435	767	790	1450	550	175	65	560	500	155	185	6 - 23	288	788
NLn125/400-55/4	55	150	125	1529	140	530	596	170	135	415	4	855	450	749	850	1350	550	125	65	570	505	135	225	6 - 23	289	689
NLn125/400-75/4	75	150	125	1564	140	530	596	170	185	478	4	890	450	782	850	1450	550	175	65	570	505	135	200	6 - 23	318	818
NLn125/400-90/4	90	150	125	1634	140	530	596	170	185	478	4	960	450	782	850	1450	550	175	65	570	505	135	200	6 - 23	318	878
NLn125/400-110/4	110	150	125	1774	140	530	596	170	230	-	4	1100	470	1019	870	1600	600	200	65	580	520	155	190	6 - 23	368	1168
NLn125/400-132/4	132	150	125	1844	140	530	596	170	230	-	4	1170	470	1019	870	1600	600	200	65	580	520	155	190	6 - 23	368	1248
NLn125/400-160/4	160	150	125	1970	140	530	596	170	185	-	4	1296	535	1118	935	1650	650	175	80	700	620	220	220	6 - 27	404	1584
NLn150/200-15/4	15	200	150	1272	160	470	424	160	200	265	3	639	395	605	795	1100	400	150	50	570	525	115	235	6 - 19	182	322
NLn150/200-18.5/4	18.5	200	150	1278	160	470	424	160	200	297	3	645	395	641	795	1250	475	150	50	570	525	115	215	6 - 19	189	374
NLn150/200-22/4	22	200	150	1278	160	470	424	160	200	297	3	645	395	641	795	1250	475	150	50	570	525	115	215	6 - 19	189	389
NLn150/200-30/4	30	200	150	1307	160	470	424	160	200	297	4	673	395	641	795	1250	475	150	50	570	525	115	215	6 - 19	194	429
NLn150/250-18.5/4	18.5	200	150	1338	160	530	486	184.5	200	297	3	645	395	641	770	1300	500	150	50	560	515	115	215	6 - 19	218	403
NLn150/250-22/4	22	200	150	1338	160	530	486	184.5	200	297	3	645	395	641	770	1300	500	150	50	560	515	115	215	6 - 19	218	418
NLn150/250-30/4	30	200	150	1367	160	530	486	184.5	200	297	4	673	395	641	770	1300	500	150	50	560	515	115	215	6 - 19	223	458
NLn150/250-37/4	37	200	150	1632	160	530	486	184.5	200	385	4	938	435	704	810	1400	550	150	65	560	500	155	235	6 - 23	257	572
NLn150/250-45/4	45	200	150	1632	160	530	486	184.5	200	385	4	938	435	704	810	1400	550	150	65	560	500	155	235	6 - 23	257	657
NLn150/315-37/4	37	200	150	1632	160	530	507	170	200	385	4	938	435	704	835	1400	550	150	65	610	550	155	235	6 - 23	283	598
NLn150/315-45/4	45	200	150	1632	160	530	507	170	200	385	4	938	435	704	835	1400	550	150	65	610	550	155	235	6 - 23	283	683
NLn150/315-55/4	55	200	150	1549	160	530	507	170	175	415	4	855	435	734	835	1350	550	125	65	610	550	155	210	6 - 23	277	677
NLn150/315-75/4	75	200	150	1584	160	530	507	170	225	478	4	890	420	752	820	1450	550	175	65	610	550	140	170	6 - 23	292	792
NLn150/315-90/4	90	200	150	1654	160	530	507	170	225	478	4	960	420	752	820	1450	550	175	65	610	550	140	170	6 - 23	292	852
NLn150/315-110/4	110	200	150	1794	160	530	507	170	250	-	4	1100	435	984	835	1600	600	200	65	610	550	155	155	6 - 23	314	1114

※ Motor 관련 치수는 Motor제 조업체에 따라 달라질 수 있음(하이젠 모터 기준 치수)

P-B: 모터제 외중량/P-B-M: 모터 포함중량

※ 'F' 치수가 없는 경우

- Motor Terminal Box가 상부에 위치

- 'Ha' 치수는 Motor Terminal Box 상부까지의 치수

End Suction Pump

NLn Series

NLn Series

기술자료

Bearing Bracket Data

Model	Bearing Bracket Type	Bearing No.		Mechanical Seal Size(mm)	Key Size(mm)	
		Thrust	Radial		at Impeller	at Coupling
NLn50/160	BB1	6205ZZC3	6205ZZC3	Ø24	6x6x36	8x7x45
NLn65/200	BB1	6205ZZC3	6205ZZC3	Ø24	6x6x36	8x7x45
NLn100/160	BB2	6207ZZC3	6207ZZC3	Ø32	8x7x56	10x8x70
NLn100/250	BB2	6207ZZC3	6207ZZC3	Ø32	8x7x56	10x8x70
NLn125/200	BB2	6207ZZC3	6207ZZC3	Ø32	8x7x56	10x8x70
NLn125/250	BB2	6207ZZC3	6207ZZC3	Ø32	8x7x56	10x8x70
NLn125/315	BB3	6310ZZC3	6310ZZC3	Ø45	12x8x70	12x8x100
NLn125/400	BB3	6310ZZC3	6310ZZC3	Ø45	12x8x70	12x8x100
NLn150/200	BB2	6207ZZC3	6207ZZC3	Ø32	8x7x56	10x8x70
NLn150/250	BB3	6310ZZC3	6310ZZC3	Ø45	12x8x70	12x8x100
NLn150/315	BB3	6310ZZC3	6310ZZC3	Ø45	12x8x70	12x8x100

Shaft Data

Model	Bearing Bracket Type	Shaft Diameter(mm)				Span between(mm)	
		at Impeller	at M/Seal	between Bearings	at Coupling	Thrust Bearing and Impeller	Bearings
NLn50/160	BB1	Ø20	Ø24	Ø32	Ø24	149	129
NLn65/200	BB1	Ø20	Ø24	Ø32	Ø24	154	129
NLn100/160	BB2	Ø28	Ø32	Ø44	Ø32	183	178
NLn100/250	BB2	Ø28	Ø32	Ø44	Ø32	188	178
NLn125/200	BB2	Ø28	Ø32	Ø44	Ø32	180	178
NLn125/250	BB2	Ø28	Ø32	Ø44	Ø32	183	178
NLn125/315	BB3	Ø38	Ø45	Ø59	Ø42	185	187
NLn125/400	BB3	Ø38	Ø45	Ø59	Ø42	193	187
NLn150/200	BB2	Ø28	Ø32	Ø44	Ø32	192	178
NLn150/250	BB3	Ø38	Ø45	Ø59	Ø42	197	187
NLn150/315	BB3	Ø38	Ø45	Ø59	Ø42	203	187

End Suction Pump

NLn Series



NLn Series

성능 곡선 4pole

NLn125/250

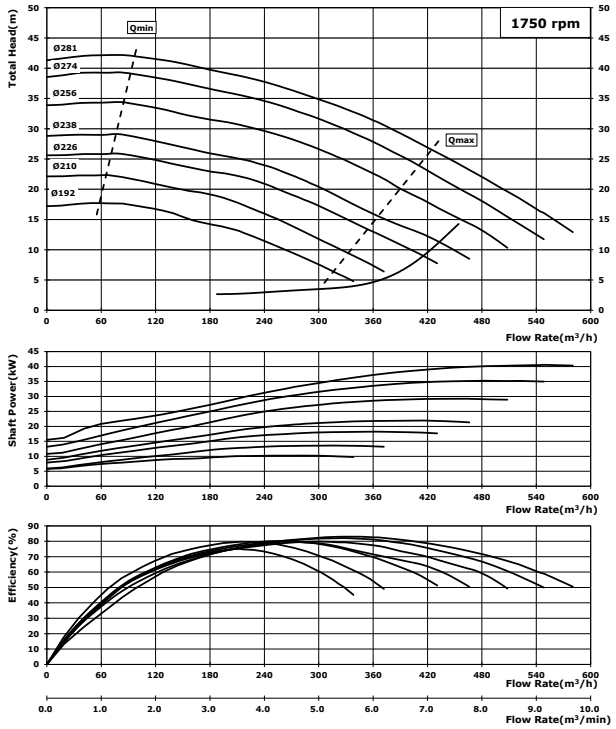

NLn125/315

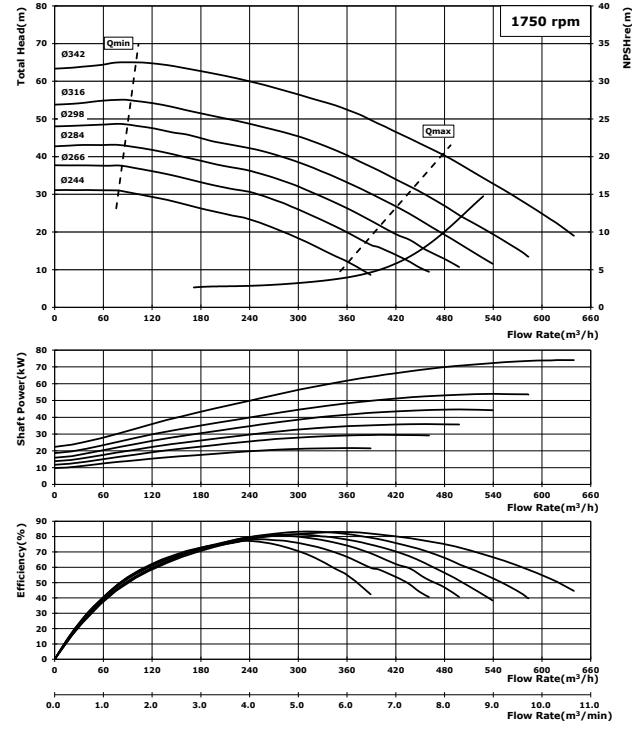

NLn125/400

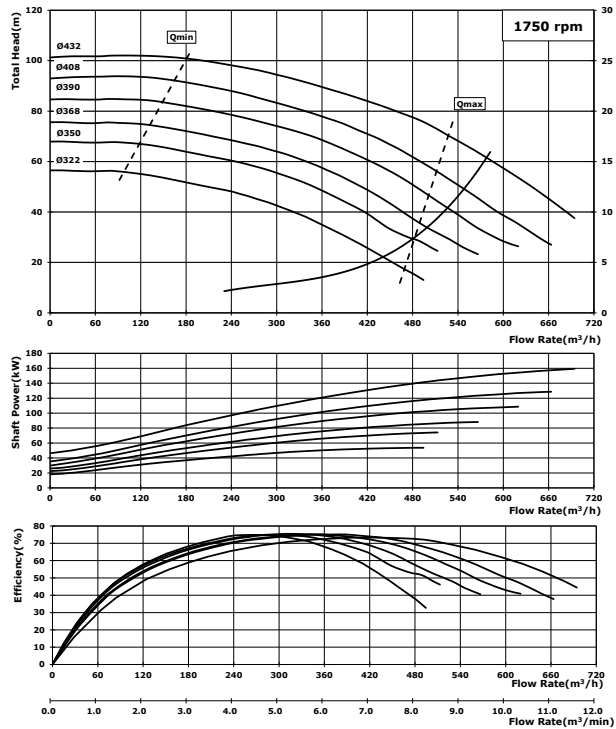

NLn150/315

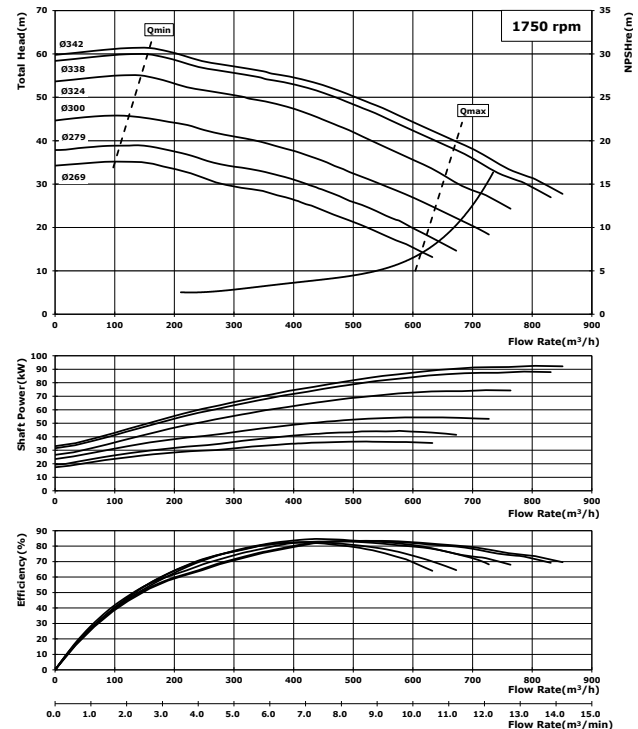

※ Acceptance Grade: ISO 9906: 2012 - 2B

※ 상기 성능은 가압 3.8bar 조건에서의 성능으로 다른 흡입 조건에서는 상기와 다를 수 있음

Large Sized End Suction Pump

NLG Series

NLG Series

제품소개



적용범위

공기조화, 빌딩서비스, 순환용, 소방용, 관개용
제지설비용, 화학용, 선박용, 일반정수용

사용유체

냉·난방수, 응축수 등 점도가 높지 않고, 섬유질이나 마모를 일으킬 수 있는 이물질이 포함되지 않은 유체

VDI 2035에 준하는 온수, 냉수, 냉각용수, 열교환 용수, 글리콜 혼합용수 (20%, 최대 40%까지 option으로 가능)

* VDI 2035 : VDI guideline for preventing damage in hot water heating installations.

특장점

- 3차원 유동해석을 통한 고효율 임펠러
- 낮은 NPSHr 설계에 의한 높은 흡입성능

펌프사양

성능제원표

최대유량	1600m ³ /h
최대양정	100 m
토출구경	150mm ~ 300mm
최대허용압력	16bar
최대사용온도	-20~120℃

재질사양표

케이싱	Cast Iron
임펠러	Cast Iron(special version: G-CuSn10)
샤프트	Stainless Steel
베어링 하우징	Cast Iron
케이싱링	G-CuSn10

Large Sized End Suction Pump

NLG Series

wilo

NLG Series

모델명 및 선정도

모델명 부여기준(MODEL)

NLG 150/520 - 200/4

- NLG : 대형 단단 볼류트 펌프
- 150/ : 토출 구경
- 520 : 임펠러 공칭 외경(mm)
- -200 : 모터 동력(kW)
- /4 : 모터 극수(4극모터)

선정도(SELECTION CHART)

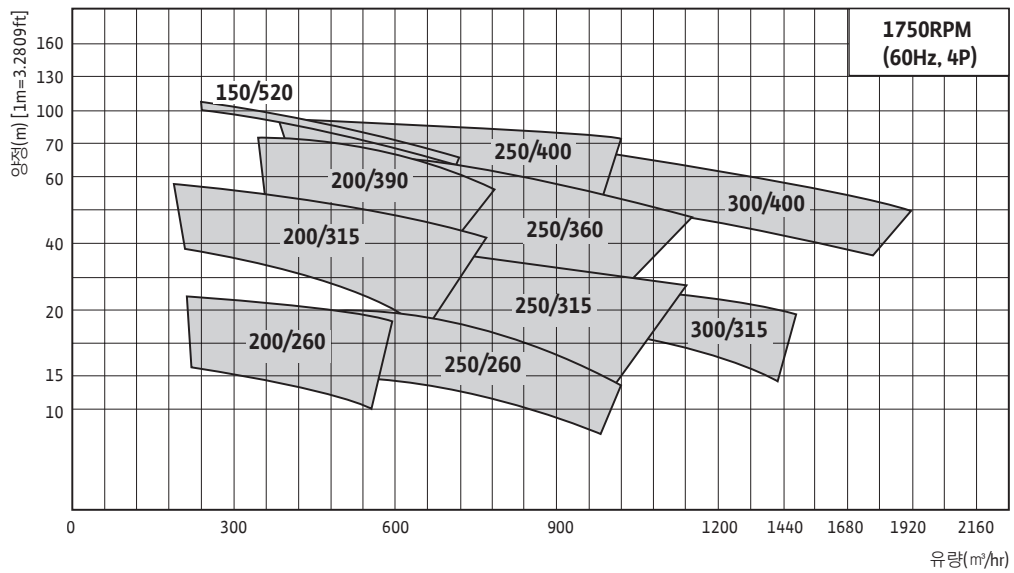

Large Sized End Suction Pump

NLG Series

NLG Series

단면도

Mechanical Seal type

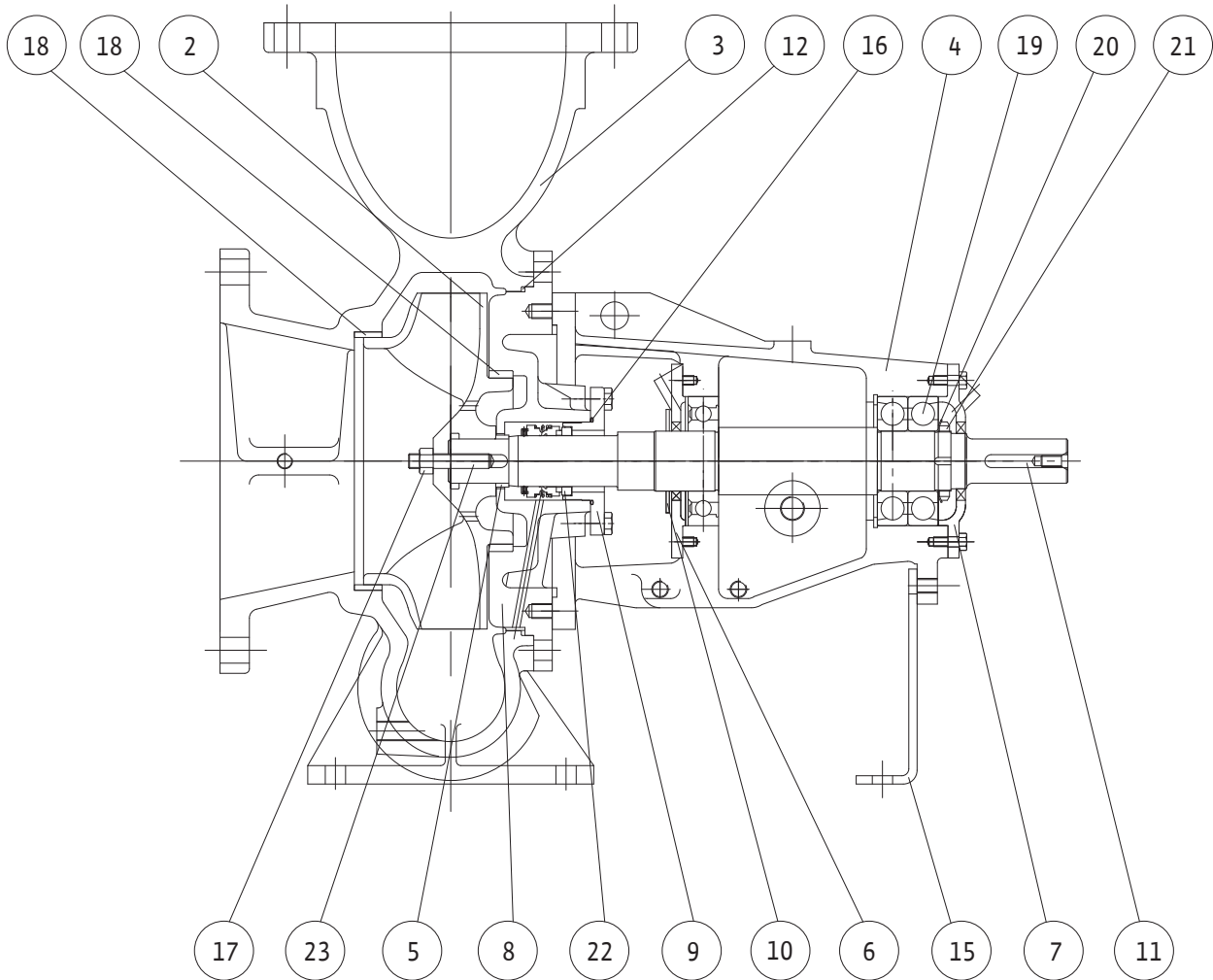

No.	PART NAME	Q'ty
1	SHAFT	1
2	IMPELLER	1
3	CASING	1
4	BEARING HOUSING	1
5	IMPELLER SPACER	1
6	BEARING COVER(INNER)	1
7	BEARING COVER(OUTER)	1
8	BACK COVER	1
9	GLAND PLATE	1
10	WATER THROWER	1
11	KEY COUPLING	1

No.	PART NAME	Q'ty
12	O-RING(BACK COVER)	1
15	SUPPORT FOOT	1
16	O-RING(GLAND PLATE)	1
17	SCREW FOR IMPELLER	1
18	WEAR RING	1
19	BEARING	3
20	LOCK WASHER	1
21	LOCK NUT	1
22	MECHANICAL SEAL	1
23	IMPELLER KEY	1

Large Sized End Suction Pump

NLG Series



NLG Series 외형도 및 치수-Bare Shaft Pump

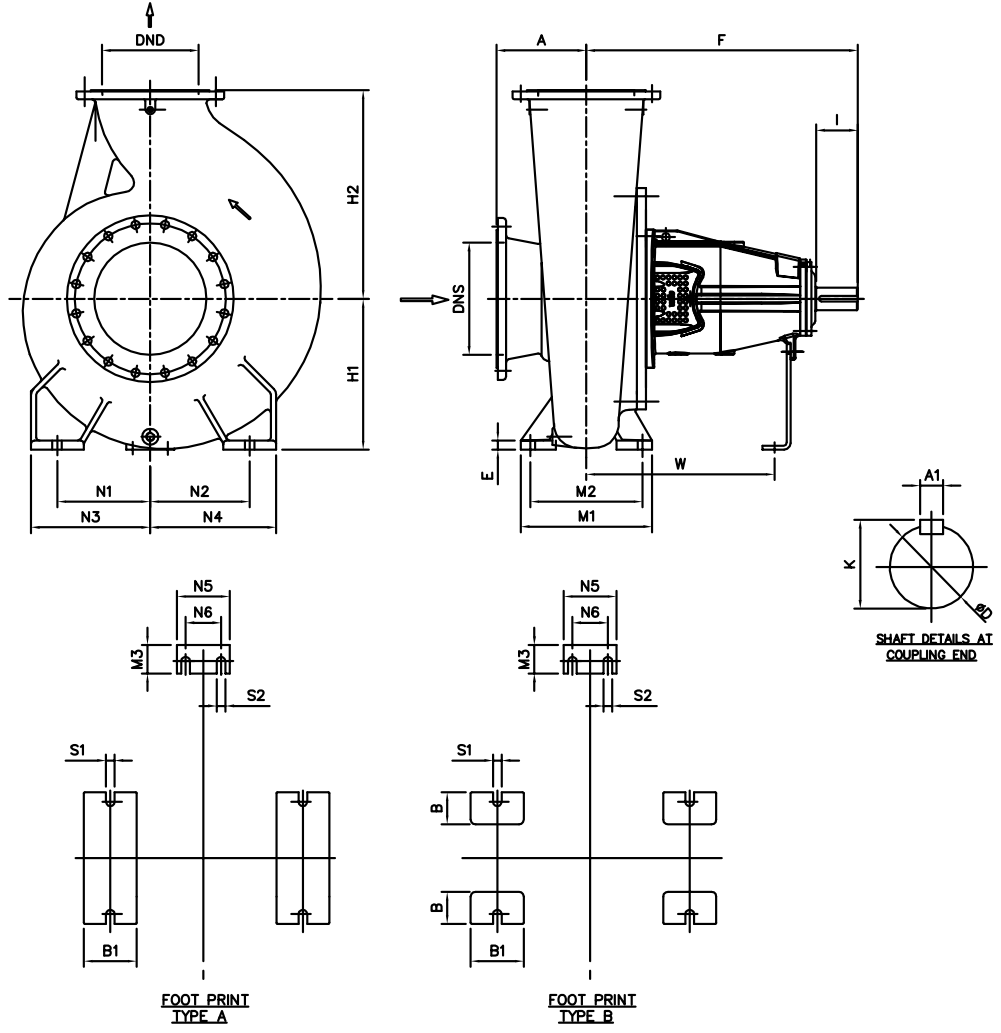

MODEL	Shaft Group	BORE(mm)		PUMP(mm)																	SHAFT(mm)				WEIGHT kg	Foot Type		
		Suc.	Dis.	M1	M2	H1	H2	N1	N2	N3	N4	S1	S2	B1	M3	W	A	F	N5	N6	E	B	I	D			A1	K
NLG150/520	ES4	200	150	200	150	400	525	225	225	262.5	262.5	24	24	85	66	476	170	670.5	150	110	24	NO	110	48	14	51.5	470	A
NLG200/260	ES4	200	200	400	340	300	395	255	255	325	325	24	24	120	66	533	245	727	150	110	20	NO	110	48	14	51.5	305	A
NLG200/315	ES4	250	200	200	150	315	450	262.5	262.5	287.5	287.5	24	24	80	66	485	180	679	150	110	20	NO	110	48	14	51.5	335	A
NLG200/390	ES4	250	200	300	230	400	425	185	185	250	250	24	24	115	66	451	180	645	150	110	20	NO	110	48	14	51.5	360	A
NLG250/260	ES4	250	250	400	340	350	450	255	255	325	325	24	24	120	66	533	250	727	150	110	20	NO	110	48	14	51.5	340	A
NLG250/315	ES4	300	250	400	340	340	455	255	255	325	325	24	24	120	65	556	290	750	150	110	20	NO	110	48	14	51.5	425	A
NLG250/360	ES4	300	250	310	250	350	475	255	255	325	325	24	24	120	65	475	250	669	150	110	20	NO	110	48	14	51.5	350	A
NLG250/400	ES6	300	250	410	350	410	525	289	289	372	372	27	28	165	88	566.5	240	836	165	110	28	100	129	70	20	74.5	785	B
NLG300/315	ES4	300	300	400	340	385	500	255	255	325	325	24	28	120	66	543	272	737	160	110	20	NO	110	48	14	51.5	410	A
NLG300/400	ES6	350	300	410	350	410	575	290	310	372.5	392.5	27	28	165	88	576.5	280	846	165	110	28	100	129	70	20	74.5	830	B

Large Sized End Suction Pump

NLG Series

NLG 150/520, 200/260, 200/315, 200/390

성능곡선 4pole

NLG 150/520

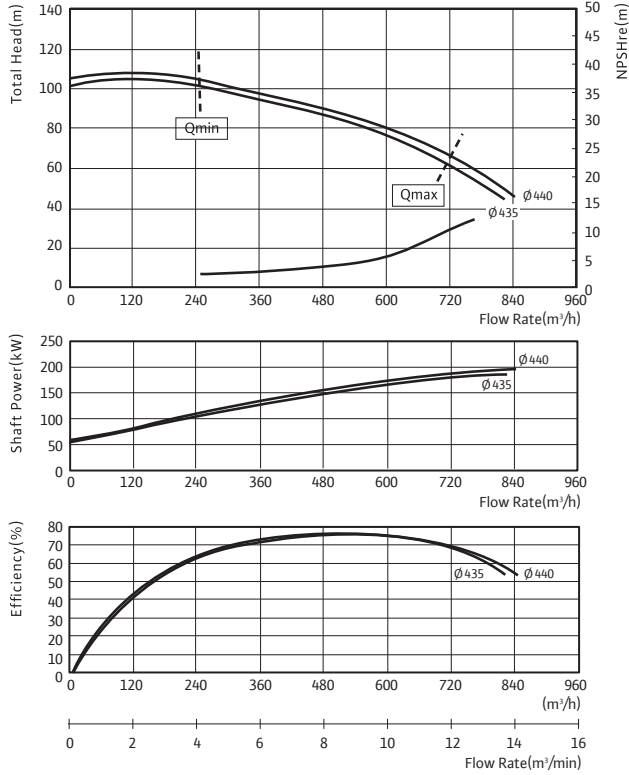

NLG 200/260

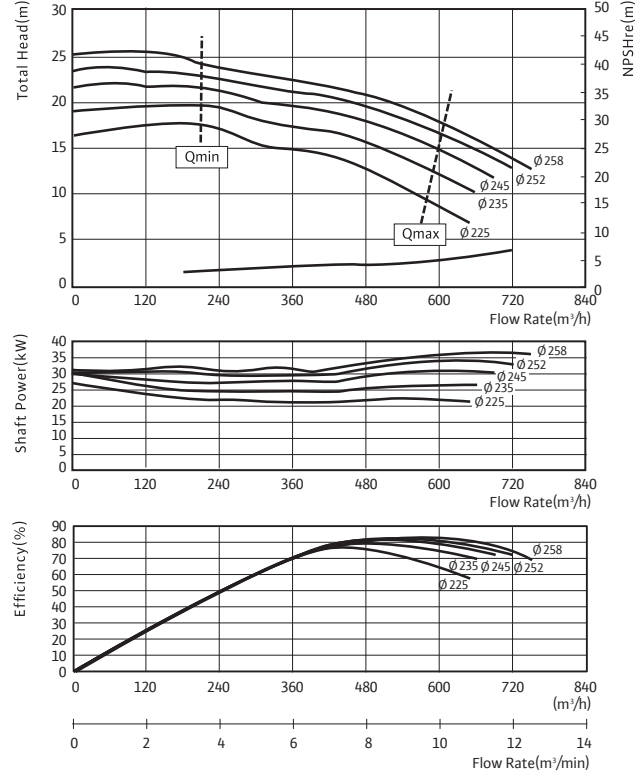

NLG 200/315

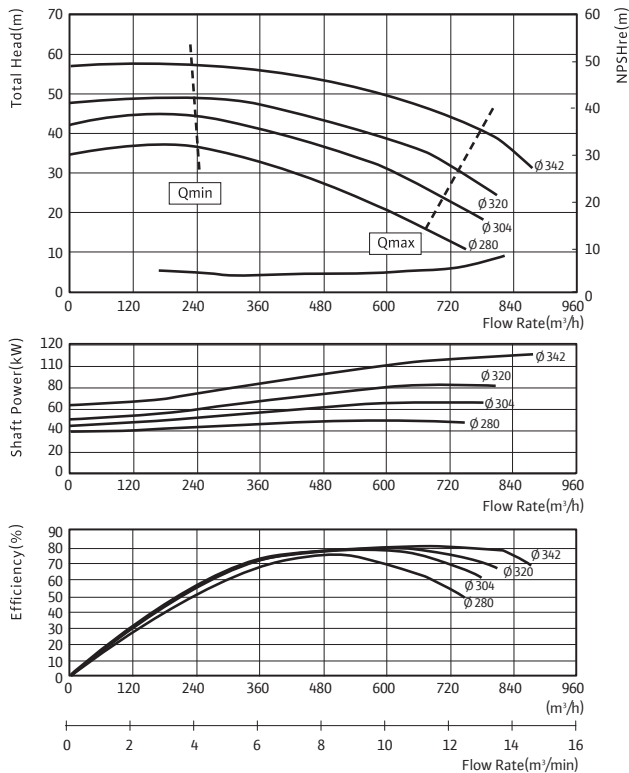

NLG 200/390

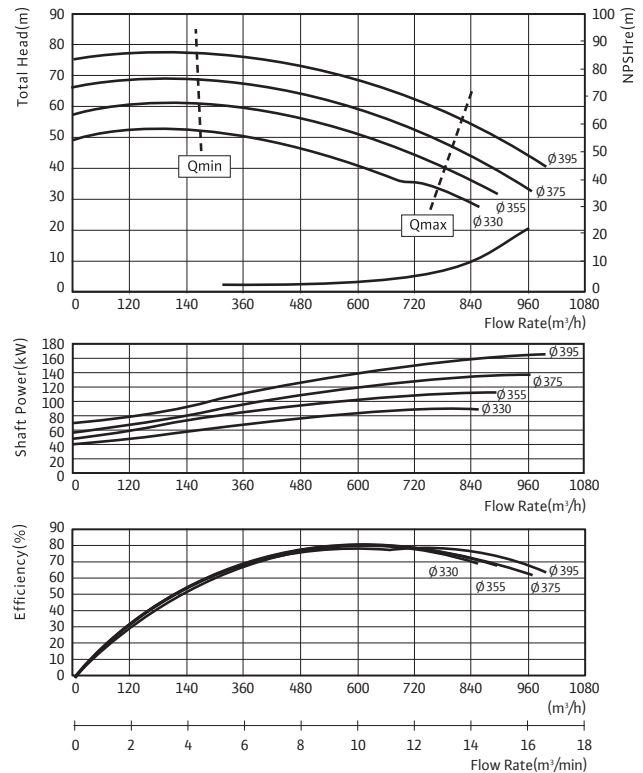

Large Sized End Suction Pump

NLG Series



NLG 250/260, 250/315, 250/360, 250/400 성능곡선 4pole

NLG 250/260

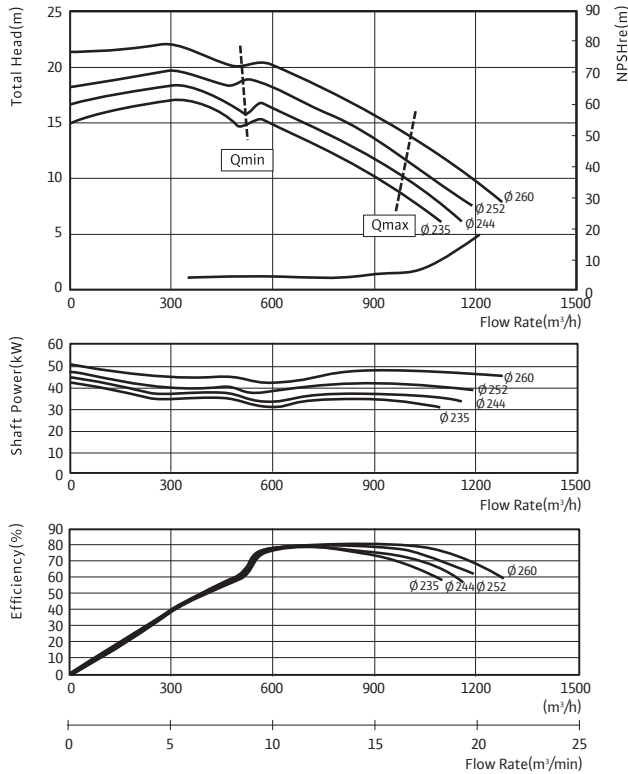

NLG 250/315

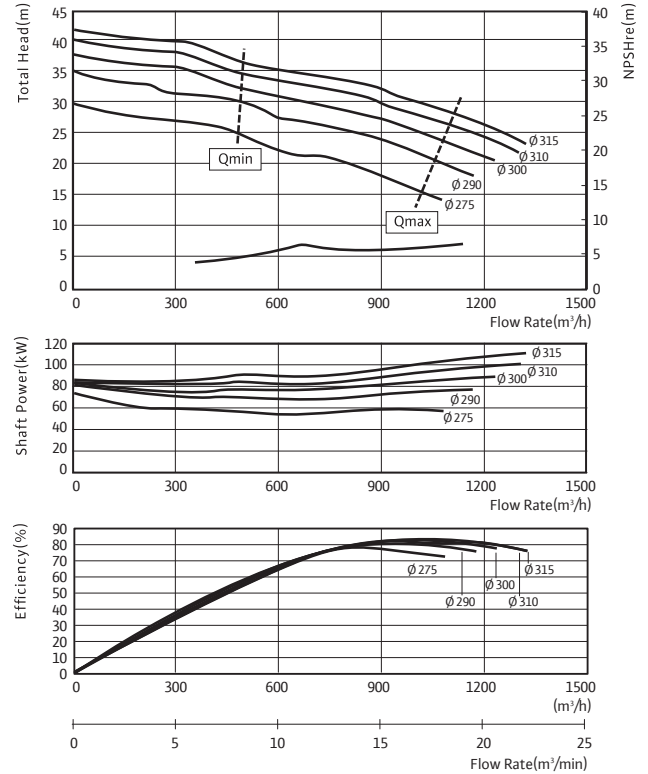

NLG 250/360

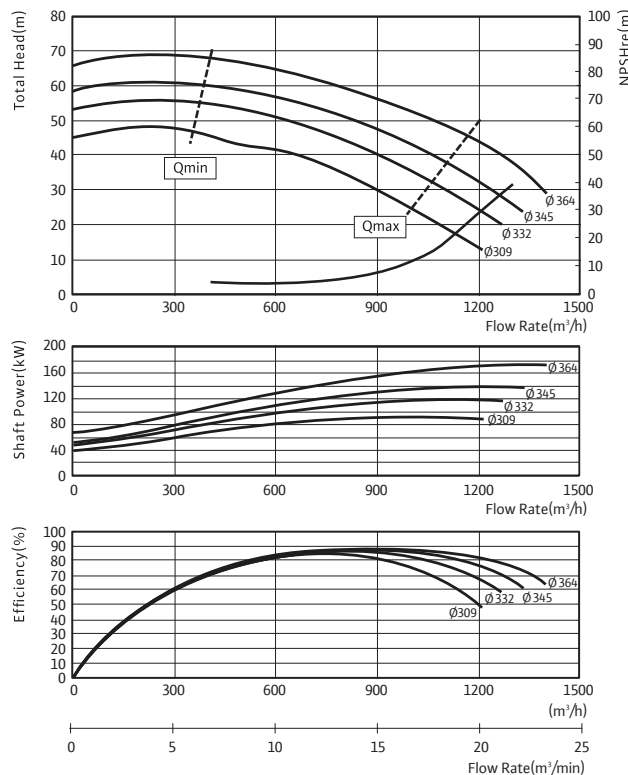

NLG 250/400

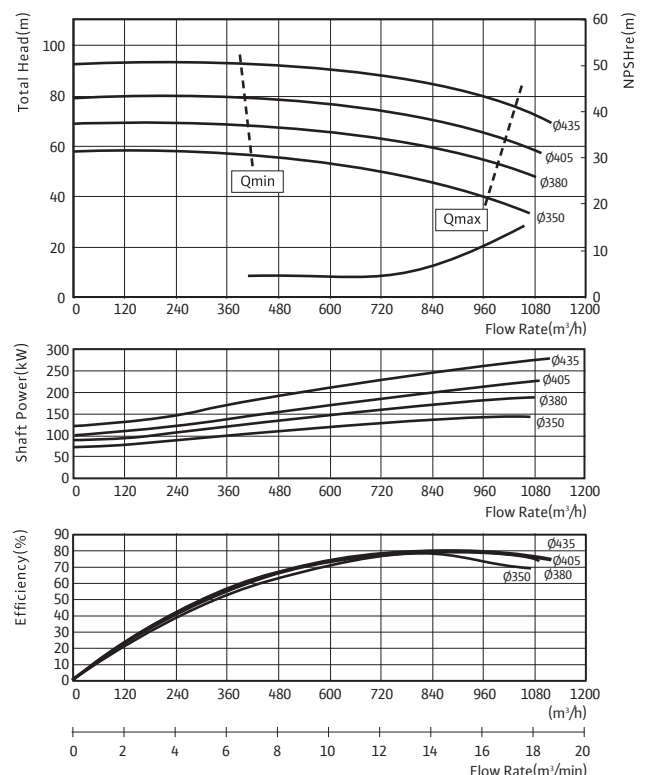

Large Sized End Suction Pump

NLG Series

NLG 300/315, 300/400

성능곡선 4pole

NLG 300/315

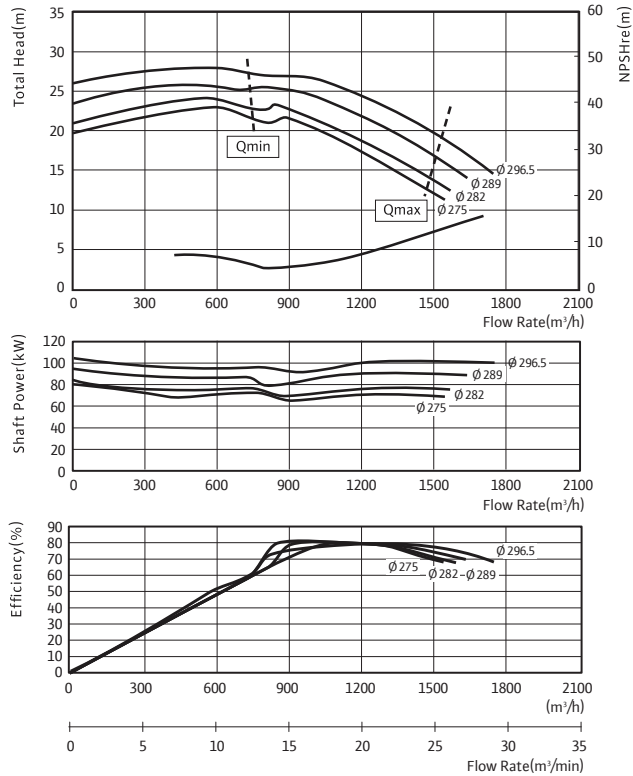

NLG 300/400

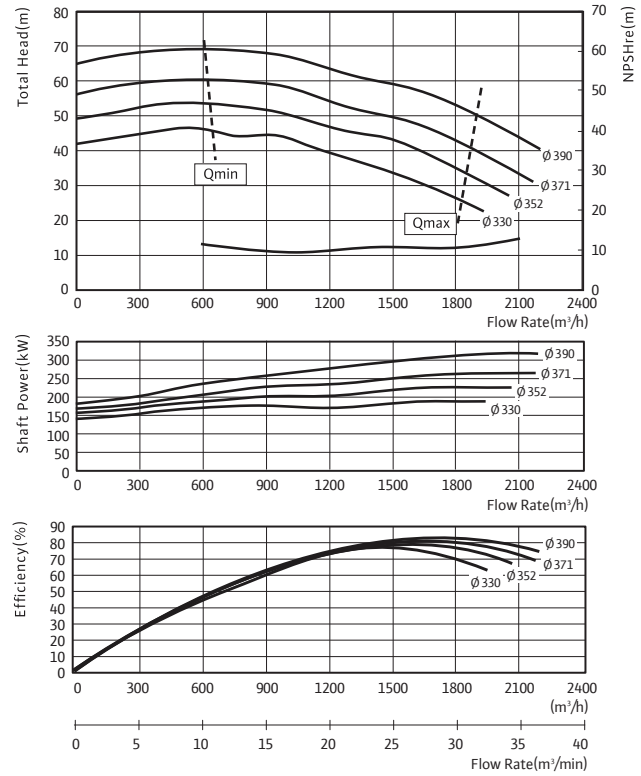

EN 733 단단 볼류트 펌프

NL Series

wilo

NL Series

제품소개

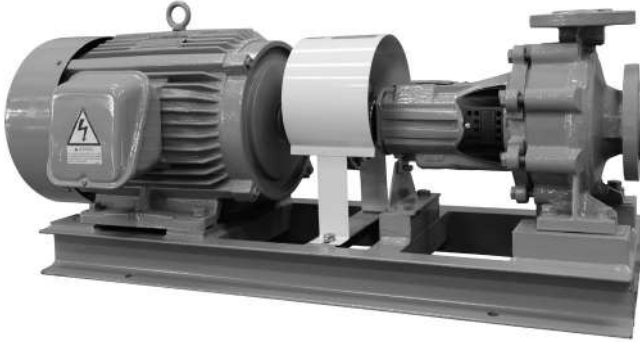

적용범위

- 맑은액체용 - 청수
- 일반산업용 및 급수시설용
- 가정용수 공급용 및 빌딩 수처리용
- 관개용수용 및 발전소용
- 온수순환용

구조 및 특징

- 임펠러 내의 물의 흐름이 용이하도록 설계된 3차원 임펠러를 사용
- Stuffing Box는 DIN EN 733의 Dimension을 채택하여 Mechanical Seal 장착이 쉽고 유지보수가 간편
- 제품의 표준화설계로 인하여 단일품목으로 광범위한 사용영역
- Back pull-out 구조로 유지보수가 편리
- 토출부가 중앙상부에 위치하여 배관하중에 대한 안전성과 펌프 가동 시 Balance가 유지
- 진동, 소음분석 설계를 통한 최적의 제품

특장점

- 고효율 설계로 제작
- 높은 내구성(타제품보다 Bearing Grade가 한단계 높음)
- PN16 기본 적용으로 견고하며 사용가능범위가 넓음

EN 733 단단 볼류트 펌프

NL Series

NL Series

제품사양

취급액(-20~120°C, pH6~8)

고온 또는 청수가 아닌 액을 취급할 경우에는 이송액의 특성(온도, 농도, 고형물의 유·무)과 사용조건에 따라 내마모성, 내식성이 현저히 변화되는 경우가 있으므로 반드시 영업 또는 공장으로 문의

흡입측 조건

흡입 전압정 또는 압입 압력은 아래 표에 따름

흡입 전압정 허용치		
액의 온도	흡입구경	흡입 전압정
0°C ~ 40°C	50 ~ 80mm	-6m 이내
	100 ~ 125mm	-5.5m 이내
	150 ~ 200mm	-4m 이내

흡입 전압정 보정치	
온도	보정치
40°C 이상~50°C 미만	+1
50°C 이상~60°C 미만	+2
60°C 이상~70°C 미만	+3.5
70°C 이상~80°C 미만	+5
80°C 이상~90°C 미만	+7
90°C 이상~95°C 미만	+9
95°C 이상~100°C 이하	+11

표준 흡입압력 허용치

흡입압력이 4kgf/cm² 이하이면서

$$\left[10 - \frac{\text{펌프 체질 전압정}}{10} \right] \text{kgf/cm}^2 \text{이내}$$

또한 흡입압력이 순간적으로 변하지 않아야 함
상기조건을 벗어나는 경우에는 영업 또는 공장으로 문의

운전조건

- 기동반복이 빈번한 자동제어용으로 펌프를 사용 할 경우에는 임펠러의 파손 우려가 있으므로 임펠러 재질을 BC6급 이상으로 사용
- 자동제어용으로 사용하실 경우 기동반복이 시간당 12회를 넘지 않아야 함
- 수격현상(워터해머)이 발생되지 않도록 배관을 구성

표준사양

- Pump Casing
- 축방향 흡입, 수직방향 토출구를 가진 구조 적용
- DIN EN 733에 따른 치수 및 구조
- Flange 규격 : PN 16 according to EN 1092-2
- 120°C의 고온수용 mechanical seal AQ1EGG 적용

적용규격

- EN 733 : PN 10 end-suction centrifugal pumps with bearing bracket
- ISO 5199 : Technical Specifications for Centrifugal Pumps - Class II
- EN 1092-2 : (Circular flanges for pipes, valves, fittings and accessories, PN designated - Part 2 : Cast iron flanges)

주문사양(Option)

- 재질변경
Impeller - Bronze CuSn8

EN 733 단단 볼류트 펌프

NL Series



NL Series 모델명 및 선정도

모델명 부여기준

NL 32/125-1.5/2

- NL: 펌프형식(SINGLE STAGE VOLUTE)
- 32/: 토출구경(mm)
- 125: 임펠러 공칭외경(mm)
- -1.5: 모터 동력(kW)
- /2: 모터 극수

선정도

NL 4pole-60Hz

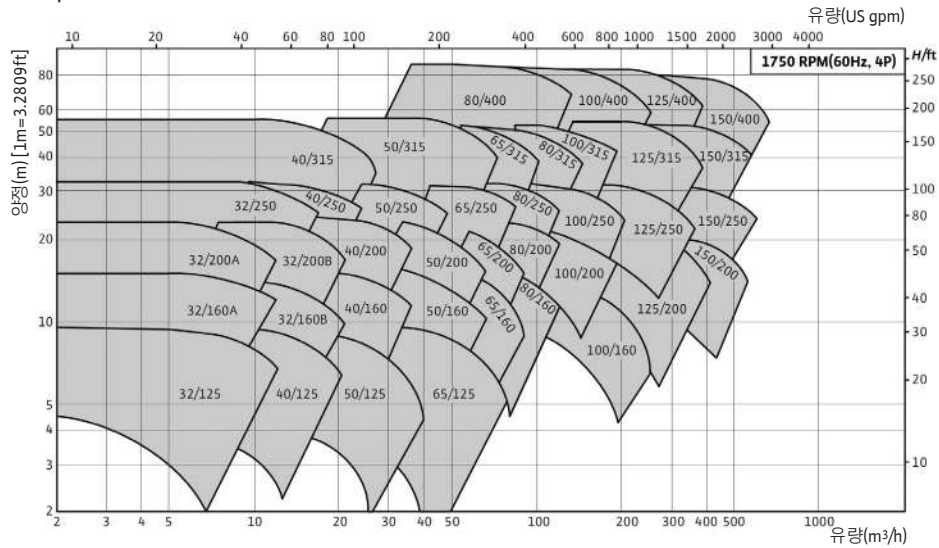

NL 2pole-60Hz

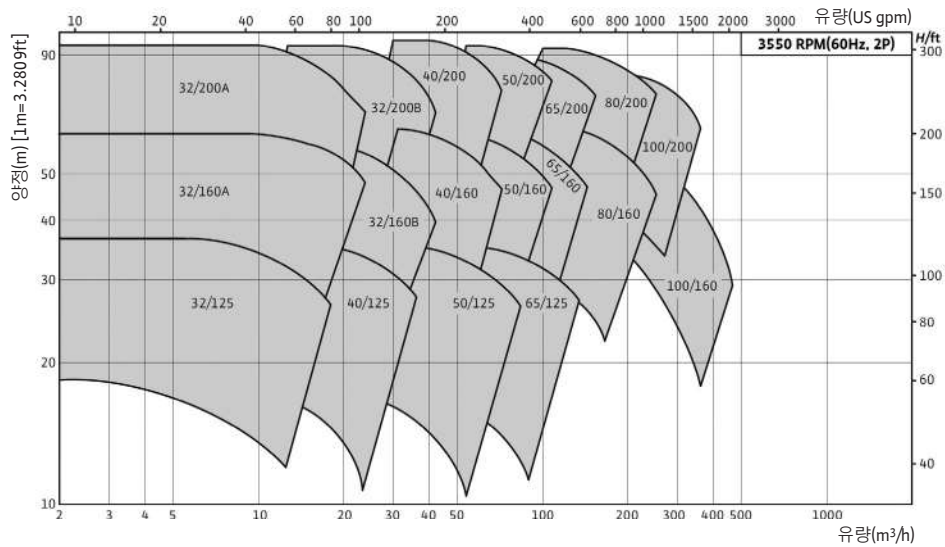

EN 733 단단 볼류트 펌프

NL Series

NL Series

단면도

단면도

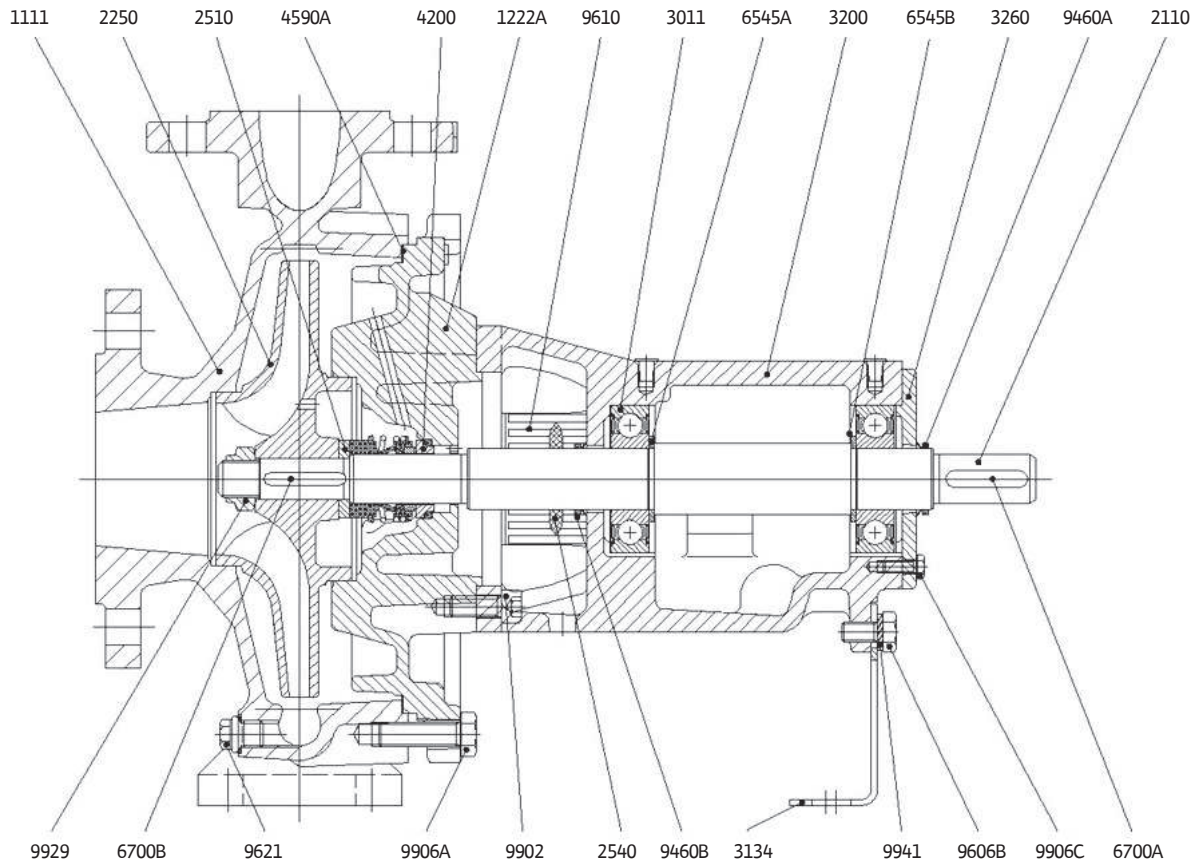

No.	PART NAME	MATERIALS	Q'ty
1111	VOLUTE CASING	EN-GJL-250	1
4590A	CASING GASKET	EPDM	1
1222A	CASING COVER	EN-GJL-250	1
2250	IMPELLER	EN-GJL-200	1
6700A	COUPLING KEY	SM20C	1
6700B	IMPELLER KEY	X20Cr13	1
3134	SUPPORT FOOT	SS400	1
4200	MECHANICAL SEAL		1
2110	SHAFT	X20Cr13	1
2510	SPACER	X20Cr13	1
9929	IMPELLER NUT	X20Cr13	1
9941	CONTACT WASHER	SM20C	1
9621	PLUG	SM20C	1

No.	PART NAME	MATERIALS	Q'ty
3200	BEARING BRACKET	EN-GJL-200	1
3260	BEARING COVER	EN-GJL-200	1
3011	BALL BEARING	STB2	2
9460A	V RING	NBR	1
9460B	V RING	NBR	1
6545A	BACKING WAHSER	SM20C	1
6545B	BACKING WAHSER	SM20C	1
2540	DEFLECTOR	NBR	1
9906A	SCREW M12X40	SM20C	8
9902	SCREW M10X25	SM20C	4
9906C	SCREW M6X16	SM20C	4
9606B	SCREW M10X20	SM20C	1

EN 733 단단 볼류트 펌프

NL Series

wilo

NL Series 외형도

외형도

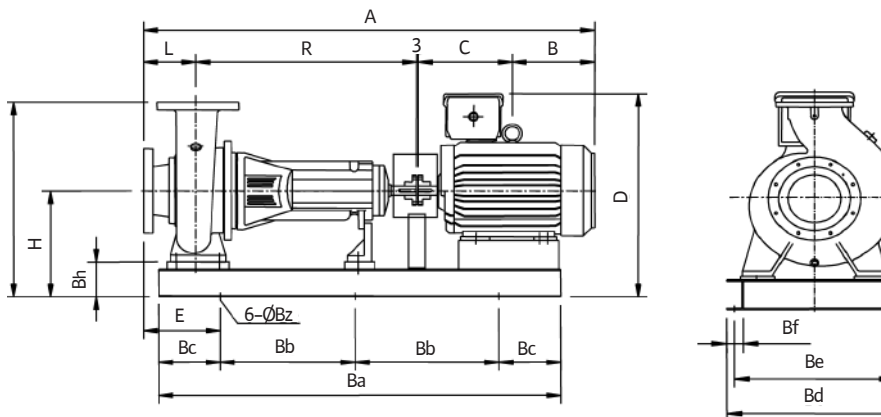
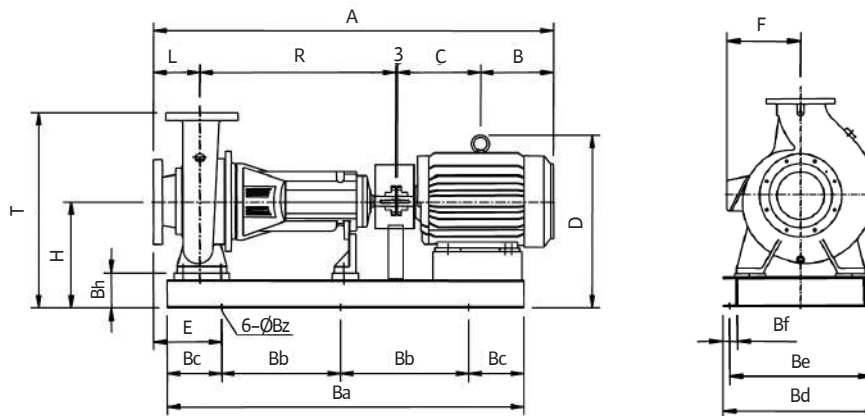
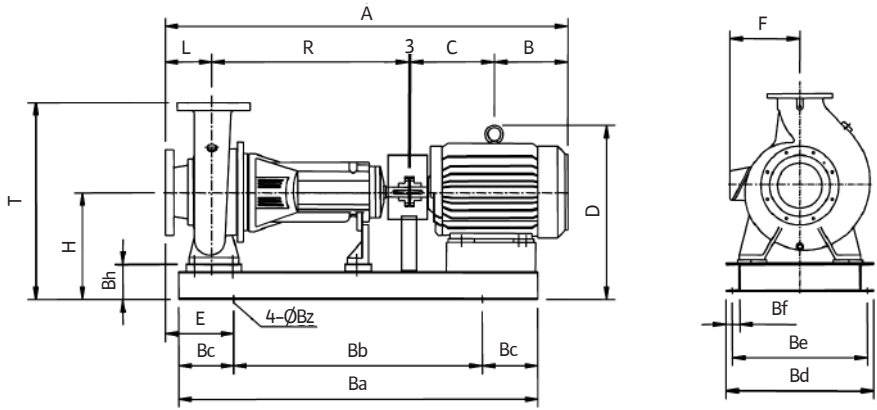

EN 733 단단 볼류트 펌프

NL Series

NL Series 치수

치수																						
MODEL	FIG	MOTOR (kW)	PUMP & MOTOR(mm)										BED ASM(mm)						WEIGHT(kg)			
			A	B	C	D	E	F	H	L	R	T	Ba	Bd	Bh	Bb	Bc	Be	Bf	ØBz	P-B	P-B-M
NL 32/125	A	0.4	677	102	132	266	125	144	199	80	360	339	650	290	87	450	100	255	40	15	52	67
	A	0.75	714	131	140	286	132.5	149	199	80	360	339	700	310	87	450	125	275	40	15	54	72
	A	1.5/2.2	761	150	168	298	132.5	166	199	80	360	339	700	350	87	450	125	315	40	15	55	81
	A	3.7	812	169	200	361	132.5	188	199	80	360	339	750	350	87	500	125	315	40	15	53	95
NL 32/160	A	0.75	714	131	140	306	132.5	149	219	80	360	379	700	310	87	450	125	275	40	15	56	74
	A	1.5/2.2	761	150	168	318	132.5	166	219	80	360	379	700	350	87	450	125	315	40	15	57	83
	A	3.7	812	169	200	381	132.5	188	219	80	360	379	750	350	87	500	125	315	40	15	58	100
	A	5.5/7.5	940	239	258	399	157.5	214	219	80	360	379	850	350	87	550	150	315	40	15	58	125/128
	A	11	1083	295	345	458	182.5	300	247	80	360	407	950	350	115	600	175	315	40	15	66	183
NL 32/200	A	0.75	714	131	140	334	132.5	149	247	80	360	427	700	310	87	450	125	275	40	15	58	76
	A	1.5	761	150	168	346	132.5	166	247	80	360	427	700	350	87	450	125	315	40	15	59	85
	A	2.2	811	175	193	404	132.5	188	247	80	360	427	750	350	87	500	125	315	40	15	60	98
	A	3.7	812	169	200	409	132.5	188	247	80	360	427	750	350	87	500	125	315	40	15	59	101
	A	5.5/7.5	940	239	258	427	157.5	214	247	80	360	427	850	350	87	550	150	315	40	15	61	128/131
	A	11/15	1083	295	345	458	182.5	300	247	80	360	427	950	350	87	600	175	315	40	15	60	163/177
NL 32/250	A	1.5	781	150	168	366	152.5	166	267	100	360	492	700	350	87	450	125	315	40	15	71	97
	A	2.2	831	175	193	424	152.5	188	267	100	360	492	750	350	87	500	125	315	40	15	72	110
	A	3.7	832	169	200	429	152.5	188	267	100	360	492	750	350	87	500	125	315	40	15	71	113
NL 40/125	A	0.4	677	102	132	266	125	144	199	80	360	339	650	290	87	450	100	255	40	15	49	64
	A	0.75	714	131	140	286	132.5	149	199	80	360	339	700	310	87	450	125	275	40	15	51	69
	A	1.5/2.2	761	150	168	298	132.5	166	199	80	360	339	700	350	87	450	125	315	40	15	52	78
	A	3.7	812	169	200	361	132.5	188	199	80	360	339	750	350	87	500	125	315	40	15	50	88
	A	5.5	940	239	258	399	157.5	214	219	80	360	359	850	350	107	550	150	315	40	15	58	100
NL40/160	A	0.75	714	131	140	306	132.5	149	219	80	360	379	700	310	87	450	125	275	40	15	53	71
	A	1.5	761	150	168	318	132.5	166	219	80	360	379	700	350	87	450	125	315	40	15	54	80
	A	2.2	811	175	193	376	132.5	188	219	80	360	379	750	350	87	500	125	315	40	15	55	93
	A	3.7	812	169	200	381	132.5	188	219	80	360	379	750	350	87	500	125	315	40	15	55	97
	A	5.5/7.5	940	239	258	399	157.5	214	219	80	360	379	850	350	87	550	150	315	40	15	55	122/125
	A	11/15	1083	295	345	458	182.5	300	247	80	360	407	950	350	115	600	175	315	40	15	63	166/180
NL 40/200	A	1.5	781	150	168	346	152.5	166	247	100	360	427	700	350	87	450	125	315	40	15	60	86
	A	2.2	831	175	193	404	152.5	188	247	100	360	427	750	350	87	500	125	315	40	15	61	99
	A	3.7	832	169	200	409	152.5	188	247	100	360	427	750	350	87	500	125	315	40	15	61	103
	A	5.5/7.5	960	239	258	427	177.5	214	247	100	360	427	850	350	87	550	150	315	40	15	62	129/132
	A	11/15/18.5	1103	295	345	458	202.5	300	247	100	360	427	950	350	87	600	175	315	40	15	61	172/186/196
	A	22/30	1160	326	371	538	227.5	312	292	100	360	472	1000	400	132	600	200	355	50	19	75	209/256
NL 40/250	A	1.5	781	150	168	366	152.5	166	267	100	360	492	700	350	87	450	125	315	40	15	71	97
	A	2.2	831	175	193	424	152.5	188	267	100	360	492	750	350	87	500	125	315	40	15	72	110
	A	3.7	832	169	200	429	152.5	188	267	100	360	492	750	350	87	500	125	315	40	15	71	113
NL 40/315	A	3.7	967	169	200	474	215	188	312	125	470	562	900	400	87	550	175	365	40	15	107	149
	A	5.5/7.5	1095	239	258	492	215	214	312	125	470	562	950	430	87	600	175	395	40	15	108	178/181
NL 50/125	A	0.4	697	102	132	266	145	144	219	100	360	379	650	290	87	450	100	255	40	15	51	66
	A	0.75	734	131	140	306	152.5	149	219	100	360	379	700	310	87	450	125	275	40	15	53	71
	A	1.5/2.2	781	150	168	318	152.5	166	219	100	360	379	700	350	87	450	125	315	40	15	54	80
	A	3.7	832	169	200	381	152.5	188	219	100	360	379	750	350	87	500	125	315	40	15	55	97
	A	5.5/7.5	960	239	258	399	177.5	214	219	100	360	379	850	350	87	550	150	315	40	15	55	122/125
	A	11	1103	295	345	458	202.5	300	247	100	360	407	950	350	115	600	175	315	40	15	63	180
NL 50/160	A	0.75	734	131	140	334	152.5	149	247	100	360	427	700	310	87	450	125	275	40	15	60	78
	A	1.5	781	150	168	346	152.5	166	247	100	360	427	700	350	87	450	125	315	40	15	60	86
	A	2.2	831	175	193	404	152.5	188	247	100	360	427	750	350	87	500	125	315	40	15	61	99
	A	3.7	832	169	200	409	152.5	188	247	100	360	427	750	350	87	500	125	315	40	15	61	103
	A	5.5/7.5	960	239	258	427	177.5	214	247	100	360	427	850	350	87	550	150	315	40	15	62	129/132
	A	11/15/18.5	1103	295	345	458	202.5	300	247	100	360	427	950	350	87	600	175	315	40	15	61	172/186/196
	A	22	1160	326	371	538	227.5	312	292	100	360	472	1000	400	132	600	200	355	50	19	75	252

※MOTOR측 치수는 MOTOR 제조업체에 따라 달라질 수 있음
(하이젠 모터 기준 치수)

P-B: 모터제외중량/P-B-M: 모터포함중량

EN 733 단단 볼류트 펌프

NL Series



NL Series 치수

치수																						
MODEL	FIG	MOTOR (kw)	PUMP & MOTOR(mm)										BED ASM(mm)						WEIGHT(kg)			
			A	B	C	D	E	F	H	L	R	T	Ba	Bd	Bh	Bb	Bc	Be	Bf	ØBz	P-B	P·B·M
NL 50/200	A	1.5	781	150	168	346	152.5	166	247	100	360	447	700	350	87	450	125	315	40	15	64	90
	A	2.2	831	175	193	404	152.5	188	247	100	360	447	750	350	87	500	125	315	40	15	65	103
	A	3.7	832	169	200	409	152.5	188	247	100	360	447	750	350	87	500	125	315	40	15	65	107
	A	5.5	960	239	258	427	177.5	214	247	100	360	447	850	350	87	550	150	315	40	15	66	133
	A	11/15/18.5	1103	295	345	458	202.5	300	247	100	360	447	950	350	87	600	175	315	40	15	65	176/190/200
	A	22/30	1160	326	371	538	227.5	312	292	100	360	492	1000	400	132	600	200	355	50	19	79	213/260
	B	37	1273	404	406	581	177.5	385	312	100	360	512	1100	440	152	400	150	395	50	19	82	402
NL 50/250	A	1.5	781	150	168	366	152.5	166	267	100	360	492	700	350	87	450	125	315	40	15	75	101
	A	2.2	831	175	193	424	152.5	188	267	100	360	492	750	350	87	500	125	315	40	15	76	114
	A	3.7	832	169	200	429	152.5	188	267	100	360	492	750	350	87	500	125	315	40	15	75	117
	A	5.5	960	239	258	447	177.5	214	267	100	360	447	850	350	87	550	150	315	40	15	77	144
NL 50/315	A	5.5/7.5	1095	239	258	492	215	214	312	125	470	592	950	430	87	600	175	395	40	15	123	193/196
	B	11/15	1238	295	345	548	190	300	337	125	470	617	1100	430	112	400	150	385	50	19	133	254/268
NL 65/125	A	0.75	734	131	140	334	152.5	149	247	100	360	427	700	310	87	450	125	275	40	15	57	75
	A	1.5	781	150	168	346	152.5	166	247	100	360	427	700	350	87	450	125	315	40	15	57	83
	A	2.2	831	175	193	404	152.5	188	247	100	360	427	750	350	87	500	125	315	40	15	58	96
	A	5.5/7.5	960	239	258	427	177.5	214	247	100	360	427	850	350	87	550	150	315	40	15	59	126/129
	A	11/15	1103	295	345	458	202.5	300	247	100	360	427	950	350	87	600	175	315	40	15	58	161/175
NL 65/160	A	1.5	781	150	168	346	152.5	166	247	100	360	447	700	350	87	450	125	315	40	15	63	89
	A	2.2	831	175	193	404	152.5	188	247	100	360	447	750	350	87	500	125	315	40	15	64	102
	A	3.7	832	169	200	409	152.5	188	247	100	360	447	750	350	87	500	125	315	40	15	64	106
	A	5.5/7.5	960	239	258	427	177.5	214	247	100	360	447	850	350	87	550	150	315	40	15	65	132/135
	A	11/15/18.5	1103	295	345	458	202.5	300	247	100	360	447	950	350	87	600	175	315	40	15	64	175/189/199
NL 65/200	A	22/30	1160	326	371	538	227.5	312	292	100	360	492	1000	400	132	600	200	355	50	19	78	212/259
	A	1.5	781	150	168	366	152.5	166	267	100	360	492	700	350	87	450	125	315	40	15	70	96
	A	2.2	831	175	193	424	152.5	188	267	100	360	492	750	350	87	500	125	315	40	15	71	109
	A	3.7	832	169	200	429	152.5	188	267	100	360	492	750	350	87	500	125	315	40	15	70	112
	A	5.5/7.5	960	239	258	447	177.5	214	267	100	360	492	850	350	87	550	150	315	40	15	72	142/145
	A	11/15/18.5	1103	295	345	478	202.5	300	267	100	360	492	950	350	87	600	175	315	40	15	74	185/199/209
	A	22/30	1160	326	371	538	227.5	312	292	100	360	517	1000	400	112	600	200	355	50	19	78	212/259
NL 65/250	B	37	1273	404	406	581	167.5	385	312	100	360	537	1100	440	132	400	150	395	50	19	87	407
	B	45	1334	415	456	581	167.5	385	312	100	360	537	1200	440	132	450	150	395	50	19	90	490
	A	3.7	942	169	200	449	190	188	287	100	470	537	900	400	87	550	175	365	40	15	103	145
	A	5.5/7.5	1070	239	258	467	190	214	287	100	470	537	950	430	87	600	175	395	40	15	104	174/177
	B	11	1213	295	345	523	165	300	312	100	470	562	1100	430	112	400	150	385	50	19	113	230
NL 65/315	A	5.5/7.5	1095	239	258	492	215	214	312	125	470	592	950	430	87	600	175	395	40	15	127	197/200
	B	11/15	1238	295	345	548	190	300	337	125	470	617	1100	430	112	400	150	385	50	19	137	304/318
NL 80/160	A	1.5	806	150	168	366	177.5	166	267	125	360	492	700	350	87	450	125	315	40	15	68	94
	A	2.2	856	175	193	424	177.5	188	267	125	360	492	750	350	87	500	125	315	40	15	69	107
	A	3.7	857	169	200	429	177.5	188	267	125	360	492	750	350	87	500	125	315	40	15	68	110
	A	5.5	985	239	258	447	202.5	214	267	125	360	492	850	350	87	550	150	315	40	15	70	137
	A	11/15/18.5	1128	295	345	478	227.5	300	267	125	360	492	950	350	87	600	175	315	40	15	72	183/197/207
	A	22/30	1185	326	371	538	252.5	312	292	125	360	517	1000	400	112	600	200	355	50	19	76	210/257
	B	37	1298	404	406	581	192.5	385	312	125	360	537	1100	440	132	400	150	395	50	19	85	405
	B	45	1359	415	456	581	192.5	385	312	125	360	537	1200	440	132	450	150	395	50	19	90	490
NL 80/200	A	2.2	966	175	193	424	190	188	267	125	470	517	850	400	87	550	150	365	40	15	91	129
	A	3.7	967	169	200	429	215	188	267	125	470	517	900	400	87	550	175	365	40	15	92	134
	A	5.5/7.5	1095	239	258	447	215	214	267	125	470	517	950	430	87	600	175	395	40	15	93	163/166
	B	11/18.5	1238	295	345	503	190	300	292	125	470	542	1100	430	112	400	150	385	50	19	103	214/228/238
	B	22/30	1295	326	371	538	165	312	292	125	470	542	1150	430	112	450	125	385	50	19	100	234/281
	B	37	1408	404	406	581	185	385	312	125	470	562	1200	440	132	450	150	395	50	19	111	431
	B	45	1536	453	485	581	185	385	312	125	470	562	1300	440	132	500	150	395	50	19	114	514
	B	55	1418	434	386	661	160	415	362	125	470	612	1250	460	182	500	125	415	50	19	130	550
NL 80/250	B	75	1485	439	448	737	165	440	405	125	470	655	1250	500	225	500	125	440	65	19	141	631
	A	5.5/7.5	1095	239	258	467	215	214	287	125	470	567	950	430	87	600	175	395	40	15	109	179/182
	B	11	1238	295	345	523	190	300	312	125	470	592	1100	430	112	400	150	385	50	19	118	235
NL 80/315	B	11/15	1238	295	345	573	190	300	362	125	470	677	1100	430	112	400	150	385	50	19	142	263/277
	B	18.5/22/30	1295	326	371	608	165	312	362	125	470	677	1150	430	112	450	125	385	50	19	142	283/298/323
B	15	1298	295	345	603	160	300	392	125	530	747	1150	480	112	450	125	435	50	19	195	330	

※MOTOR축치수는MOTOR제조업체에 따라 달라질 수 있음
(하이젠 모터 기준 치수)

P-B: 모터제외중량/P-B-M: 모터포함중량

EN 733 단단 볼류트 펌프

NL Series

NL Series 치수

치수

MODEL	FIG	MOTOR (kW)	PUMP & MOTOR(mm)										BED ASM(mm)							WEIGHT(kg)		
			A	B	C	D	E	F	H	L	R	T	Ba	Bd	Bh	Bb	Bc	Be	Bf	ØBz	P-B	P·B·M
NL 80/400	B	15	1355	326	371	638	185	312	392	125	530	747	1200	480	112	450	150	435	50	19	195	336/351/376
	B	18.5/22/30	1509	400.5	450.5	655	185	368	392	125	530	747	1300	480	112	500	150	435	50	19	200	442/497
	B	37	1509	405	435	661	177.5	385	392	125	530	747	1300	480	112	500	150	435	50	19	200	520
NL 100/160	B	45	1509	453	485	686	177.5	385	417	125	530	772	1400	480	137	550	150	420	65	23	219	619
	A	3.7	1095	239	258	467	215	214	287	125	470	567	950	430	87	600	175	395	40	15	112	182/185
	A	5.5/7.5	1238	295	345	523	190	300	312	125	470	592	1100	430	112	400	150	385	50	19	121	238
	B	11	1295	326	371	558	165	312	312	125	470	592	1150	430	112	450	125	385	50	19	123	304
	B	30	1419	400.5	420.5	575	190	368	312	125	470	592	1200	440	112	450	150	395	50	19	122	364/419
	B	37	1408	404	406	581	185	385	312	125	470	592	1200	440	112	450	150	395	50	19	122	442
	B	45	1536	453	485	581	185	385	312	125	470	592	1300	440	112	500	150	395	50	19	125	525
NL 100/200	B	55	1418	434	386	661	160	415	362	125	470	642	1250	460	162	500	125	415	65	19	141	561
	B	75	1485	439	448	737	165	440	405	125	470	685	1250	500	205	500	150	440	65	19	158	648
	A	3.7	1095	239	258	467	215	214	287	125	470	567	950	430	87	600	175	395	40	15	104	174/177
	A	5.5/7.5	1238	295	345	523	190	300	312	125	470	592	1100	430	112	400	150	385	50	19	113	230
	B	11	1295	326	371	558	165	312	312	125	470	592	1150	430	112	450	125	385	50	19	115	296
	B	30	1419	400.5	420.5	575	190	368	312	125	470	592	1200	440	112	450	150	395	50	19	114	356/411
	B	37	1408	404	406	581	185	385	312	125	470	592	1200	440	112	450	150	395	50	19	114	434
NL 100/250	B	45	1536	453	485	581	185	385	312	125	470	592	1300	440	112	500	150	395	50	19	125	525
	B	55	1418	434	386	661	160	415	362	125	470	642	1250	460	162	500	125	415	65	19	133	553
	B	75	1485	439	448	737	165	440	405	125	470	685	1250	500	205	500	150	440	65	19	150	640
	B	11/15	1253	295	345	548	205	300	337	140	470	617	1100	430	112	400	150	385	50	19	130	251/265
	B	18.5	1310	326	371	583	180	312	337	140	470	617	1150	430	112	450	125	385	50	19	130	307
	B	15	1253	295	345	573	205	300	362	140	470	677	1100	430	112	400	150	385	50	19	151	286
	B	15	1310	326	371	608	180	312	362	140	470	677	1150	430	112	450	125	385	50	19	151	292/307/332
NL 100/315	B	18.5/22/30	1464	400.5	450.5	625	180	368	362	140	470	677	1250	430	112	500	125	385	50	19	155	415
	B	37	1423	404	406	631	180	385	362	140	470	677	1250	430	112	500	125	385	50	19	155	475
	B	22/30	1524	400.5	450.5	673	185	368	410	140	530	765	1300	570	130	500	150	525	50	19	254	496/551
NL 100/400	B	37	1513	405	435	679	175	385	410	140	530	765	1300	570	130	550	150	525	50	19	254	574
	B	45	1611	453	485	704	175	385	435	140	530	790	1400	570	155	550	150	510	65	23	275	695
	B	55	1528	390	465	734	155	415	435	140	530	790	1350	600	155	550	125	540	65	23	268	688
	B	75	1633	412	478	767	205	440	435	140	530	835	1450	600	155	550	175	540	65	23	286	806
NL 125/200	B	18.5/22/30	1310	326	371	608	180	312	362	140	470	677	1150	430	112	450	125	385	50	19	147	288/303/328
	B	11/15	1253	295	345	573	205	300	362	140	470	717	1100	430	112	400	150	385	50	19	149	270/284
NL 125/250	B	18.5/22/30	1310	326	371	608	180	312	362	140	470	717	1150	430	112	450	125	385	50	19	149	290/305/330
	B	22/30	1370	326	371	656	185	312	410	140	530	765	1200	570	130	450	150	525	50	19	223	357/404
NL 125/315	B	22/30	1524	400.5	450.5	673	185	368	410	140	530	765	1300	570	130	500	150	525	50	19	228	470/525
	B	37	1513	405	435	679	175	385	410	140	530	765	1300	570	130	550	150	525	50	19	228	548
	B	45	1611	453	485	704	175	385	435	140	530	790	1400	570	155	550	150	510	65	23	249	669
	B	55	1528	390	465	734	155	415	435	140	530	790	1350	600	155	550	125	540	65	23	242	662
NL 125/400	B	30	1524	400.5	450.5	708	185	368	445	140	530	845	1300	570	130	500	150	525	50	19	270	512/567
	B	37	1524	405	435	714	175	385	445	140	530	845	1300	570	130	500	150	525	50	19	270	590
	B	45	1611	453	485	739	175	385	470	140	530	825	1400	570	155	550	150	510	65	23	268	688
	B	55	1527	390	465	769	155	415	470	140	530	870	1350	600	155	550	125	540	65	23	284	704
	B	75	1633	412	478	802	205	440	470	140	530	870	1450	600	155	550	175	540	65	23	297	817
	B	90	1633	457	499	802	205	440	470	140	530	870	1450	600	155	550	175	540	65	23	297	857
NL 150/200	B	110	1720	527	569	1055	230	-	495	160	530	895	1600	570	180	600	200	500	75	23	312	1092
	B	18.5/22/30	1330	326	371	656	180	312	410	160	470	810	1150	570	130	450	125	525	50	19	192	333/348/373
	B	22/30	1330	326	371	656	180	312	410	160	470	810	1150	570	130	450	125	525	50	19	197	331/378
NL 150/250	B	22/30	1484	400.5	450.5	673	180	368	410	160	470	810	1250	530	130	500	125	485	50	19	200	442/497
	B	37	1484	405	435	673	175	368	410	160	470	810	1250	530	130	500	125	485	50	19	200	520
	B	45	1631	453	485	704	175	385	435	160	530	790	1350	530	155	550	125	470	65	23	226	646
	B	55	1487	390	465	740	180	435	435	160	470	835	1250	550	155	500	125	490	65	19	209	629
NL 150/315	B	30	1544	400.5	450.5	673	205	368	410	160	530	810	1300	570	130	500	150	525	50	19	247	489/544
	B	37	1544	405	435	679	195	385	410	160	530	810	1300	570	130	500	150	525	50	19	247	567
	B	45	1631	453	485	704	195	385	435	160	530	790	1400	570	155	550	150	510	65	23	268	688
	B	55	1547	390	465	734	175	415	435	160	530	835	1350	600	155	550	125	540	65	23	261	681
	B	75	1653	412	478	767	175	440	435	160	530	835	1450	600	155	550	175	540	65	23	279	799
NL 150/400	C	90																				

EN 733 단단 볼류트 펌프

NL Series



NL Series 외형도 및 치수-Bare Shaft Pump

외형도

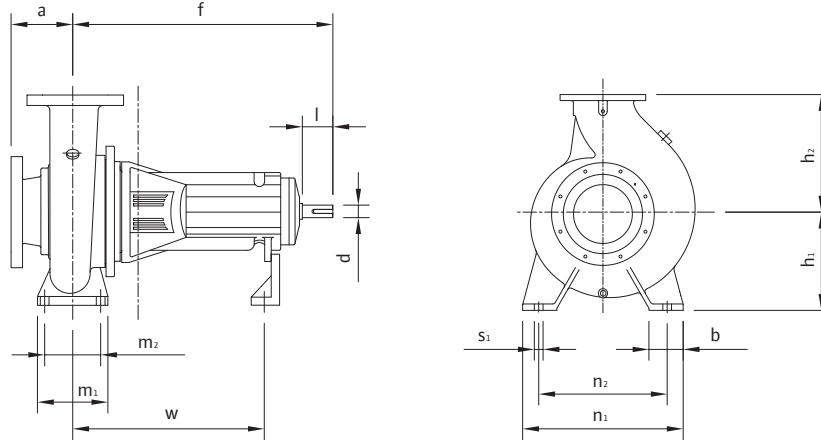

치수																
MODEL	BORE(mm)		PUMP(mm)													WEIGHT kg
	Suc.	Dis.	a	f	h ₁	h ₂	b	m ₁	m ₂	n ₁	n ₂	w	s ₁	d	l	
NL32/125	50	32	80	360	112	140	50	100	70	190	140	260	15	24	50	31
NL32/160			80	360	132	160	50	100	70	240	190	260	15	24	50	33
NL32/200			80	360	160	180	50	100	70	240	190	260	15	24	50	34
NL32/250			100	360	180	225	65	125	95	320	250	260	15	24	50	46
NL40/125	65	40	80	360	112	140	50	100	70	210	160	260	15	24	50	28
NL40/160			80	360	132	160	50	100	70	240	190	260	15	24	50	30
NL40/200			100	360	160	180	50	100	70	265	212	260	15	24	50	36
NL40/250			100	360	180	225	65	125	95	320	250	260	15	24	50	46
NL40/315			125	470	225	250	65	125	95	345	280	340	15	32	80	73
NL50/125	65	50	100	360	132	160	50	100	70	240	190	260	15	24	50	30
NL50/160			100	360	160	180	50	100	70	265	212	260	15	24	50	36
NL50/200			100	360	160	200	50	100	70	265	212	260	15	24	50	40
NL50/250			100	360	180	225	65	125	95	320	250	260	15	24	50	50
NL50/315			125	470	225	280	65	125	95	345	280	340	15	32	80	88
NL65/125	80	65	100	360	160	180	65	125	95	280	212	260	15	24	50	33
NL65/160			100	360	160	200	65	125	95	280	212	260	15	24	50	39
NL65/200			100	360	180	225	65	125	95	320	250	260	15	24	50	45
NL65/250			100	470	200	250	80	160	120	360	280	340	19	32	80	70
NL65/315			125	470	225	280	80	160	120	400	315	340	19	32	80	92
NL80/160	100	80	125	360	180	225	65	125	95	320	250	260	15	24	50	43
NL80/200			125	470	180	250	65	125	95	345	280	340	15	32	80	60
NL80/250			125	470	200	280	80	160	120	400	315	340	19	32	80	75
NL80/315			125	470	250	315	80	160	120	400	315	340	19	32	80	95
NL80/400	125	80	125	530	280	355	80	160	120	435	355	370	19	42	110	143
NL100/160	125	100	125	470	200	280	80	160	120	360	280	340	19	32	80	78
NL100/200			125	470	200	280	80	160	120	360	280	340	19	32	80	70
NL100/250			140	470	225	280	80	160	120	400	315	340	19	32	80	85
NL100/315			140	470	250	315	80	160	120	400	315	340	19	32	80	104
NL100/400			140	530	280	355	100	200	150	500	400	370	23	42	110	177
NL125/200	150	125	140	470	250	315	80	160	120	400	315	340	19	32	80	100
NL125/250			140	470	250	355	80	160	120	400	315	340	19	32	80	102
NL125/315			140	530	280	355	100	200	150	500	400	370	23	42	110	151
NL125/400			140	530	315	400	100	200	150	500	400	370	23	42	110	188
NL150/200	200	150	160	470	280	400	100	200	150	550	450	340	23	32	80	123
NL150/250			160	470	280	400	100	200	150	500	400	340	23	32	80	128
NL150/315			160	530	280	400	100	200	150	550	450	370	23	42	110	170
NL150/400			160	530	315	450	100	200	150	550	450	370	23	42	110	205

Norm and Multistage Pumps

EN 733 단단 볼류트 펌프

NL Series

NL Series

기술 DATA

Stuffing Box Data

MODEL	Bearing Brackets No.	Mechanical Seal Size Inner Dia.	Bearing No.
NL 32/125	25	ø24	Thrust : 6306zzC3 Radial : 6306zzC3
NL 32/160			
NL 32/200			
NL 32/250			
NL 40/125			
NL 40/160			
NL 40/200			
NL 40/250			
NL 50/125			
NL 50/160			
NL 50/200			
NL 50/250			
NL 65/125			
NL 65/160			
NL 65/200			
NL 80/160	35	ø32	Thrust : 6308zzC3 Radial : 6308zzC3
NL 40/315			
NL 50/315			
NL 65/250			
NL 65/315			
NL 80/200			
NL 80/250			
NL 80/315			
NL 100/160			
NL 100/200			
NL 100/250			
NL 100/315			
NL 125/200			
NL 125/250			
NL 150/200			
NL 150/250			
NL 80/400	45	ø45	Thrust : 6311zzC3 Radial : 6311zzC3
NL 100/400			
NL 125/315			
NL 125/400			
NL 150/315			
NL 150/400			

Bearing Housing Data

Bearing Brackets No.	Shaft Dia.				Size of key At Coupling	Span Between	
	At Impeller	At Stuff. Box	Between Bearing	At Coupling		Thrust Bearing & Impeller	Bearings
25	ø20	ø24	ø35	ø24	8×7×40	160	115
35	ø28	ø32	ø48	ø32	10×8×70	180	175
						198 (NL 150/200, NL 150/250만 해당)	
45	ø40	ø45	ø65	ø42	12×8×100	196	180

EN 733 단단 볼류트 펌프

NL Series



NL Series 성능곡선 2pole

NL 32/125

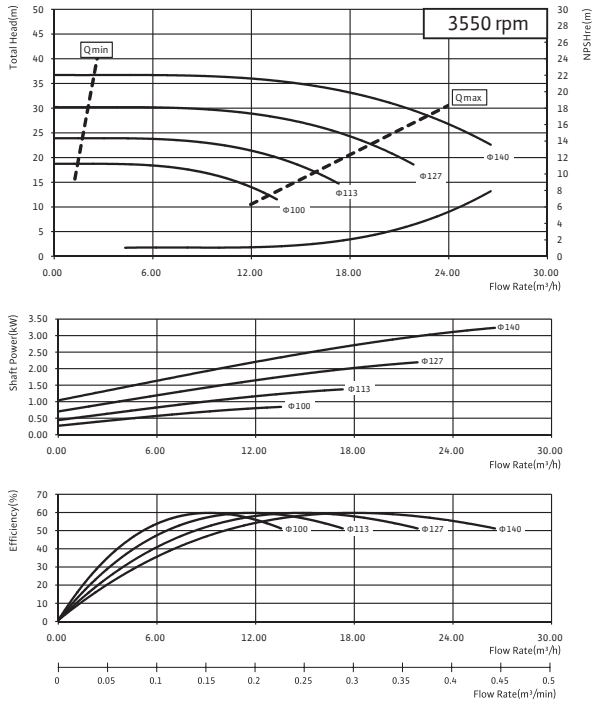

NL 32/160A

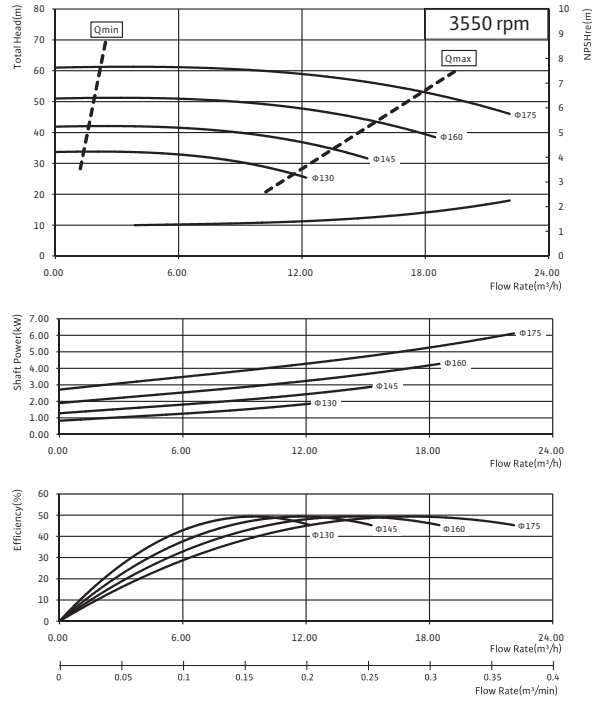

NL 32/160B

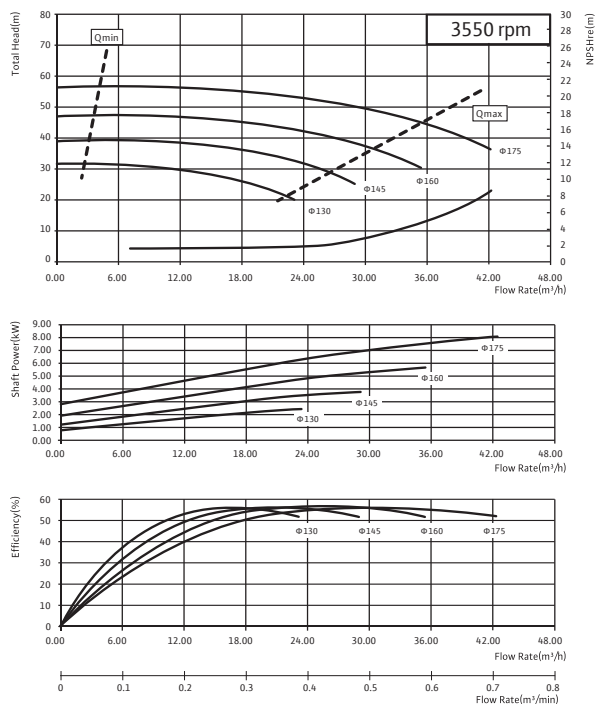

NL 32/200A

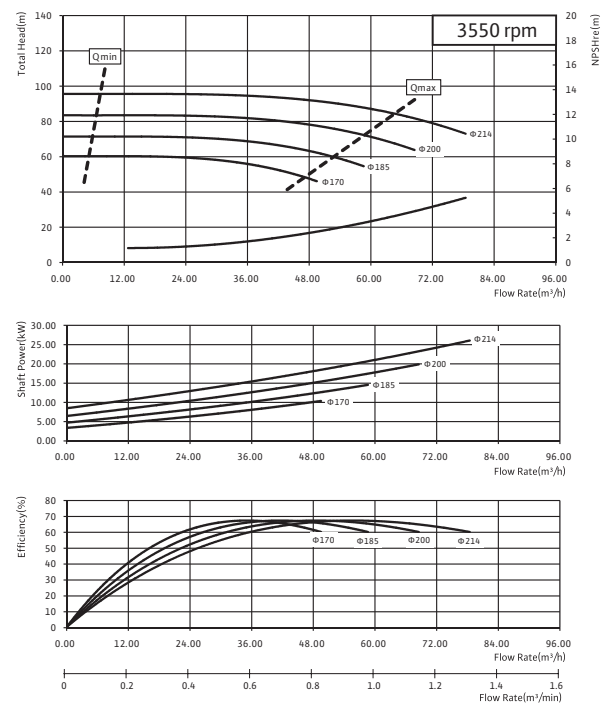

EN 733 단단 볼류트 펌프

NL Series

NL Series

성능곡선 2pole

NL 32/200B

NL 40/125

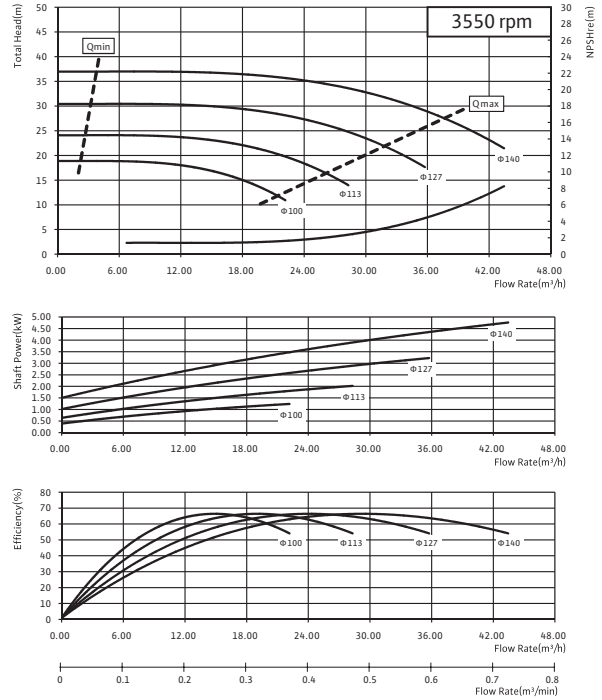
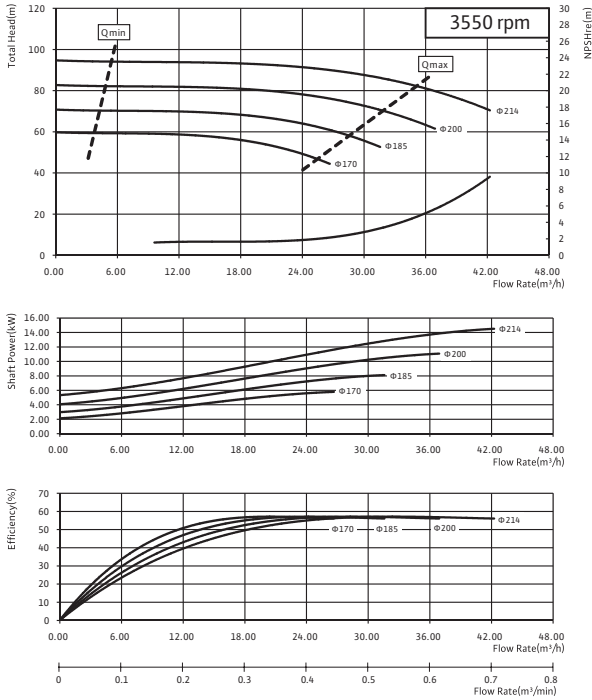

NL 40/160

NL 40/200

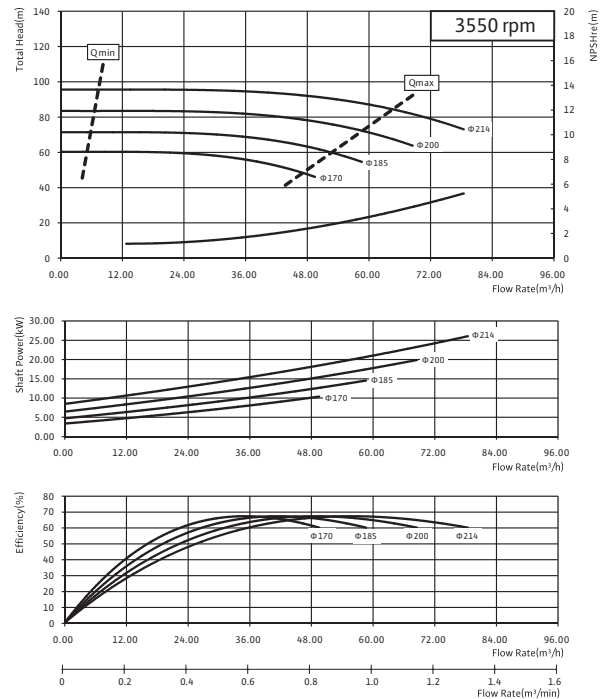
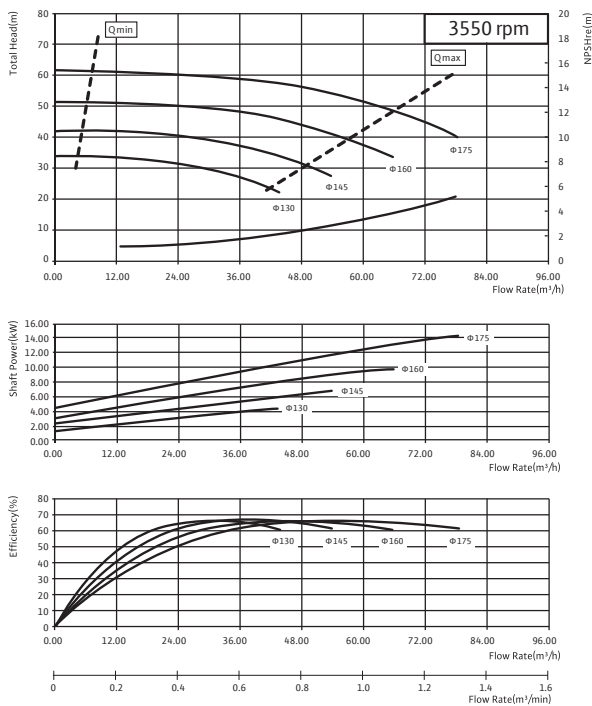

EN 733 단단 볼류트 펌프

NL Series



NL Series 성능곡선 2pole

NL 50/125

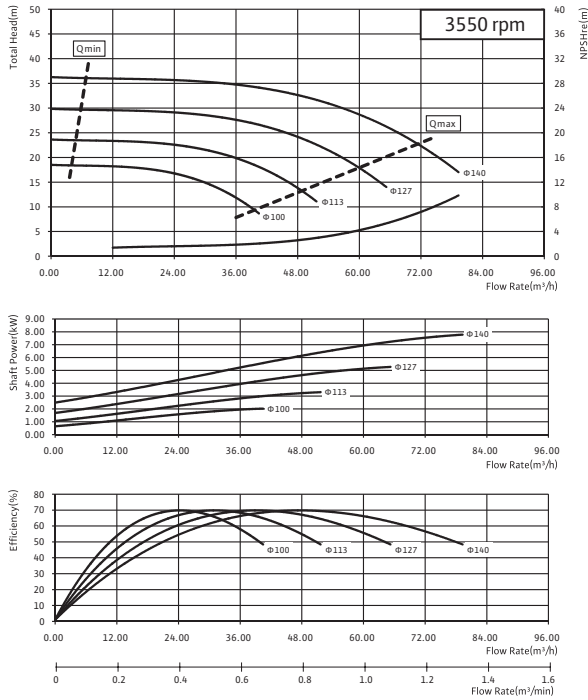

NL 50/160

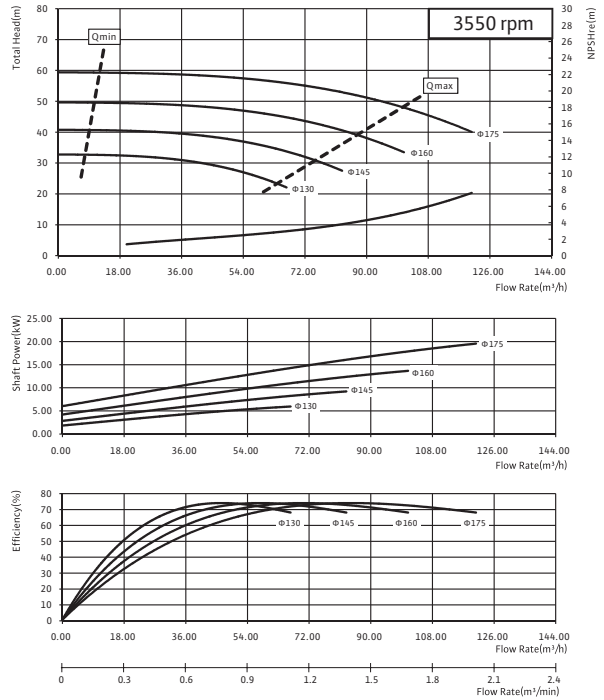

NL 50/200

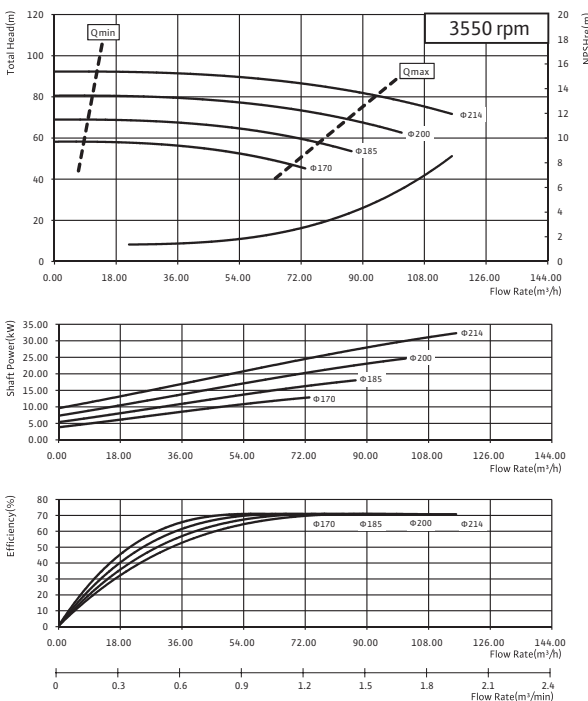

NL 65/125

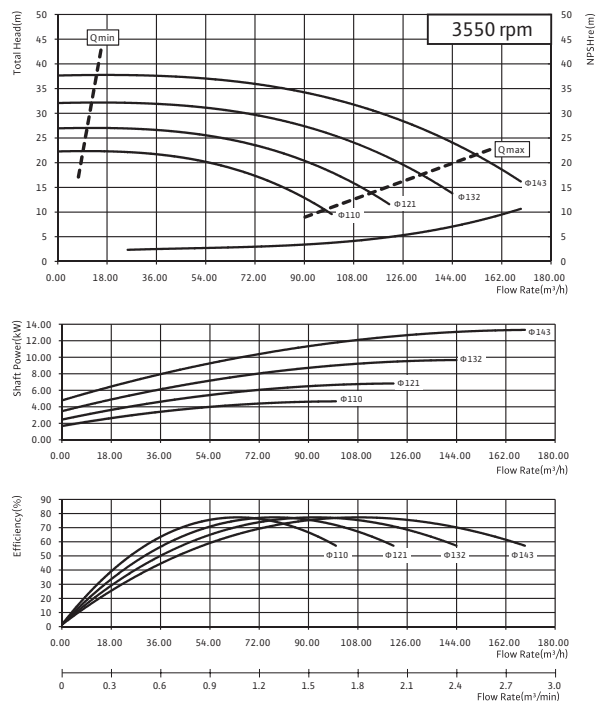

EN 733 단단 볼류트 펌프

NL Series

NL Series

성능곡선 2pole

NL 65/160

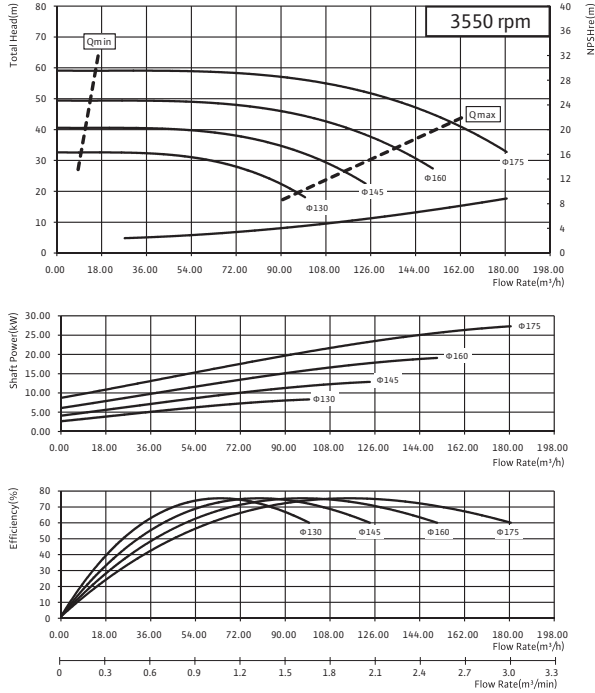

NL 65/200

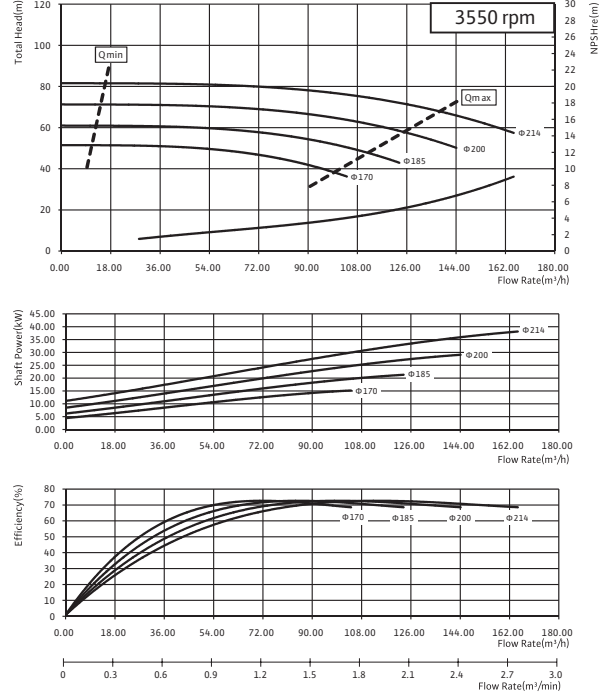

NL 80/160

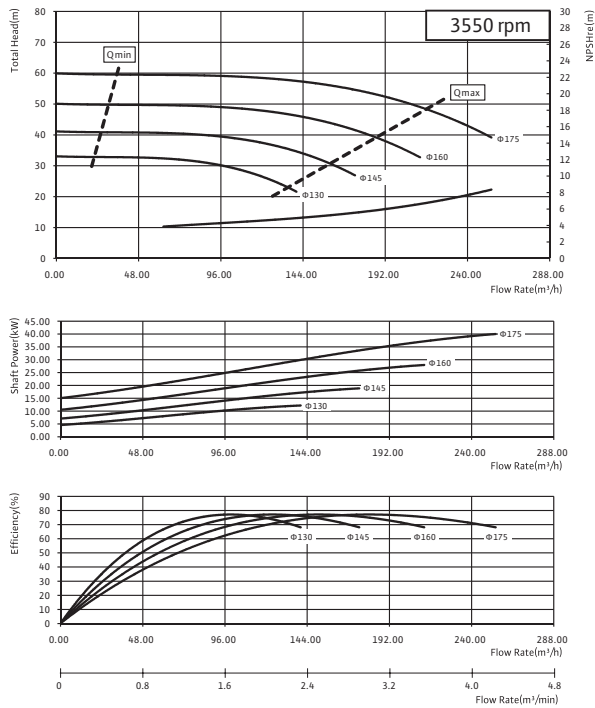

NL 80/200

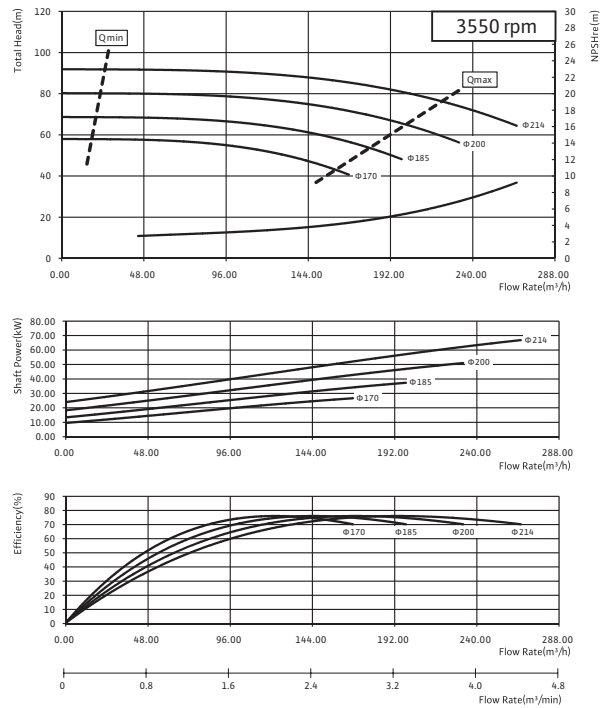

EN 733 단단 볼류트 펌프

NL Series



NL Series 성능곡선 2pole

NL 100/160

NL 100/200

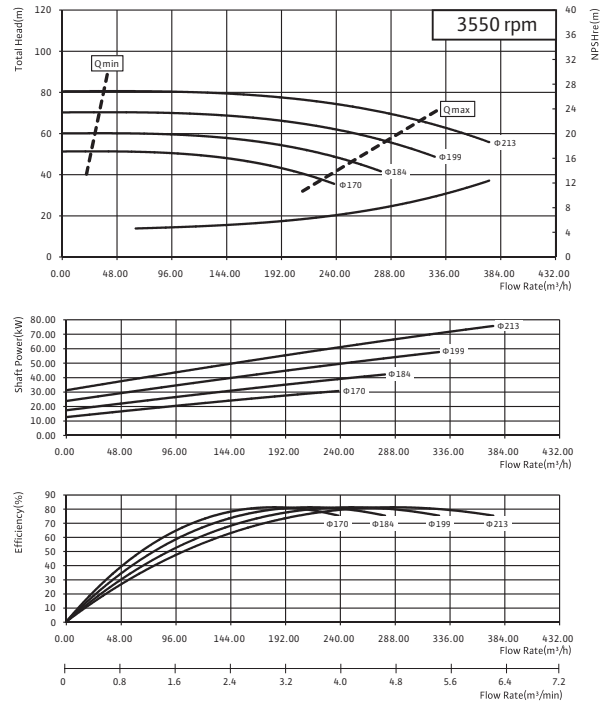
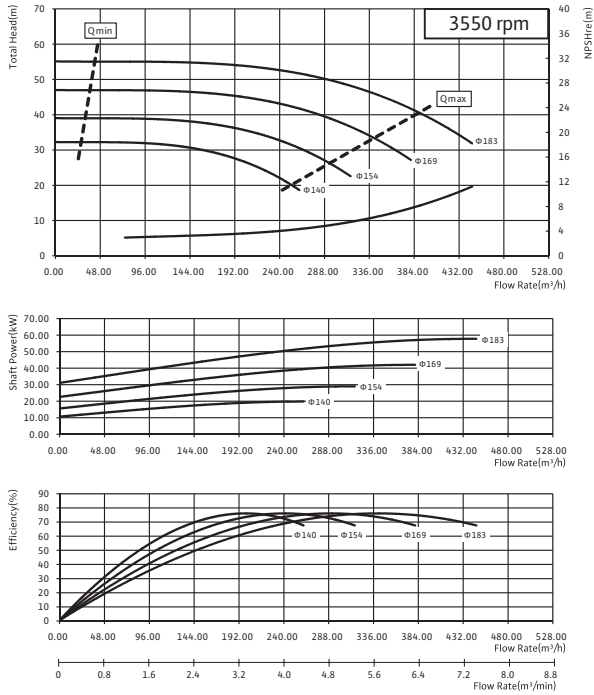

EN 733 단단 볼류트 펌프

NL Series

NL Series

성능곡선 4pole

NL 32/125

NL 32/160A

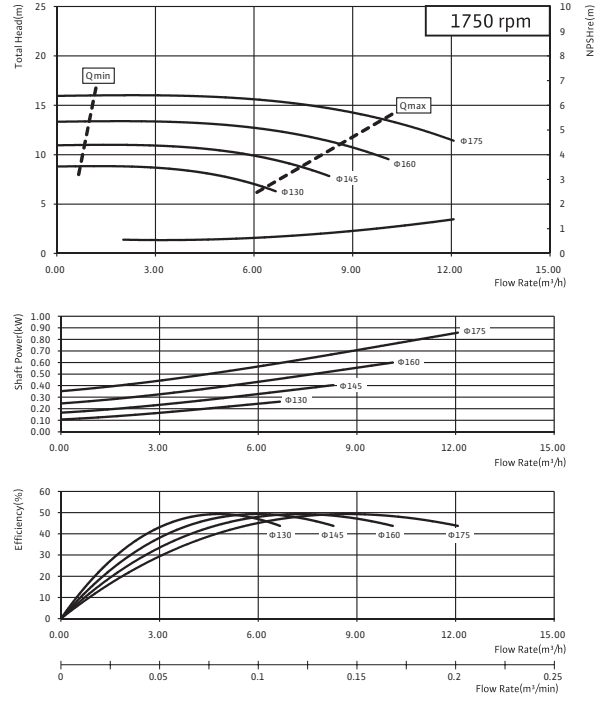
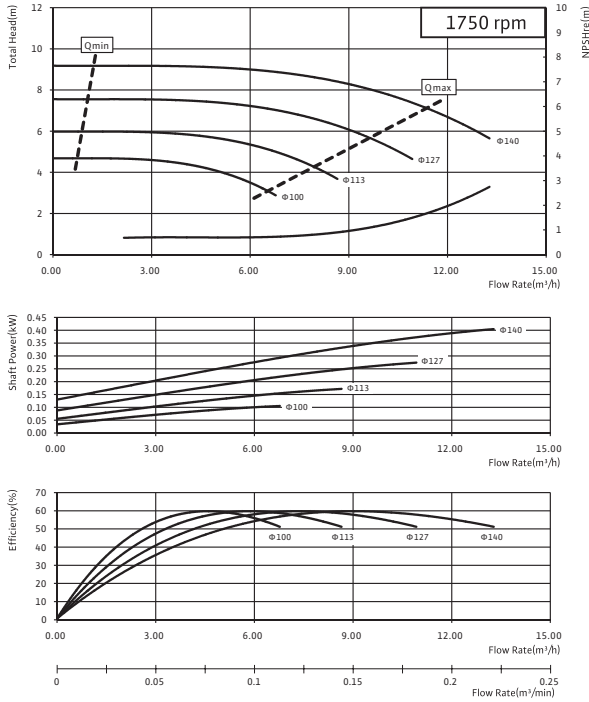

NL 32/160B

NL 32/200A

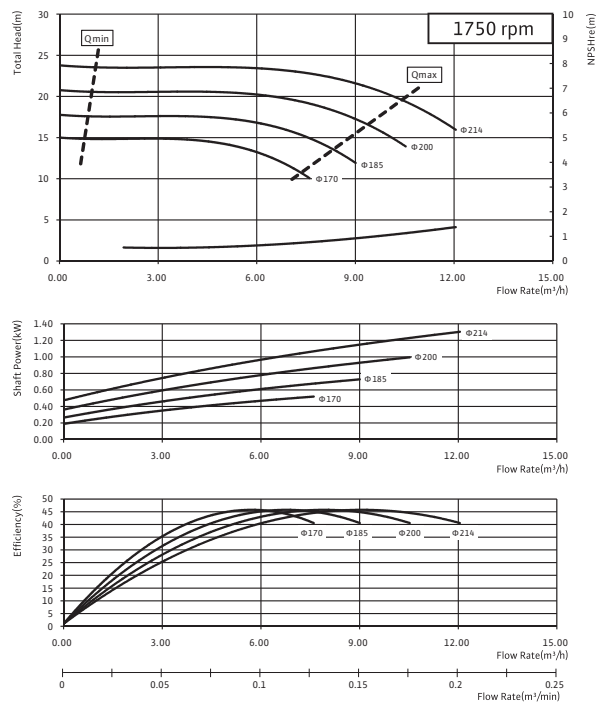
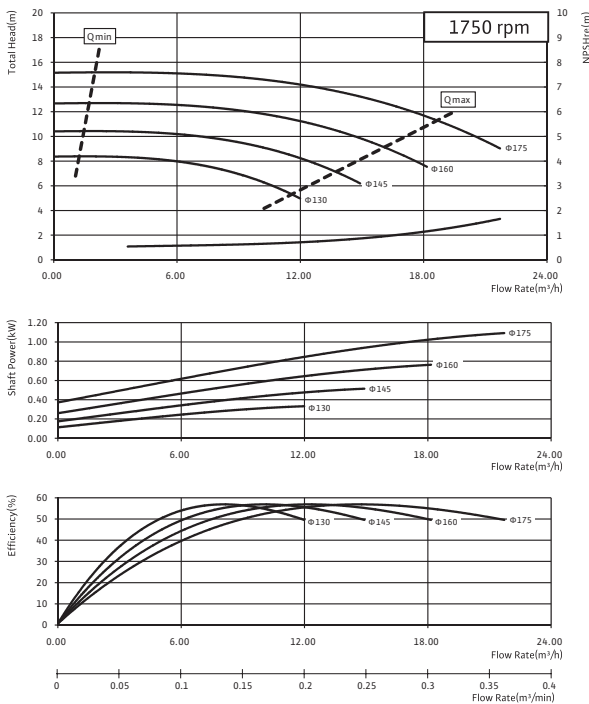

EN 733 단단 볼류트 펌프

NL Series



NL Series 성능곡선 4pole

NL 32/200B

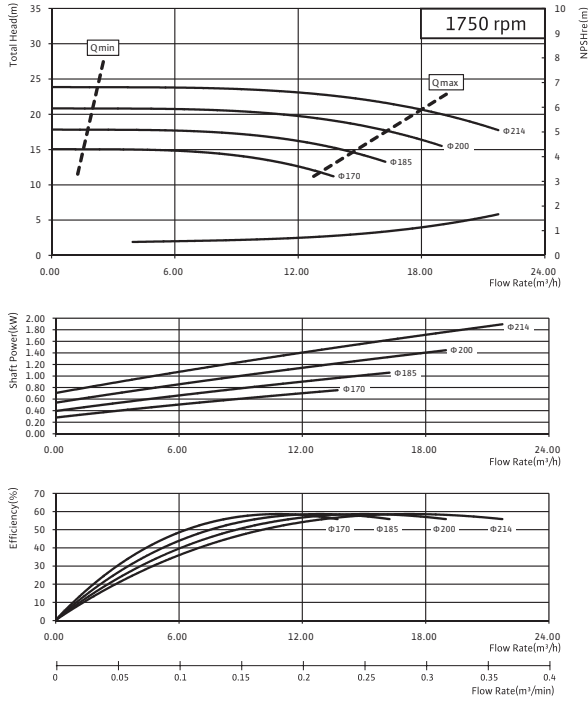

NL 32/250

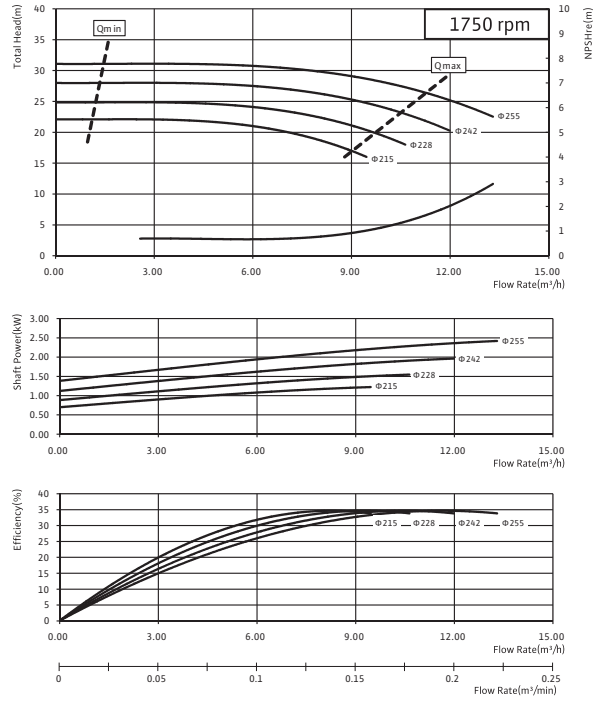

NL 40/125

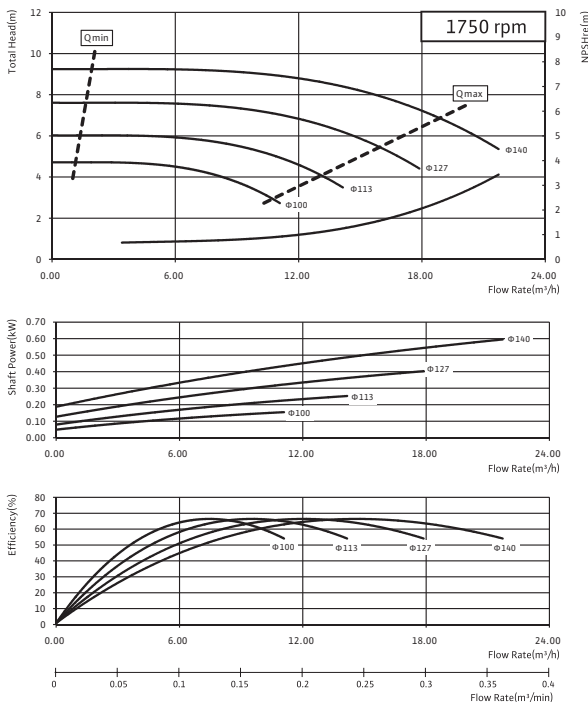

NL 40/160

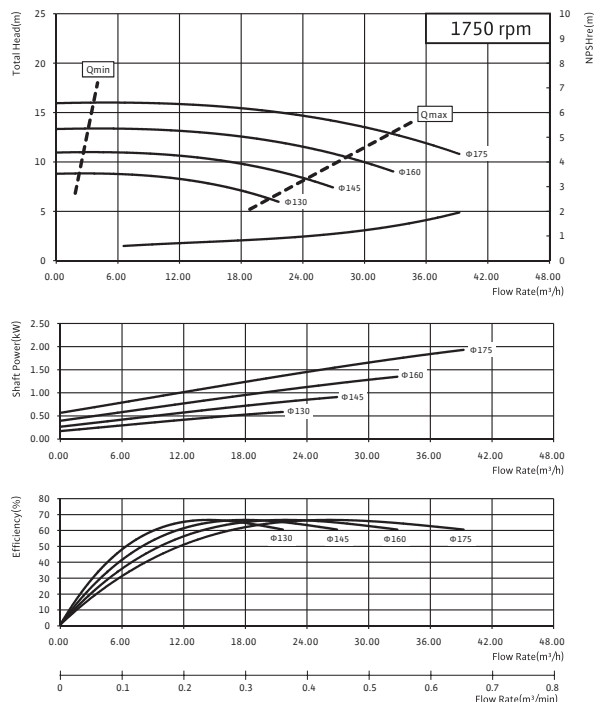

EN 733 단단 볼류트 펌프

NL Series

NL Series

성능곡선 4pole

NL 40/200

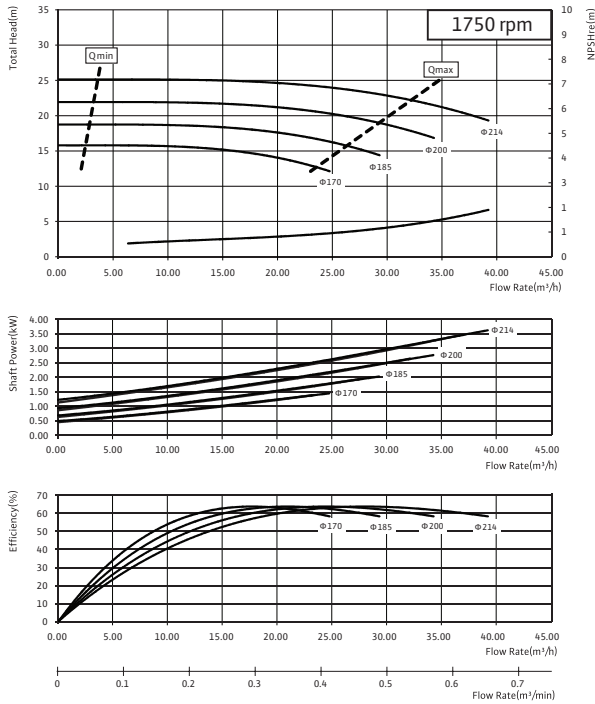

NL 40/250

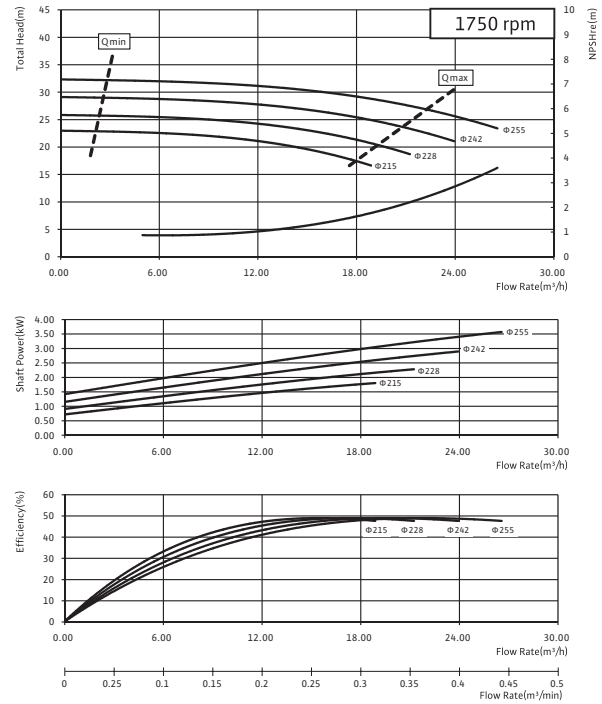

NL 40/315

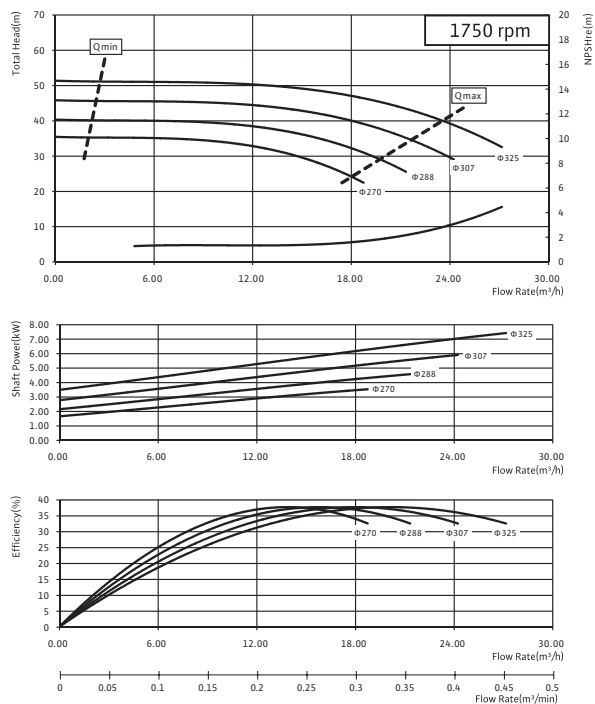

NL 50/125

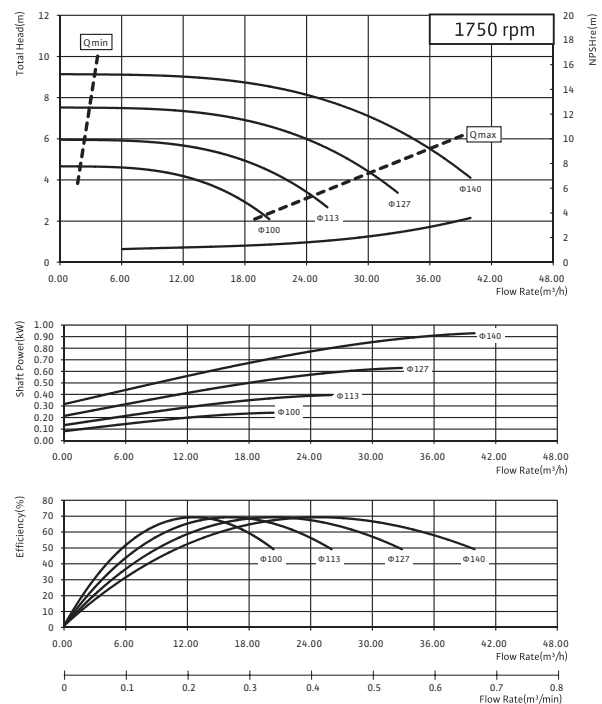

EN 733 단단 볼류트 펌프

NL Series



NL Series 성능곡선 4pole

NL 50/160

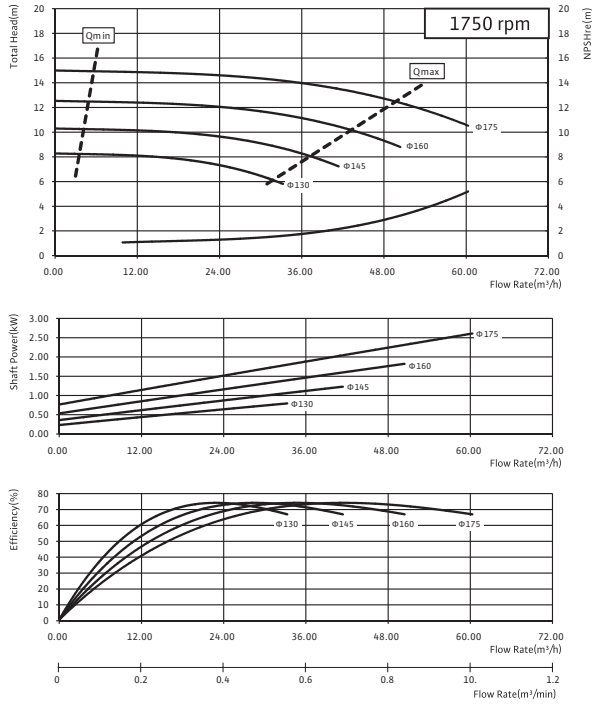

NL 50/200

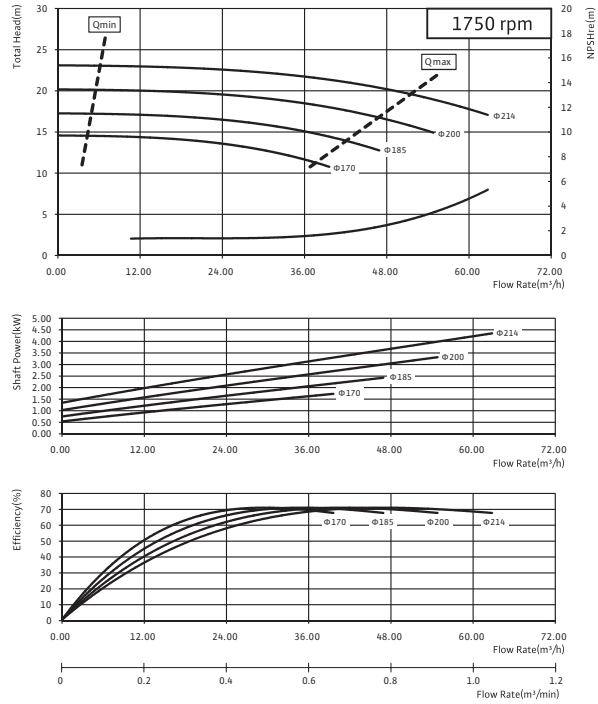

NL 50/250

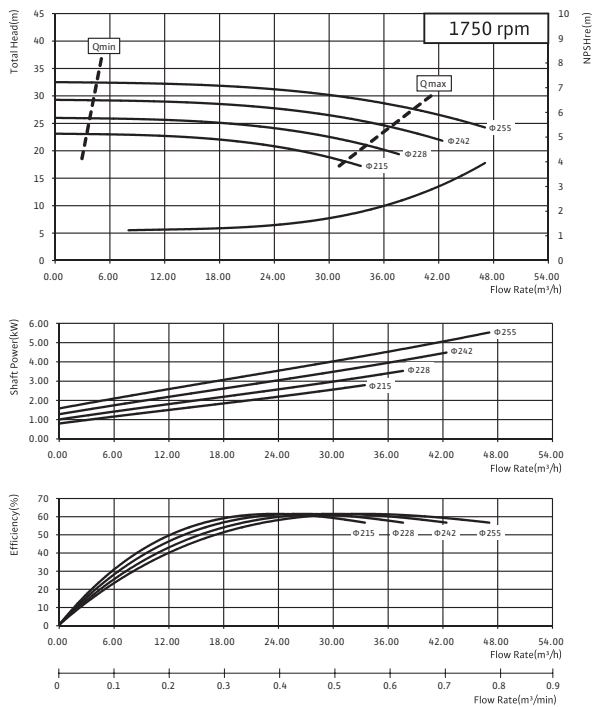

NL 50/315

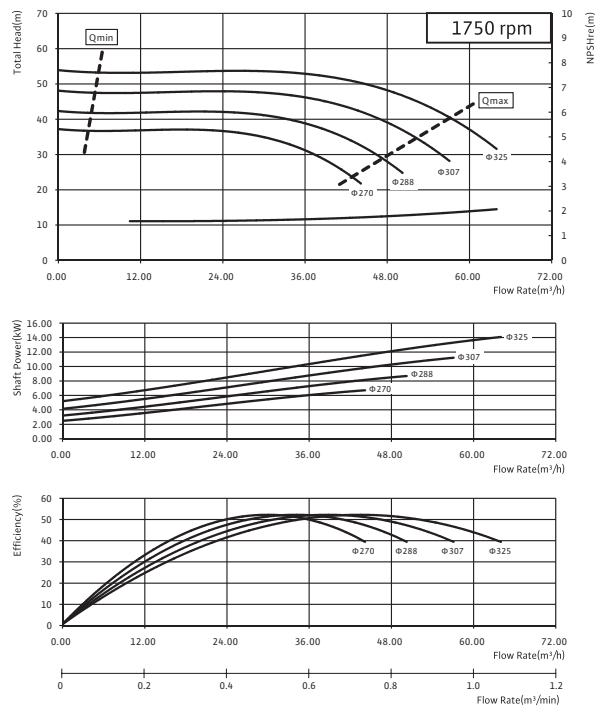

EN 733 단단 볼류트 펌프

NL Series

NL Series

성능곡선 4pole

NL 65/125

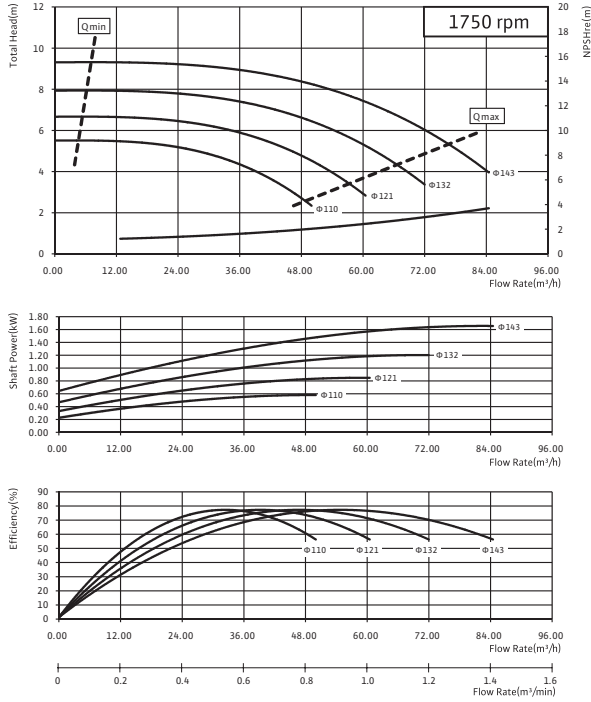

NL 65/160

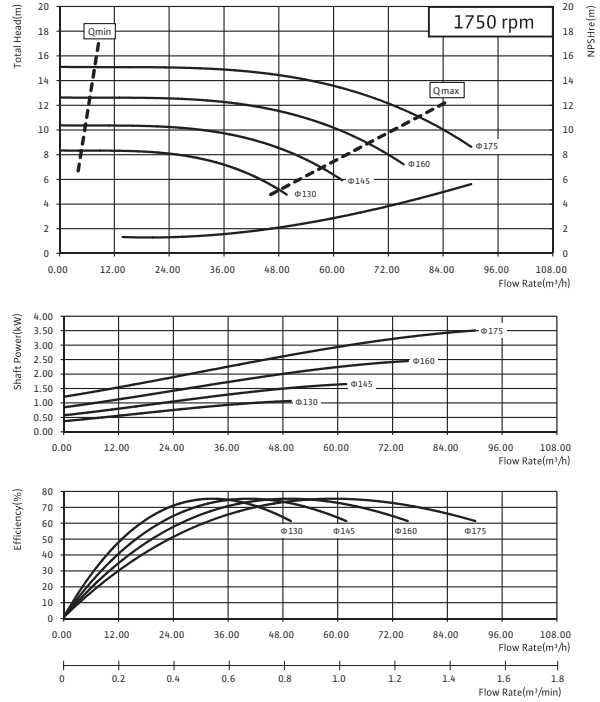

NL 65/200

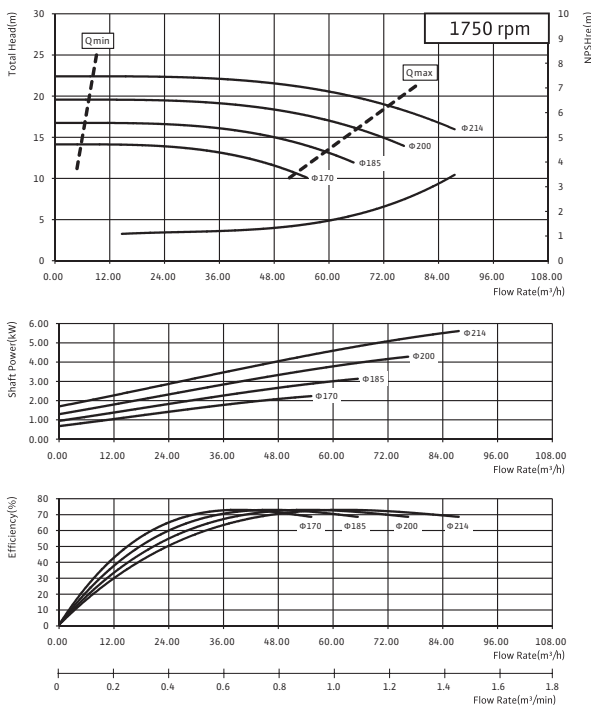

NL 65/250

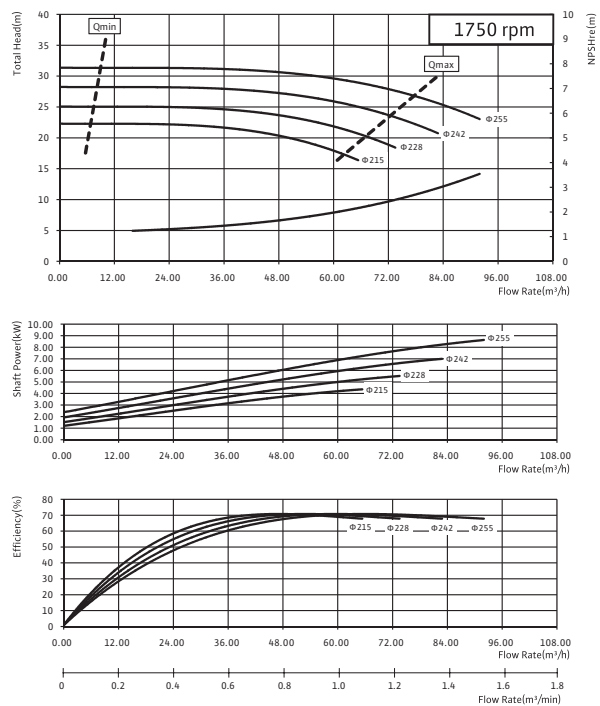

EN 733 단단 볼류트 펌프

NL Series



NL Series 성능곡선 4pole

NL 65/315

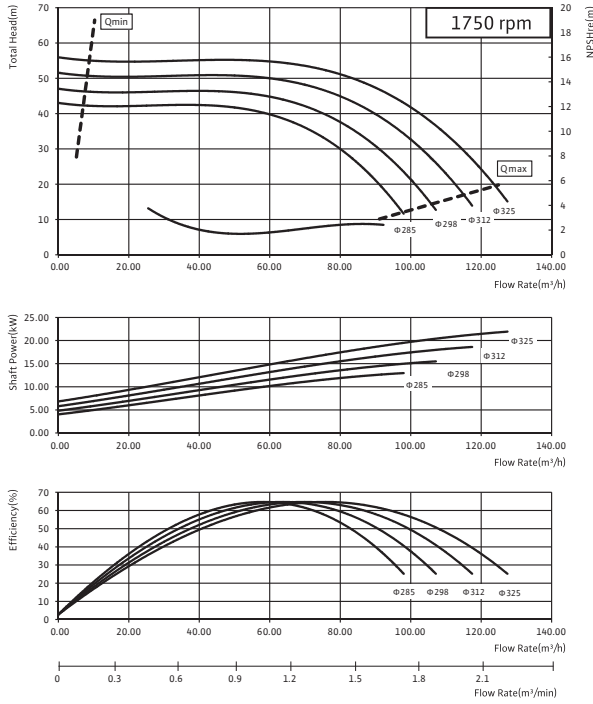

NL 80/160

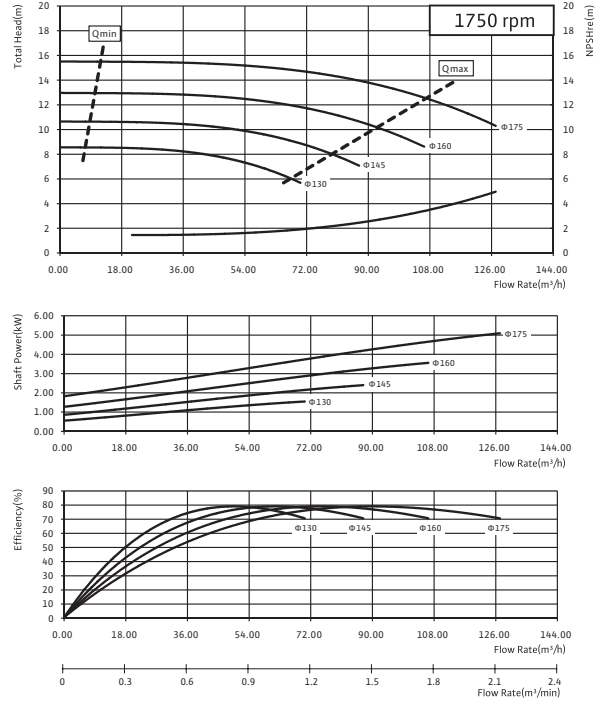

NL 80/200

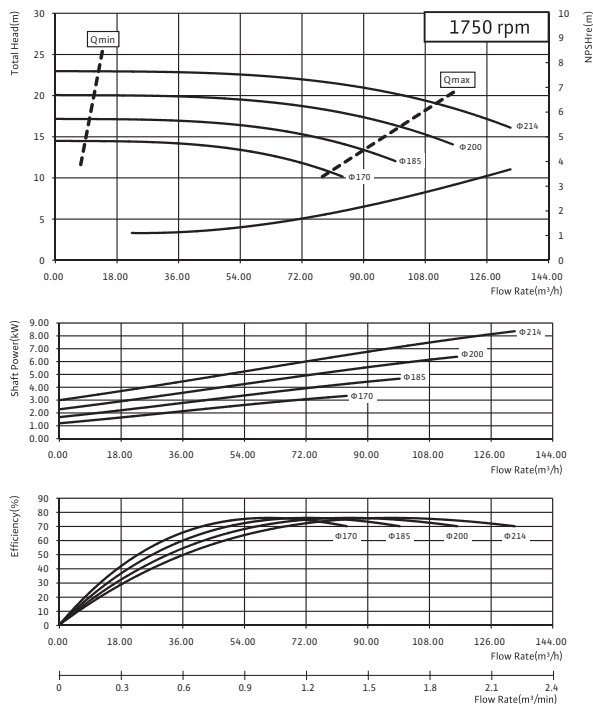

NL 80/250

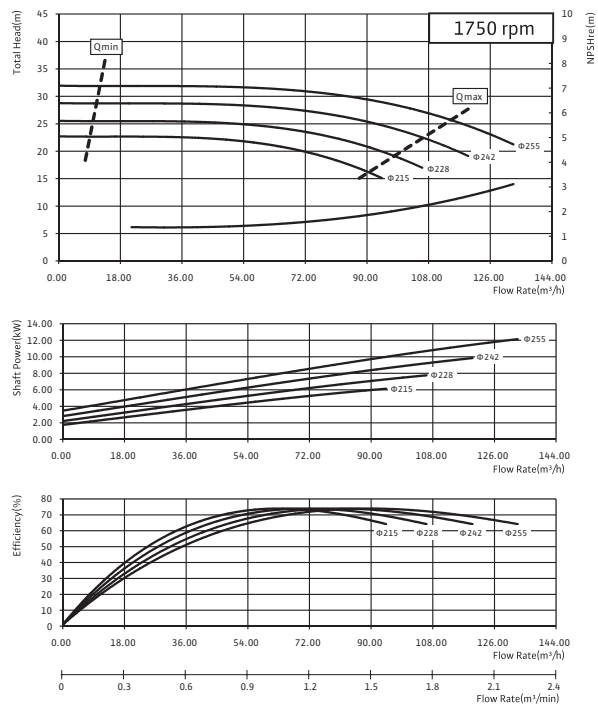

EN 733 단단 볼류트 펌프

NL Series

NL Series

성능곡선 4pole

NL 80/315

NL 80/400

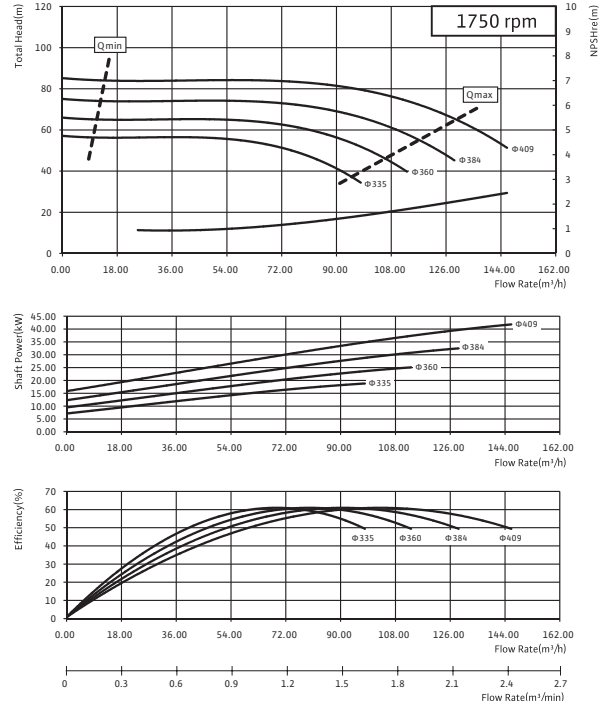
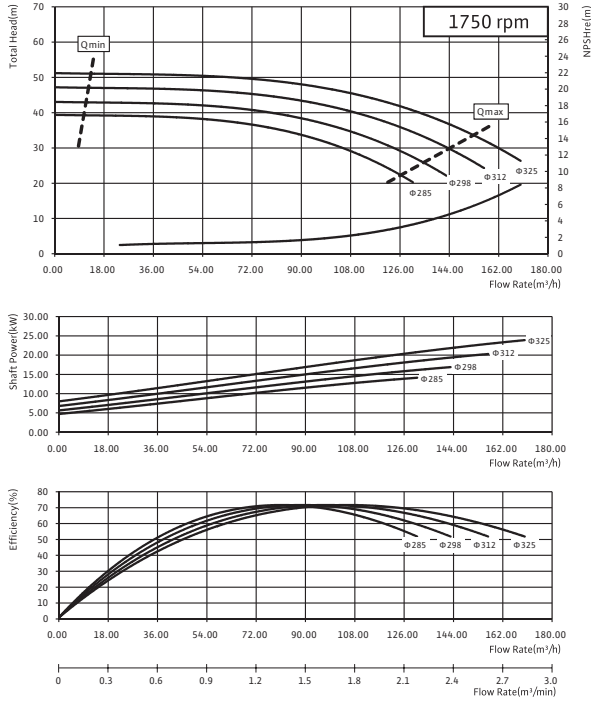

NL 100/160

NL 100/200

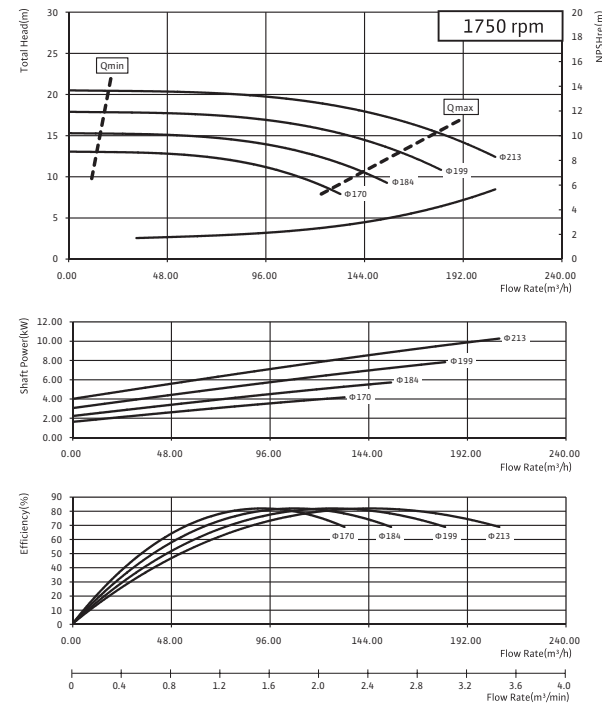
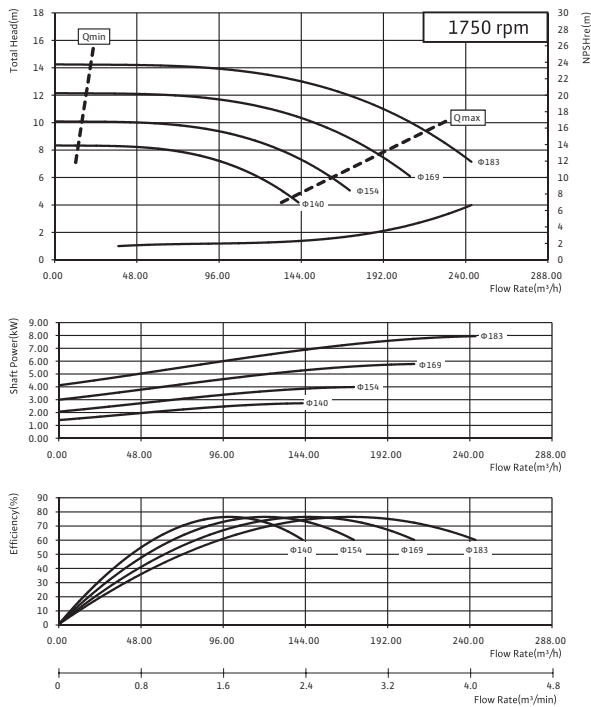

EN 733 단단 볼류트 펌프

NL Series



NL Series 성능곡선 4pole

NL 100/250

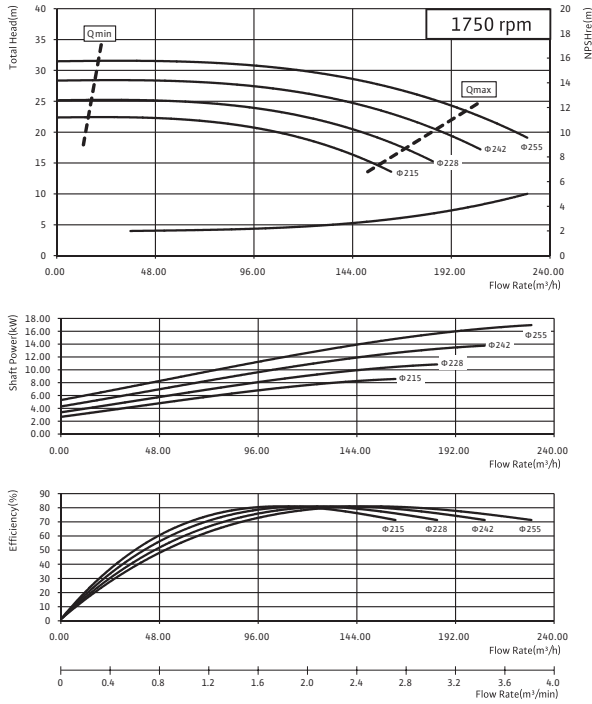

NL 100/315

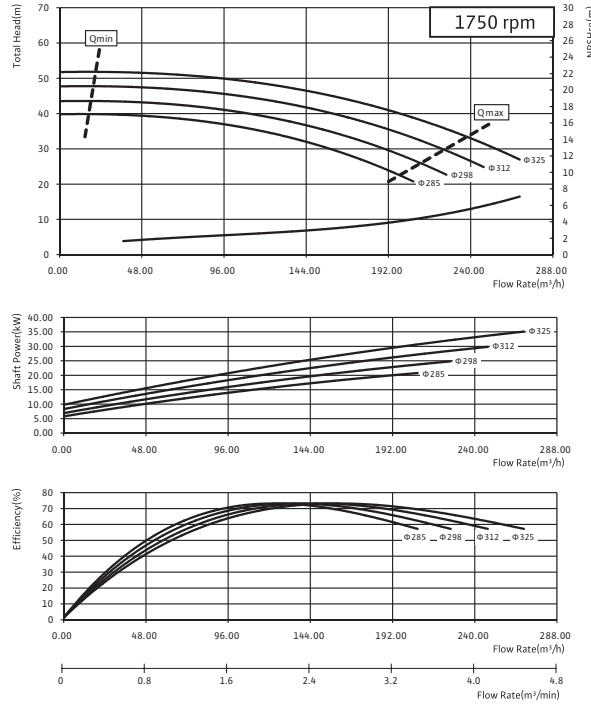

NL 100/400

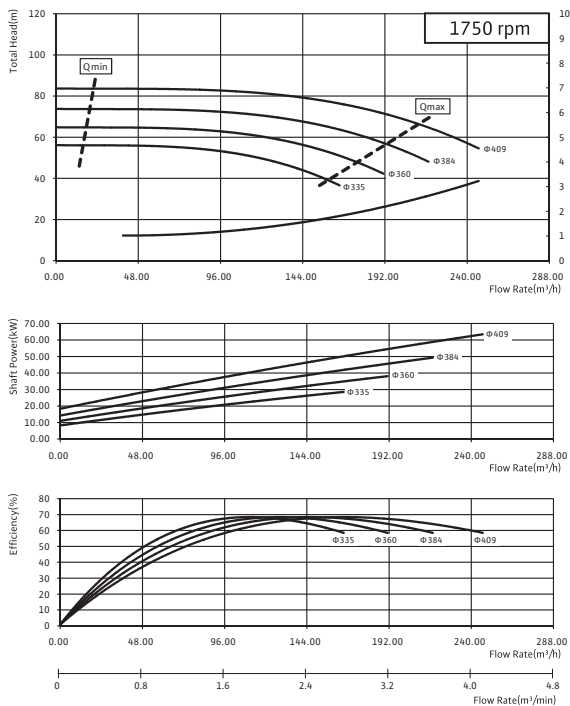

NL 125/200

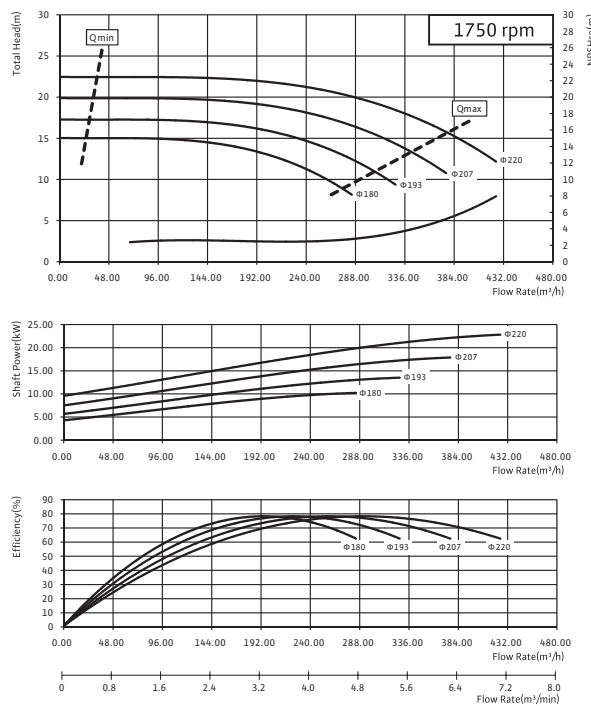

EN 733 단단 볼류트 펌프

NL Series

NL Series

성능곡선 4pole

NL 125/250

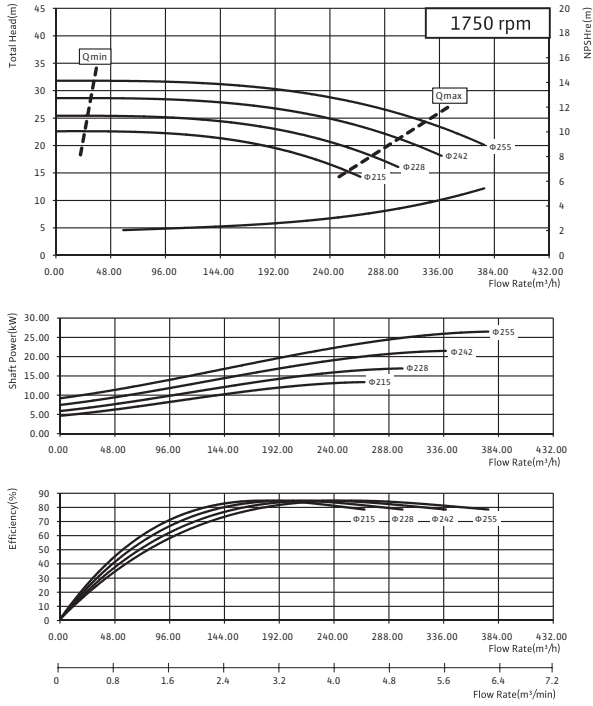

NL 125/315

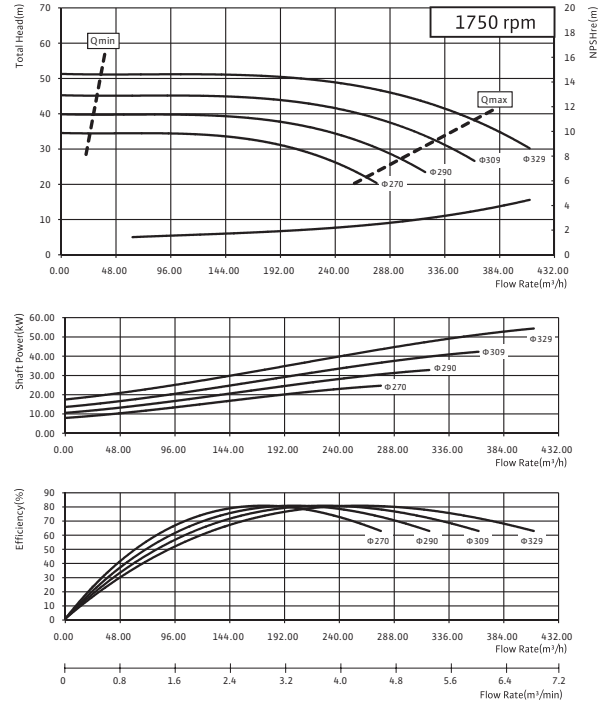

NL 125/400

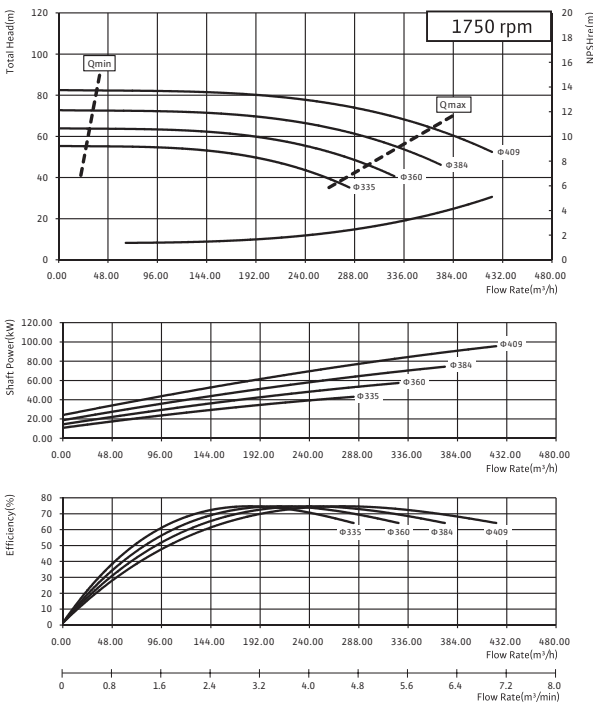

NL 150/200

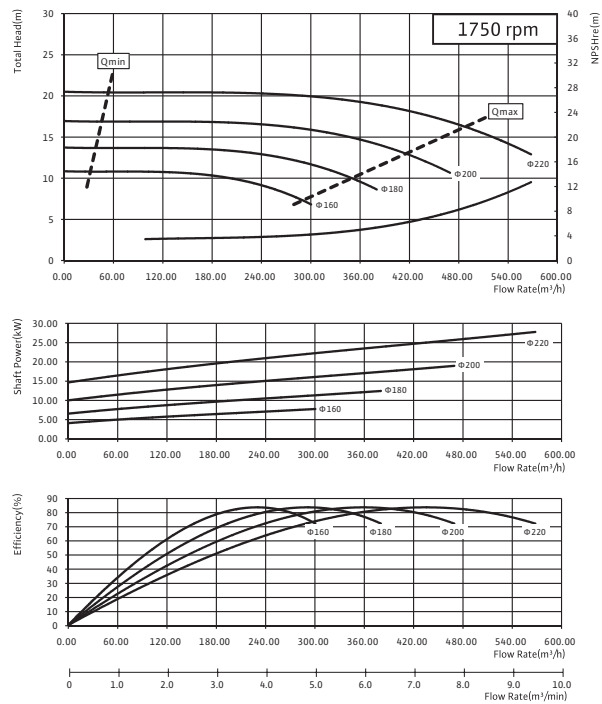

EN 733 단단 볼류트 펌프

NL Series



NL Series 성능곡선 4pole

NL 150/250

NL 150/315

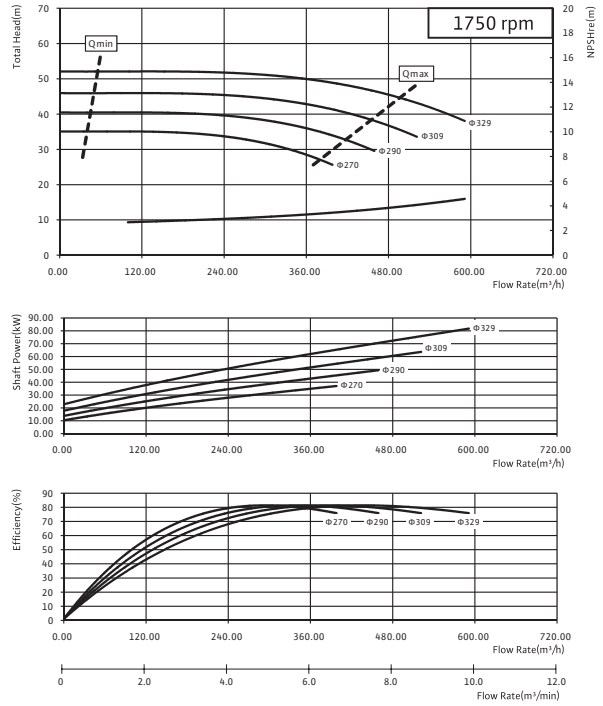
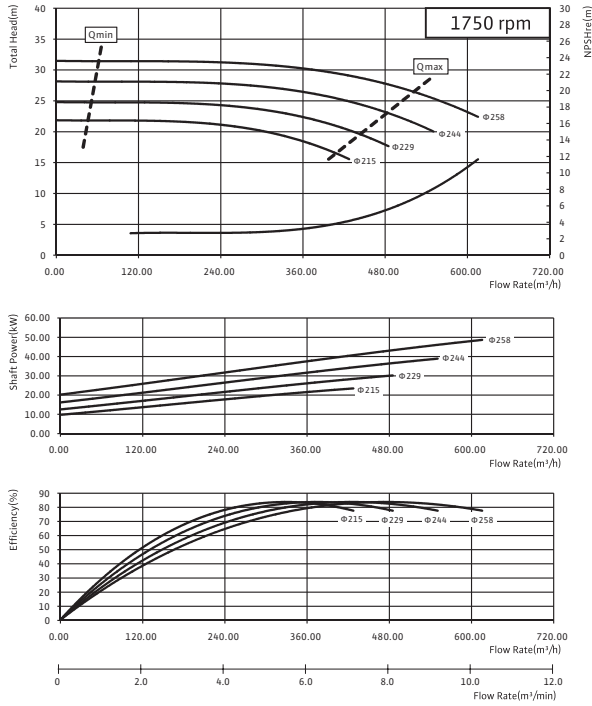

NL 150/400

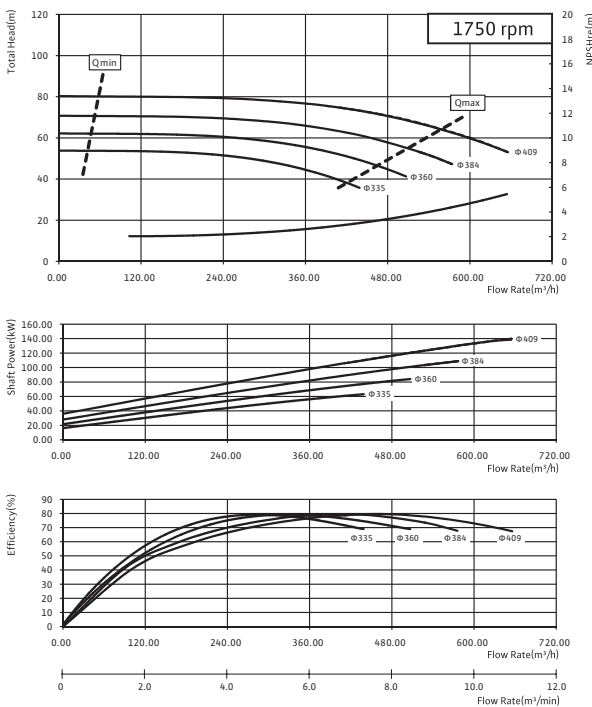

Multi-Stage Pumps

Ring Section Pumps

Multi-Stage Pump

제품소개

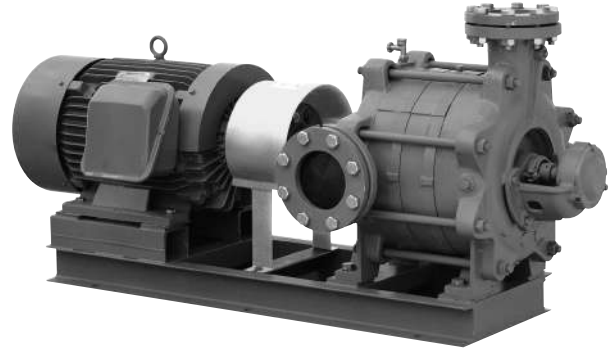
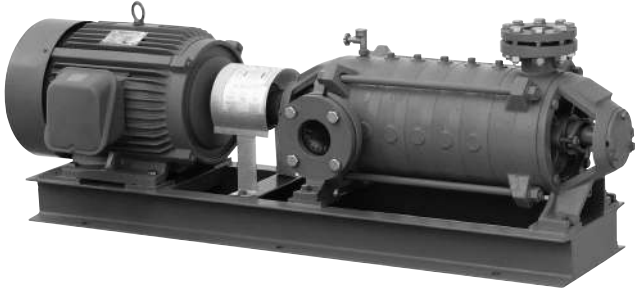

PMT Series

적용범위

- 수도 : 취수용, 송수용, 배수용, 가압용
- 건축 : 급·배수용, 냉각수 및 냉온수의 순환용, 소화설비용
- 공장 : 각종 급·배수용, 보일러 급수용
- 농업 : 양수배수용, 스프링클러용

구조

- 다단 터빈 펌프로 가이드 베인 분리형 구조
- 압력을 받는 흡입케이싱, 중간케이싱, 토출케이싱은 표준 재질을 GC250(GC200)으로 하여 강도를 높였으며 각각의 케이싱은 오링으로 밀봉
- 임펠러를 조합시켜 다양한 사양점에서 펌프 선정 가능
- 축은 슬리브 및 임펠러 보스등에 의하여 보호되고 있으므로 축의 마모가 적음
- Back pull-out 구조로 유지보수가 편리
- 밸런싱 Hole을 임펠러에 형성하여 축추력을 감소

특장점

- 콤팩트한 고성능 설계에 따라, 설치비의 절감과 에너지 절감이 가능
- 설치 다리는 베어링 하우징에 일체형 구조로 흡·토출구를 상·좌우방향으로 설치 가능하여 배관이 용이
- 가정용수 공급용 및 빌딩 수처리용
- 축봉 방식은 용도에 따라 그랜드 패킹 또는 Mechanical Seal 방식 선택 가능
- 볼 베어링 방식을 채택하여 축 방향의 밀림(End play)을 줄였으며, 베어링에 급유 불필요
- 밸런싱 Hole을 임펠러에 형성하여 축추력을 감소

PMV Series

적용범위

- 수도 : 취수용, 송수용, 배수용, 가압용
- 건축 : 급·배수용, 냉각수 및 냉온수의 순환용, 소화설비용
- 공장 : 각종 급·배수용, 보일러 급수용
- 농업 : 양수배수용, 스프링클러용

구조

- 다단 터빈 펌프로 가이드 베인 일체형 구조
- 볼베어링 방식을 채택한 구조
- 펌프의 설치다리를 케이싱상의 몸체에 설치
- 감압파이프 설치 구조 (3단 이상 적용)
- 플랜지는 RF 방식을 채택

특장점

- 넓은 범위에 운전 가능하도록 설계 및 제작
- 임펠러의 입구에서 유체의 흐름을 안정시켜 흡입성능이 우수
- 양단 베어링 지지 구조로 적은 진동 및 소음 발생
- 축봉 방식은 용도에 따라 그랜드 패킹 또는 Mechanical Seal 방식 선택 가능
- 볼 베어링 방식을 채택하여 축 방향의 밀림(End play)을 줄였으며, 베어링에 급유 불필요
- 밸런싱 Hole을 임펠러에 형성하여 축추력을 감소

Multi-Stage Pumps

Ring Section Pumps

Multi-Stage Pump

제품소개

취급액(0~80°C의 청수, pH6~8)
이외의 고온, 특수액은 사용불가능

고온 또는 청수가 아닌 액을 취급할 경우에는 이송액의 특성(온도, 농도, 고형물의 유·무)과 사용조건에 따라 내마모성, 내식성이 현저히 변화되는 경우가 있으므로 반드시 영업 또는 공장으로 문의

흡입측 조건

흡입 전압정 또는 압입 압력은 아래에 따름

흡입 전압정 허용치		
액의 온도	흡입구경	흡입 전압정
0°C~40°C	50 ~ 80mm	-6m 이내
	100 ~ 150mm	-5.5m 이내

운전조건

- 기동반복이 빈번한 자동제어용으로 펌프를 사용할 경우에는 임펠러의 파손 우려가 있으므로 임펠러 재질을 BC6급 이상으로 사용
- 자동제어용으로 사용할 경우 기동반복이 시간당 12회를 넘지 않아야 함
- 수격현상(워터해머)이 발생하지 않도록 배관을 구성

주문사항(Option)

- 구조변경: Mechanical seal 구조
- 재질변경: Shaft-ST5304
Impeller-BC6

다단펌프 CASING 구조

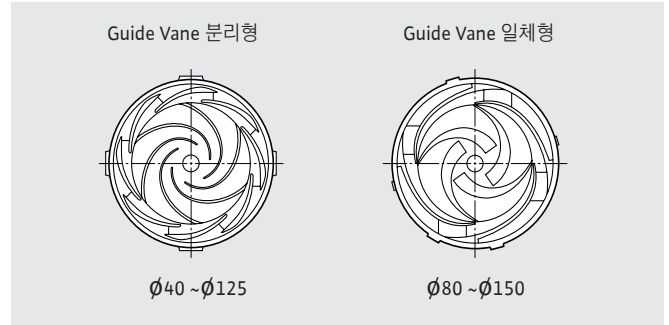

모델명 부여기준 (MODEL)

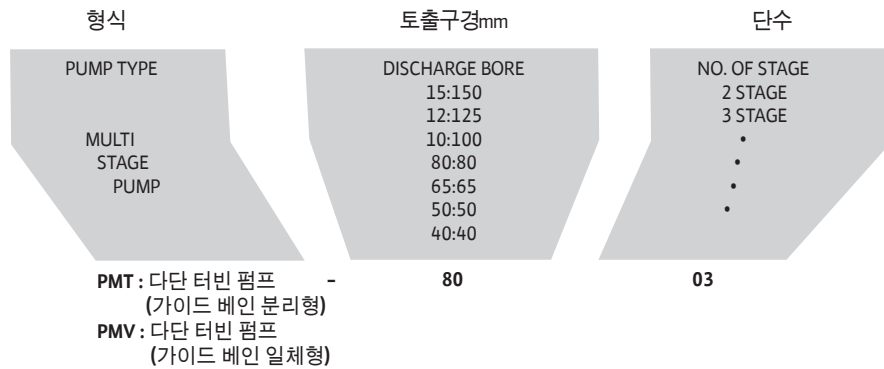

Multi-Stage Pumps

Ring Section Pumps

Multi-Stage Pump

선정도

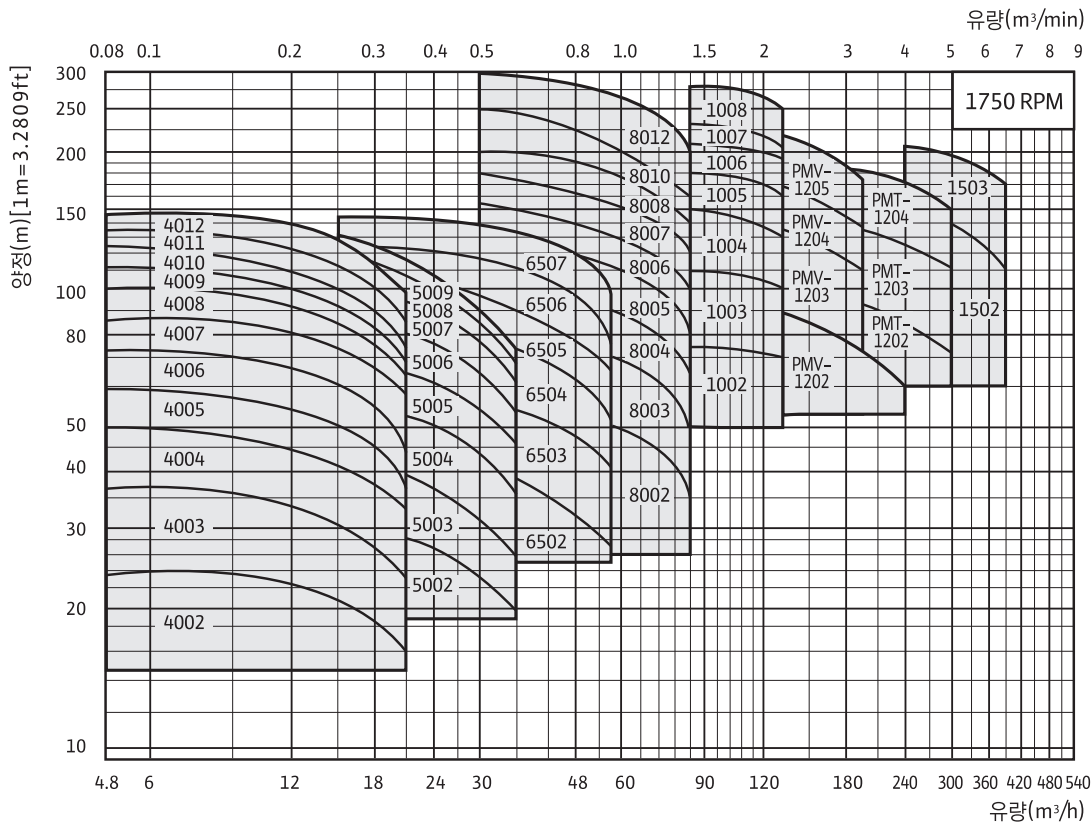
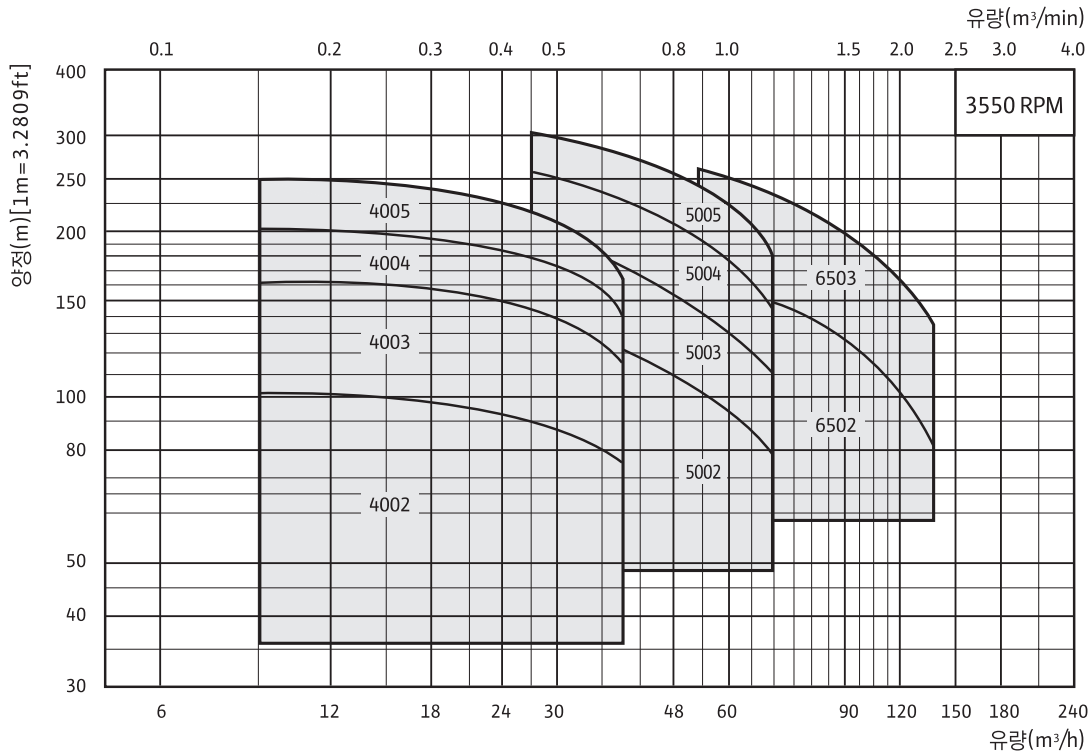

※ 40-100 Series는 PMT

Multi-Stage Pumps

Ring Section Pumps



Multi-Stage Pump 선정표

H	Q	4.8	6	9	12	15	18	24	30	36	42	48	54	60	72	84	H
280										PMT-8012 75 1.7	PMT-8012 75 1.8	PMT-8012 75 1.9	PMT-1008 110 2.1	PMT-1008 132 2.1	PMT-1008 132 2.2	PMT-1008 132 2.2	280
260										PMT-8012 55 1.7	PMT-8012 75 1.8	PMT-8012 75 1.9	PMT-8012 75 2.0	PMT-8012 75 2.7	PMT-1008 110 2.2	PMT-1008 132 2.2	260
240										PMT-8010 55 1.7	PMT-8010 75 1.8	PMT-8010 75 1.9	PMT-8010 75 2.0	PMT-8012 75 2.7	PMT-8012 75 3.2	PMT-1007 110 2.2	240
220									PMV-8007 45 1.7	PMT(V)-8010(7) 45(55) 1.7	PMT(V)-8010(7) 55 1.8	PMT(V)-8010(7) 55(75) 1.9	PMT-8010 75 2.0	PMT-8010 75 2.7	PMT-8012 75 3.2	PMT-1007 90 2.2	220
200									PMV-8006 45 1.7	PMT(V)-8008(6) 45 1.7	PMT(V)-8010(7) 45(55) 1.8	PMT(V)-8010(7) 55 1.9	PMT(V)-8010(7) 55(75) 2.0	PMT(V)-8010(7) 55(75) 2.7(2.4)	PMT-8010 75 3.2	PMT-8012 75 3.7	200
180									PMV-8006 37 1.7	PMT(V)-8008(6) 45 1.7	PMT(V)-8008(6) 45 1.8	PMT(V)-8008(6) 45 1.9	PMT(V)-8008(6) 55 2.0	PMT(V)-8010(7) 55 2.7(2.4)	PMT(V)-8010(7) 75 3.2(2.6)	PMT-8010 75 3.7	180
160									PMV-8005 37 1.7	PMT(V)-8007(5) 37 1.7	PMT(V)-8007(5) 37(45) 1.8	PMT(V)-8007(5) 45 1.9	PMT(V)-8007(5) 45(55) 2.0	PMT(V)-8007(5) 55 2.7	PMT(V)-8008(7) 55(75) 3.2(2.6)	PMT-8010 75 3.7	160
150									PMV-8005 30 1.7	PMT(V)-8007(5) 37 1.7	PMT(V)-8007(5) 37(45) 1.8	PMT(V)-8007(5) 37(45) 1.9	PMT(V)-8007(5) 45 2.0	PMT(V)-8007(6) 45(55) 2.7(2.4)	PMT(V)-8008(6) 55 3.2(2.6)	PMT-8010 75 3.7	150
145	PMT-4012 75 1.2	PMT-4012 11 1.3							PMV-8005 30 1.7	PMT(V)-8007(5) 37 1.7	PMT(V)-8007(5) 37 1.8	PMT(V)-8007(5) 37(45) 1.9	PMT(V)-8007(5) 37(45) 2.0	PMT(V)-8007(5) 45 2.7(2.4)	PMT(V)-8008(5) 55 3.2(2.6)	PMT-8010 55 3.7	145
140	PMT-4012 75 1.2	PMT-4012 75 1.3	PMT-4012 11 1.4						PMV-8005 30 1.7	PMT(V)-8006(5) 37 1.7	PMT(V)-8006(5) 37 1.8	PMT(V)-8007(5) 37 1.9	PMT(V)-8007(5) 37(45) 2.0	PMT(V)-8007(5) 45 2.7(2.4)	PMT(V)-8008(5) 55 3.2(2.6)	PMT-8008 55 3.7	140
135	PMT-4011 75 1.2	PMT-4011 75 1.3	PMT-4012 11 1.4	PMT-5009 15 1.7					PMV-8004 30 1.7	PMT(V)-8006(5) 30 1.7	PMT(V)-8006(5) 37 1.8	PMT(V)-8006(5) 37 1.9	PMT(V)-8007(5) 37(45) 2.0	PMT(V)-8007(5) 45 2.7(2.4)	PMT(V)-8007(5) 45(55) 3.2(2.6)	PMT-8008 55 3.7	135
130	PMT-4011 75 1.2	PMT-4011 75 1.3	PMT-4011 75 1.4	PMT-4012 11 1.4	PMT-5009 15 1.8	PMT-6507 18.5 1.5	PMT-6507 22 1.6		PMV-8004 30 1.7	PMT(V)-8006(4) 30 1.7	PMT(V)-8006(5) 30(37) 1.8	PMT(V)-8006(4) 37 1.9	PMT(V)-8006(5) 37 2.0	PMT(V)-8006(5) 37(45) 2.7(2.4)	PMT(V)-8007(5) 45(55) 3.2(2.6)	PMT-8008 55 3.7	130
125	PMT-4011 75 1.2	PMT-4011 75 1.3	PMT-4011 75 1.4	PMT-4012 11 1.4	PMT-5009 15 1.8	PMT-5009 15 1.9	PMT-6507 18.5 1.6		PMT-6507 22 1.7	PMT(V)-8006(4) 30 1.7	PMT(V)-8006(4) 30 1.8	PMT(V)-8006(4) 37 1.9	PMT(V)-8006(5) 37 2.0	PMT(V)-8006(5) 37(45) 2.7(2.4)	PMT(V)-8007(5) 45(55) 3.2(2.6)	PMT-8008 55 3.7	125
120	PMT-4010 75 1.2	PMT-4010 75 1.3	PMT-4011 75 1.4	PMT-4011 11 1.4	PMT-4012 11 1.4	PMT-5009 15 1.9	PMT-5009 18.5 2.0		PMT-6507 22 1.7	PMT-6507 30 1.8	PMT(V)-8006(4) 30 1.8	PMT(V)-8006(4) 30(37) 1.9	PMT(V)-8006(4) 37 2.0	PMT(V)-8006(5) 37(45) 2.7(2.4)	PMT(V)-8007(5) 45 3.2(2.6)	PMT-8007 55 3.7	120
115	PMT-4010 75 1.2	PMT-4010 75 1.3	PMT-4010 75 1.4	PMT-4011 75 1.4	PMT-4012 11 1.4	PMT-5009 15 1.9	PMT-5009 18.5 2.0		PMT-6507 22 1.7	PMT-6507 22 1.8	PMT-6507 30 2.0	PMT(V)-8006(4) 30 1.9	PMT(V)-8006(4) 30(37) 2.0	PMT(V)-8006(4) 37 2.7(2.4)	PMT(V)-8007(5) 45 3.2(2.6)	PMT-8007 45 3.7	115
110	PMT-4009 55 1.2	PMT-4009 75 1.3	PMT-4010 75 1.4	PMT-4011 75 1.4	PMT-4011 11 1.4	PMT-4012 11 1.4	PMT-5009 15 2.0		PMT-6507 22 1.8	PMT-6507 22 1.8	PMT-6507 30 2.0	PMT(V)-8005(4) 30 1.9	PMT(V)-8005(4) 30 2.0	PMT(V)-8006(4) 37 2.7(2.4)	PMT(V)-8006(5) 45 3.2(2.6)	PMT-8007 45 3.7	110
105	PMT-4009 55 1.2	PMT-4009 75 1.3	PMT-4009 75 1.4	PMT-4010 75 1.4	PMT-4011 11 1.4	PMT-4012 11 1.4	PMT-5009 15 2.0		PMT-6506 18.5 1.7	PMT-6507 18.5 1.8	PMT-6507 30 2.0	PMT-6507 30 2.2	PMT(V)-8005(4) 30 2.0	PMT(V)-8005(4) 37 2.7(2.4)	PMT(V)-8006(5) 37(45) 3.2(2.6)	PMT-8007 45 3.7	105
100	PMT-4008 55 1.2	PMT-4008 55 1.3	PMT-4009 75 1.4	PMT-4009 75 1.4	PMT-4010 11 1.4	PMT-4011 11 1.4	PMT-5009 15 2.0		PMT-5009 18.5 2.2	PMT-6506 18.5 1.8	PMT-6507 22 2.0	PMT-6507 30 2.2	PMT(V)-8005(4) 30 2.2	PMT(V)-8005(4) 30 2.7(2.4)	PMT(V)-8006(4) 37 3.2(2.6)	PMT-8007 45 3.7	100
95	PMT-4008 55 1.2	PMT-4008 55 1.3	PMT-4008 75 1.4	PMT-4009 75 1.4	PMT-4010 11 1.4	PMT-4011 11 1.4	PMT-5008 15 2.0		PMT-5009 18.5 2.2	PMT-6506 18.5 1.8	PMT-6507 22 2.0	PMT-6507 30 2.2	PMT-6507 30 2.2	PMT(V)-8005(4) 30 2.7(2.4)	PMT(V)-8005(4) 37 3.2(2.6)	PMT-8006 45 3.7	95
90	PMT-4008 55 1.2	PMT-4008 55 1.3	PMT-4008 55 1.3	PMT-4008 75 1.4	PMT-4009 75 1.4	PMT-4011 11 1.4	PMT-5008 15 2.0		PMT-5009 15 2.2	PMT-6506 18.5 1.8	PMT-6506 18.5 2.0	PMT-6507 22 2.2	PMT-6507 30 2.5	PMT(V)-8004 30 2.7(2.4)	PMT(V)-8005(4) 37 3.2(2.6)	PMT-8006 37 3.7	90
85	PMT-4007 55 1.2	PMT-4007 55 1.3	PMT-4008 55 1.3	PMT-4008 75 1.4	PMT-4009 75 1.4	PMT-4010 11 1.4	PMT-5007 15 2.0		PMT-5009 15 2.2	PMT-6506 18.5 1.8	PMT-6506 18.5 2.0	PMT-6506 22 2.2	PMT-6507 30 2.5	PMT(V)-8004(3) 30 2.7(2.4)	PMT(V)-8005(4) 30 3.2(2.6)	PMT-8006 37 3.7	85
80	PMT-4007 55 1.2	PMT-4007 55 1.3	PMT-4007 55 1.4	PMT-4008 55 1.3	PMT-4008 75 1.4	PMT-4009 11 1.4	PMT-5007 11 2.0		PMT-5008 15 2.2	PMT-6505 18.5 1.8	PMT-6506 18.5 2.0	PMT-6506 18.5 2.2	PMT-6507 30 2.5	PMT(V)-8004(3) 30 2.7(2.4)	PMT(V)-8004(3) 30 3.2(2.6)	PMT(V)-8005 37 3.7	80
75	PMT-4007 37 1.2	PMT-4007 55 1.3	PMT-4007 55 1.4	PMT-4007 55 1.4	PMT-4008 75 1.4	PMT-4008 75 1.4	PMT-5007 11 2.0		PMT-5008 15 2.2	PMT-6505 15 1.8	PMT-6505 18.5 2.0	PMT-6506 18.5 2.2	PMT-6506 22 2.5	PMT(V)-8004(3) 22 2.7(2.4)	PMT(V)-8004(3) 30 3.2(2.6)	PMT-8005 37 3.7	75
70	PMT-4006 37 1.2	PMT-4006 55 1.3	PMT-4006 55 1.4	PMT-4007 55 1.4	PMT-4007 75 1.4	PMT-4008 75 1.4	PMT-5006 11 2.0		PMT-5007 15 2.2	PMT-6505 15 1.8	PMT-6505 15 2.0	PMT-6505 18.5 2.2	PMT-6506 22 2.5	PMT(V)-8004(3) 18.5(22) 2.7(2.4)	PMT(V)-8004(3) 30 3.2(2.6)	PMT-8004 30 3.7	70
65	PMT-4006 37 1.2	PMT-4006 37 1.3	PMT-4006 55 1.4	PMT-4006 55 1.4	PMT-4007 55 1.4	PMT-4007 75 1.4	PMT-5006 11 2.0		PMT-5007 11 2.2	PMT-6504 15 1.8	PMT-6505 15 2.0	PMT-6505 18.5 2.2	PMT-6506 18.5 2.5	PMT(V)-8004(3) 18.5(22) 2.7(2.4)	PMT(V)-8004(3) 22(30) 3.2(2.6)	PMT-8004 30 3.7	65
60	PMT-4005 37 1.2	PMT-4005 37 1.3	PMT-4006 37 1.4	PMT-4006 55 1.4	PMT-4006 55 1.4	PMT-4007 75 1.4	PMT-5005 11 2.0		PMT-5006 11 2.2	PMT-6504 15 1.8	PMT-6504 15 2.0	PMT-6505 15 2.2	PMT-6505 18.5 2.5	PMT(V)-8003(2) 18.5 2.7(2.4)	PMT(V)-8004(3) 22 3.2(2.6)	PMT-8004 30 3.7	60
55	PMT-4005 37 1.2	PMT-4005 37 1.3	PMT-4005 37 1.4	PMT-4005 55 1.4	PMT-4006 55 1.4	PMT-4007 75 1.4	PMT-5005 11 2.0		PMT-5006 11 2.2	PMT-6504 11 1.8	PMT-6504 15 2.0	PMT-6504 15 2.2	PMT-6505 18.5 2.5	PMT(V)-8003(2) 18.5 2.7(2.4)	PMT(V)-8003(2) 22 3.2(2.6)	PMT-8004 22 3.7	55
50	PMT-4004 37 1.2	PMT-4005 37 1.3	PMT-4005 37 1.4	PMT-4005 37 1.4	PMT-4005 55 1.4	PMT-4006 55 1.4	PMT-5005 11 2.0		PMT-5005 11 2.2	PMT-6503 11 1.8	PMT-6504 11 2.0	PMT-6504 15 2.2	PMT-6504 15 2.5	PMT(V)-8003(2) 15(18.5) 2.7(2.4)	PMT(V)-8003(2) 18.5 3.2(2.6)	PMT-8003 22 3.7	50
45	PMT-4004 2.2 1.2	PMT-4004 37 1.3	PMT-4004 37 1.4	PMT-4004 37 1.4	PMT-4005 37 1.4	PMT-4006 55 1.4	PMT-5004 75 2.0		PMT-5005 11 2.2	PMT-6503 11 1.8	PMT-6503 11 2.0	PMT-6504 11 2.2	PMT-6504 15 2.5	PMT(V)-8003(2) 15 2.7(2.4)	PMT(V)-8003(2) 18.5 3.2(2.6)	PMT-8003 18.5 3.7	45
40	PMT-4004 2.2 1.2	PMT-4004 2.2 1.3	PMT-4004 37 1.4	PMT-4004 37 1.4	PMT-4004 37 1.4	PMT-4005 55 1.4	PMT-5004 55 2.0		PMT-5004 75 2.2	PMT-6503 11 1.8	PMT-6503 11 2.0	PMT-6503 11 2.2	PMT-6504 15 2.5	PMT(V)-8002 15 2.7(2.4)	PMT(V)-8002 15(18.5) 3.2	PMT-8003 18.5 3.7	40
35	PMT-4003 2.2 1.2	PMT-4003 2.2 1.3	PMT-4003 37 1.4	PMT-4004 37 1.4	PMT-4004 37 1.4	PMT-4004 37 1.4	PMT-5003 55 2.0		PMT-5004 75 2.2	PMT-6503 75 1.8	PMT-6503 75 2.0	PMT-6503 11 2.2	PMT-6503 11 2.5	PMT-8002 11 2.7	PMT-8002 15 3.2	PMT-8002 15 3.7	35
30	PMT-4003 1.5 1.2	PMT-4003 2.2 1.3	PMT-4003 2.2 1.4	PMT-4003 2.2 1.4	PMT-4003 37 1.4	PMT-4003 37 1.4	PMT-5002 55 2.0		PMT-5003 55 2.2	PMT-6502 75 1.8	PMT-6502 75 2.0	PMT-6503 75 2.2	PMT-6503 11 2.5	PMT-8002 11 2.7	PMT-8002 11 3.2	PMT-8002 15 3.7	30
25	PMT-4002 1.5 1.2	PMT-4003 1.5 1.3	PMT-4003 2.2 1.4	PMT-4003 2.2 1.4	PMT-4003 2.2 1.4	PMT-4003 37 1.4	PMT-5002 37 2.0		PMT-5003 55 2.2	PMT-6502 55 1.8	PMT-6502 55 2.0	PMT-6502 75 2.2	PMT-6502 75 2.5				25
20	PMT-4002 1.5 1.2	PMT-4002 1.5 1.3	PMT-4002 1.5 1.4	PMT-4002 2.2 1.4	PMT-4003 2.2 1.4	PMT-4003 37 1.4	PMT-5002 37 2.0		PMT-5002 55 2.2	PMT-6502 55 1.8	PMT-6502 55 2.0	PMT-6502 75 2.2	PMT-6502 75 2.5				20
15	PMT-4002 1.5 1.2	PMT-4002 1.5 1.3	PMT-4002 1.5 1.4	PMT-4002 1.5 1.4	PMT-4002 1.5 1.4	PMT-4002 2.2 1.4	PMT-5002 37 2.2										15

※SELECTION TABLE 보는 방법

- H는 양정(m)이며, Q는 유량(m³/h)
- IMPELLER 및 CASING의 재질이 회주철이나 청동제 아닌 특수재질의 경우는 별도 문의
- 본 선정표는 펌프의 개략 선정시에만 사용, 상세 설계시 변경 가능

4. 선정표에서 정해지지 않는 중간사양은 뒷단계의 형식과 동력을 적용

5. 안의 내용은 펌프 MODEL
동력(kW), NPSHr(m)

Multi-Stage Pumps

Ring Section Pumps

Multi-Stage Pump

선정표

1750RPM (60Hz, 4P)

H \ Q	96	108	120	132	144	156	168	180	210	240	270	300	330	360	420	H \ Q
280	PMT-1008 160 2.3															280
260	PMT-1008 132 2.3	PMT-1008 132 2.4	PMT-1008 160 2.5													260
240	PMT-1007 110 2.3	PMT-1007 132 2.4	PMT-1008 132 2.5	PMT-1008 132 2.6	PMT-1008 160 3.0											240
220	PMT-1007 110 2.3	PMT-1007 110 2.4	PMT-1007 132 2.5	PMT-1007 132 2.6	PMT-1008 160 3.0	PMT-1008 160 3.7	PMT-1008 160 4.0									220
200	PMT-1006 110 2.3	PMT-1006 110 2.4	PMT-1006 110 2.5	PMT-1007 110 2.6	PMT-1007 132 3.0	PMT-1007 132 3.7	PMT-1008 160 4.0	PMT-1008 160 4.2			PMV-1503 220 3.8	PMV-1503 250 4.5	PMV-1503 300 4.8			200
180	PMT(V)-1006 90 2.3(2.6)	PMT(V)-1006 90 2.4(3.0)	PMT-1006 110 2.5	PMT-1006 110 2.6	PMT-1006 110 2.6	PMT-1007 110 3.0	PMT-1007 132 4.0	PMT-1007 132 4.2	PMV-1205 200 4.1(4.1)	PMV-1503 200 3.8	PMV-1503 220 4.5	PMV-1503 250 4.8	PMV-1503 300 5.1	PMV-1503 300 5.5		180
160	PMT(V)-1005 75 2.3(2.6)	PMT(V)-1005 90 2.4(3.0)	PMT(V)-1005(6) 90 2.5(3.2)	PMT-1005 90 2.6	PMT-1006 110 3.0	PMT-1006 110 3.7	PMT-1006 132 4.0	PMT-1007 132 4.2	PMT(V)-1204(5) 160 4.0(4.1)	PMT-1204 200 4.4	PMV-1503 200 4.5	PMV-1503 220 4.8	PMV-1503 250 5.1	PMV-1503 300 5.5	PMV-1503 300 6.0	160
150	PMT(V)-1005 75 2.3(2.6)	PMT(V)-1005 75 2.4(3.0)	PMT(V)-1005 75(90) 2.5(3.2)	PMT-1005 90 2.6	PMT-1005 90 3.0	PMT-1006 110 3.7	PMT-1006 110 4.0	PMT-1006 132 4.2	PMT(V)-1204 160 4.0(4.1)	PMT-1204 200 4.4	PMV-1503 200 4.8	PMV-1503 220 4.8	PMV-1503 250 5.1	PMV-1503 250 5.5	PMV-1503 300 6.0	150
145	PMT(V)-1005 75 2.3(2.6)	PMT(V)-1005 75 2.4(3.0)	PMT(V)-1005 75(90) 2.5(3.2)	PMT-1005 90 2.6	PMT-1005 90 3.0	PMT-1005 110 3.7	PMT-1006 110 4.0	PMT-1006 132 4.2	PMT(V)-1204 160 4.0(4.1)	PMT-1204 200 4.4	PMV-1503 200 4.8	PMV-1503 220 4.8	PMV-1503 220 5.1	PMV-1503 220 5.5	PMV-1503 300 6.0	145
140	PMT(V)-1004(5) 75 2.3(2.6)	PMT(V)-1004(5) 75 2.4(2.6)	PMT(V)-1005 75(90) 2.5(3.2)	PMT-1005 75 2.6	PMT-1005 90 3.0	PMT-1005 110 3.7	PMT-1005 110 4.0	PMT-1006 110 4.2	PMT(V)-1204 132 4.0(4.1)	PMT-1204 160 4.4	PMV-1503 200 4.8	PMV-1503 200 4.8	PMV-1503 200 5.1	PMV-1503 220 5.5	PMV-1503 250 6.0	140
135	PMT(V)-1004(5) 75 2.3(2.6)	PMT(V)-1004(5) 75 2.4(2.6)	PMT(V)-1004(5) 75 2.5(3.2)	PMT-1005 75 2.6	PMT-1005 90 3.0	PMT-1005 90 3.7	PMT-1005 110 4.0	PMT-1006 110 4.2	PMT(V)-1204 132 4.0(4.1)	PMT-1204 160 4.4	PMV-1503 200 4.8	PMV-1503 200 4.8	PMV-1503 200 5.1	PMV-1503 220 5.5	PMV-1503 250 6.0	135
130	PMT(V)-1004(5) 75 2.3(2.6)	PMT(V)-1004(5) 75 2.4(2.6)	PMT(V)-1004(5) 75 2.5(3.2)	PMT-1004 75 2.6	PMT-1005 90 3.0	PMT-1005 90 3.7	PMT-1005 110 4.0	PMT-1005 110 4.2	PMT(V)-1203(4) 132 4.0(4.1)	PMT-1204 132 4.4	PMV-1502 160 4.8	PMV-1502 200 4.8	PMV-1502 200 5.1	PMV-1502 220 5.5	PMV-1503 250 6.0	130
125	PMT(V)-1004 75 2.3(2.6)	PMT(V)-1004(5) 75 2.4(2.6)	PMT(V)-1004(5) 75 2.5(3.2)	PMT-1004 75 2.6	PMT-1004 75 3.0	PMT-1005 90 3.7	PMT-1005 90 4.0	PMT-1005 110 4.2	PMT(V)-1203 132 4.0(4.1)	PMT-1203 132 4.4	PMV-1502 160 4.8	PMV-1502 200 4.8	PMV-1502 200 5.1	PMV-1502 200 5.5	PMV-1503 250 6.0	125
120	PMT(V)-1004 55 2.3(2.6)	PMT(V)-1004 75 2.4(3.0)	PMT(V)-1004(5) 75 2.5(3.2)	PMT-1004 75 2.6	PMT-1004 75 3.0	PMT-1004 75 3.7	PMT-1005 90 4.0	PMT-1005 110 4.2	PMT(V)-1203(4) 132 4.0(4.1)	PMT-1203 132 4.4	PMV-1502 160 4.8	PMV-1502 160 4.8	PMV-1502 200 5.1	PMV-1502 200 5.5	PMV-1503 250 6.0	120
115	PMT(V)-1004 55 2.3(2.6)	PMT(V)-1004 55(75) 2.4(3.0)	PMT(V)-1004(5) 75 2.5(3.2)	PMT-1004 75 2.6	PMT-1004 75 3.0	PMT-1004 75 3.7	PMT-1004 90 4.0	PMT-1005 90 4.2	PMT(V)-1203(4) 110 4.0(4.1)	PMT-1203 132 4.4	PMV-1502 160 4.8	PMV-1502 160 4.8	PMV-1502 200 5.1	PMV-1502 200 5.5	PMV-1503 250 6.0	115
110	PMT(V)-1004 55 2.3(2.6)	PMT(V)-1004 55 2.4(3.0)	PMT(V)-1004(5) 75 2.5(3.2)	PMT-1004 75 2.6	PMT-1004 75 3.0	PMT-1004 75 3.7	PMT-1004 90 4.0	PMT-1005 90 4.2	PMT(V)-1203 110 4.0(4.1)	PMT-1203 132 4.4	PMV-1502 160 4.8	PMV-1502 160 4.8	PMV-1502 160 5.1	PMV-1502 200 5.5	PMV-1502 200 6.0	110
105	PMT(V)-1003(4) 55 2.3(2.6)	PMT(V)-1003(4) 55 2.4(3.0)	PMT(V)-1004(5) 55(75) 2.5(3.2)	PMT-1004 75 2.6	PMT-1004 75 3.0	PMT-1004 75 3.7	PMT-1004 75 4.0	PMT-1004 90 4.2	PMT(V)-1203 110 4.0(4.1)	PMT-1203 110 4.4	PMV-1502 160 4.8	PMV-1502 160 4.8	PMV-1502 160 5.1	PMV-1502 160 5.5	PMV-1502 200 6.0	105
100	PMT(V)-1003(4) 55 2.3(2.6)	PMT(V)-1003(4) 55 2.4(3.0)	PMT(V)-1003(4) 55(75) 2.5(3.2)	PMT-1003 55 2.6	PMT-1004 75 3.0	PMT-1004 75 3.7	PMT-1004 75 4.0	PMT-1004 90 4.2	PMT(V)-1203 110 4.0(4.1)	PMT-1203 110 4.4	PMV-1502 160 4.8	PMV-1502 160 4.8	PMV-1502 160 5.1	PMV-1502 160 5.5	PMV-1502 200 6.0	100
95	PMT(V)-1003(4) 45 2.3(2.6)	PMT(V)-1003(4) 55 2.4(3.0)	PMT-1003 55 2.5	PMT-1003 55 2.6	PMT-1003 55 3.0	PMT-1004 75 3.7	PMT-1004 75 4.0	PMT-1004 75 4.2	PMT(V)-1203 90 4.0(4.1)	PMT-1203 110 4.4	PMV-1502 132 4.8	PMV-1502 132 4.8	PMV-1502 160 5.1	PMV-1502 160 5.5	PMV-1502 200 6.0	95
90	PMT(V)-1003 45 2.3(2.6)	PMT(V)-1003(4) 45(55) 2.4(3.0)	PMT-1003 55 2.5	PMT-1003 55 2.6	PMT-1003 55 3.0	PMT-1003 75 3.7	PMT-1004 75 4.0	PMT-1004 75 4.2	PMT(V)-1202(3) 90 4.0(4.1)	PMT-1203 110 4.4	PMV-1502 132 4.8	PMV-1502 132 4.8	PMV-1502 132 5.1	PMV-1502 160 5.5	PMV-1502 160 6.0	90
85	PMT(V)-1003 45 2.3(2.6)	PMT(V)-1003 45 2.4(3.0)	PMT-1003 45 2.5	PMT-1003 55 2.6	PMT-1003 55 3.0	PMT-1003 75 3.7	PMT-1003 75 4.0	PMT-1004 75 4.2	PMT(V)-1202(3) 90 4.0(4.1)	PMT-1202 90 4.4	PMV-1502 110 4.8	PMV-1502 110 4.8	PMV-1502 132 5.1	PMV-1502 132 5.5	PMV-1502 160 6.0	85
80	PMT(V)-1003 37 2.3(2.6)	PMT(V)-1003 45 2.4(3.0)	PMT(V)-1003 45 2.5(3.2)	PMT-1003 55 2.6	PMT-1003 55 3.0	PMT-1003 55 3.7	PMT-1003 75 4.0	PMT-1003 75 4.2	PMT(V)-1202(3) 75(90) 4.0(4.1)	PMT-1202 90 4.4	PMV-1502 110 4.8	PMV-1502 110 4.8	PMV-1502 132 5.1	PMV-1502 132 5.5	PMV-1502 160 6.0	80
75	PMT(V)-1003 37 2.3(2.6)	PMT(V)-1003 37(45) 2.4(3.0)	PMT(V)-1003 45 2.5(3.2)	PMT-1003 45 2.6	PMT-1003 55 3.0	PMT-1003 55 3.7	PMT-1003 55 4.0	PMT-1003 75 4.2	PMT(V)-1202 75 4.0(4.1)	PMT-1202 90 4.4	PMV-1502 90 4.8	PMV-1502 90 4.8	PMV-1502 110 5.1			75
70	PMT(V)-1002(3) 37 2.3(2.6)	PMT(V)-1002(3) 37 2.4(3.0)	PMT(V)-1002(3) 37(45) 2.5(3.2)	PMT-1003 45 2.6	PMT-1003 45 3.0	PMT-1003 55 3.7	PMT-1003 55 4.0	PMT-1003 55 4.2	PMT(V)-1202 75 4.0(4.1)	PMT-1202 90 4.4	PMV-1502 90 4.8	PMV-1502 90 4.8				70
65	PMT(V)-1002(3) 37 2.3(2.6)	PMT(V)-1002(3) 37 2.4(3.0)	PMT(V)-1002(3) 37(45) 2.5(3.2)	PMT-1002 45 2.6	PMT-1002 45 3.0	PMT-1003 45 3.7	PMT-1003 55 4.0	PMT-1003 55 4.2	PMT(V)-1202 75 4.0(4.1)	PMT-1202 90 4.4	PMV-1502 90 4.8	PMV-1502 90 4.8				65
60	PMT(V)-1002 30 2.3(2.6)	PMT(V)-1002 30 2.4(3.0)	PMT(V)-1002(3) 37(45) 2.5(3.2)	PMT-1002 37 2.6	PMT-1002 37 3.0	PMT-1002 45 3.7	PMT-1002 45 4.0	PMT-1002 45 4.2	PMT(V)-1202 75 4.0(4.1)	PMT-1202 90 4.4	PMV-1502 75 4.8	PMV-1502 75 4.8				60
55	PMT(V)-1002 30 2.3(2.6)	PMT(V)-1002 30 2.4(3.0)	PMT(V)-1002(3) 30(37) 2.5(3.2)	PMT-1002 37 2.6	PMT-1002 37 3.0	PMT-1002 37 3.7	PMT-1002 45 4.0	PMT-1002 45 4.2	PMT(V)-1202 55 4.0(4.1)	PMT-1202 75 4.4	PMV-1502 75 4.8	PMV-1502 75 4.8				55
50	PMT(V)-1002 30 2.3(2.6)	PMT(V)-1002 30 2.4(3.0)	PMT(V)-1002 30(37) 2.5(3.2)	PMT-1002 30 2.6	PMT-1002 37 3.0	PMT-1002 37 3.7	PMT-1002 45 4.0	PMT-1002 45 4.2	PMT-1202 55 4.0	PMT-1202 55 4.4						50
45	PMT(V)-1002 22 2.3(2.6)	PMT(V)-1002 30 2.4(3.0)	PMT(V)-1002 30 2.5(3.2)	PMT-1002 30 2.6	PMT-1002 30 3.0				PMT-1202 45 4.0							45
40																40
35																35
30																30
25																25
20																20
15																15

※SELECTION TABLE 보는 방법

- H는 양정(m)이며, Q는 유량(m³/h)
- IMPELLER 및 CASING의 재질이 회주철이나 청동이 아닌 특수재질의 경우는 별도 문의
- 본 선정표는 펌프의 개략 선정시에만 사용, 상세 설계시 변경 가능

4. 선정표에서 정해지지 않는 중간사양은 윗단계의 형식과 동력을 적용

5. 안의 내용은 펌프 MODEL
동력(kW), NPSHr(m)

Multi-Stage Pumps

Ring Section Pumps

wilo

PMT - 40, 50, 65 Series

단면도

단면도

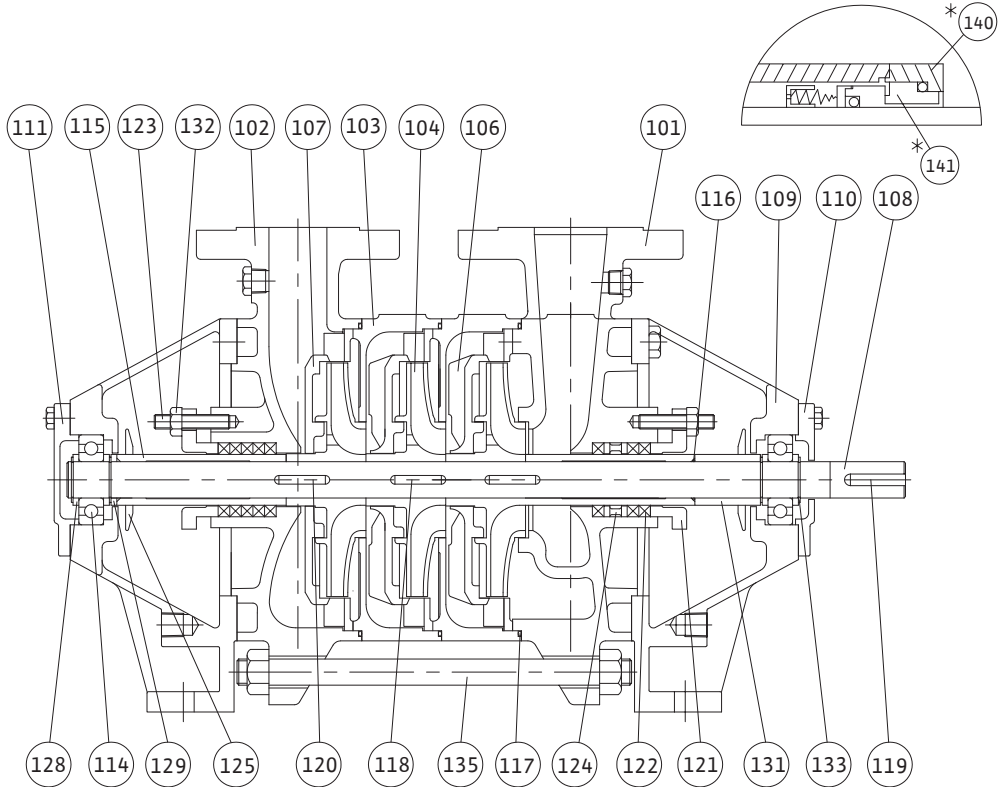

품번	품명	재질	수량
101	흡입 케이싱 (SUCTION CASING)	GC250	1
102	토출 케이싱 (DISCHARGE CASING)	GC250	1
103	중간 케이싱 (MIDDLE CASING)	GC250	S-1
104	임펠러 (IMPELLER)	GC200	S
106	안내날개 (A) [GUIDE VANE(A)]	GC200	S-1
107	안내날개 (B) [GUIDE VANE(B)]	GC200	1
108	축 (SHAFT)	SM45C	1
109	베어링 하우징 (BEARING HOUSING)	GC200	2
110	베어링 커버 (A) [BEARING COVER(A)]	GC200	1
111	베어링 커버 (B) [BEARING COVER(B)]	GC200	1
114	볼 베어링 (BALL BEARING)	STB2	2
115	슬리브 (SLEEVE)	STS304	2
116	슬리브 오링 (SLEEVE O-RING)	NBR	2
117	케이싱 오링 (CASING O-RING)	NBR	S
118	임펠러 키 (IMPELLER KEY)	SM45C	S-2

*:선택부품(Optional Parts)

품번	품명	재질	수량
119	커플링 키 (COUPLING KEY)	SM45C	1
120	슬리브 키 (SLEEVE KEY)	SM45C	2
121	글랜드 (GLAND)	GC200	2
122	글랜드 패킹 (GLAND PACKING)	FABRIC	8
123	글랜드 볼트 (GLAND BOLT)	STS304	4
124	랜턴링 (LANTERN RING)	BC6	1
125	물막음턱 (DEFLECTOR)	NR610	2
128	안내링 (GUIDE RING)	STS304	4
129	간격링 (DISTANCE RING)	STS304	1
131	조정 스페이서 (ADJUSTABLE SPACER)	STS304	1
132	육각너트 (HEX NUT)	C3602BD	4
133	멈춤링 (STOP RING)	SK5	4
135	조임볼트 (TIE BOLT)	SM20C	4
*140	미캐니컬 실 커버 (M/SEAL COVER)	SM45C	2
*141	미캐니컬 실 (MECHANICAL SEAL)		2

수량란의 S는 단수

Multi-Stage Pumps

Ring Section Pumps

PMT 80, 10 Series

단면도

단면도

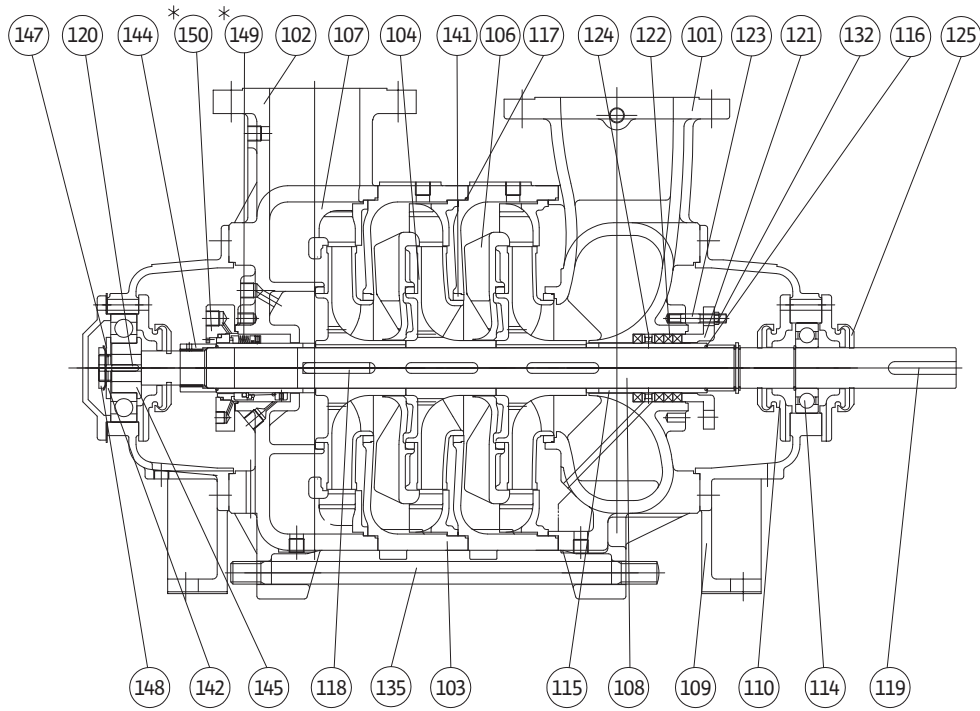

품번	품명	재질	수량
101	흡입 케이싱 (SUCTION CASING)	GC200	1
102	토출 케이싱 (DISCHARGE CASING)	GC200	1
103	중간 케이싱 (MIDDLE CASING)	GC200	S-1
104	임펠러 (IMPELLER)	GC200	S
106	안내날개(A) [GUIDE VANE(A)]	GC200	S-1
107	안내날개(B) [GUIDE VANE(B)]	GC200	1
108	축 (SHAFT)	SM45C	1
109	베어링 하우징 (BEARING HOUSING)	GC200	2
110	베어링 커버 (BEARING COVER)	GC200	4
114	볼 베어링 (BALL BEARING)	STB2	2
115	슬리브 (SLEEVE)	STS304	2
116	슬리브오링 (SLEEVE O-RING)	NBR	1
117	케이싱오링 (CASING O-RING)	NBR	S
118	임펠러 키 (IMPELLER KEY)	SM45C	S
119	커플링 키 (COUPLING KEY)	SM45C	1
120	아답터 키 (ADAPTER KEY)	SM45C	1

품번	품명	재질	수량
121	글랜드 (GLAND)	GC200	2
122	글랜드 패킹 (GLAND PACKING)	FABRIC	8
123	글랜드 볼트 (GLAND BOLT)	STS304	4
124	랜턴링 (LANTERN RING)	HBsC1	2
125	물막음턱 (DEFLECTOR)	NBR	3
132	육각너트 (HEX NUT)	C3602BD	4
135	조임 볼트 (TIE BOLT)	SM45C	8
141	케이싱링 (CASING RING)	HBsC1	2+(S-1)x2
142	그리스칼라 (GREASE COLLAR)	SM20C	1
144	축너트 (SHAFT NUT)	BrC3	1
145	아답터 (ADAPTER)	SM20C	1
147	로크와셔 (LOCK WASHER)	SS400	1
148	로크너트 (LOCK NUT)	SM30C	1
*149	미캐니컬 실 (MECHANICAL SEAL)		2
*150	미캐니컬 실커버 (M/SEAL COVER)	SM45C	2

*: 선택부품 (Option Parts)

※PMT 80/10 Series의 경우 단수에 따라 토출 케이싱의 표준재질 변경

(PMT-8008: GCD450, PMT-8010/12: SC450, PMT-1007/08: GCD450)

단, PMT-8010/12 Series의 경우 흡입 케이싱의 표준재질도 SC450으로 변경

수량란의 S는 단수

Multi-Stage Pumps

Ring Section Pumps



PMT-12, PMV-80, 10, 12, 15 Series 단면도

단면도

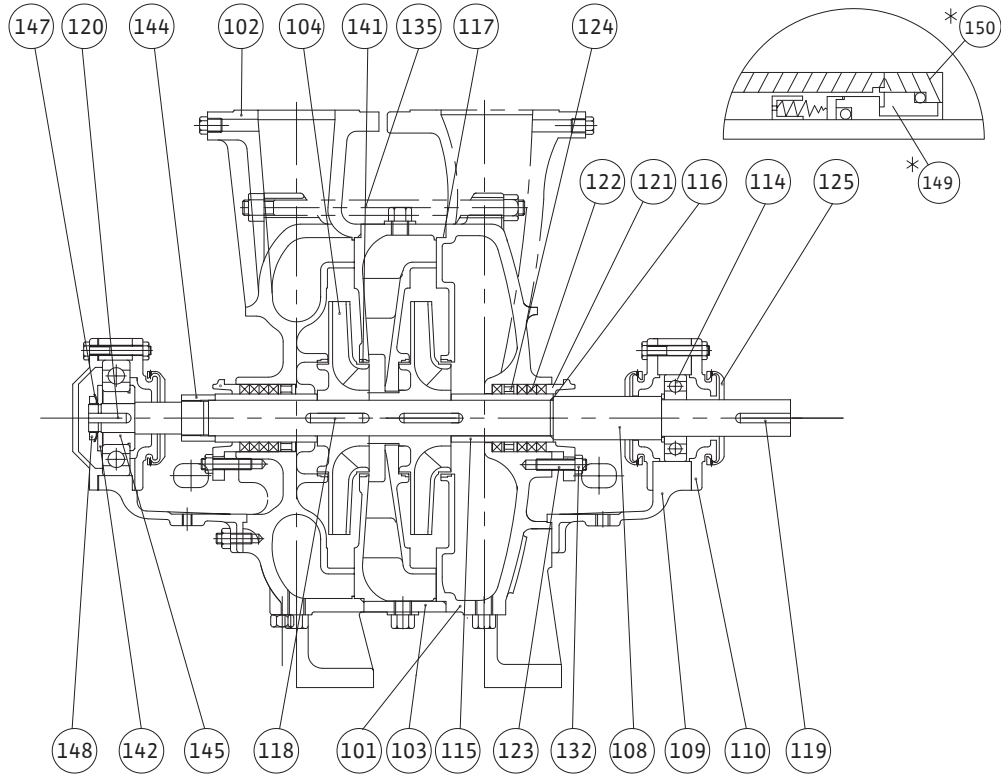

품번	품명	재질	수량
101	흡입 케이싱 (SUCTION CASING)	GC200	1
102	토출 케이싱 (DISCHARGE CASING-GUIDE VANE 일체)	GC200	1
103	중간 케이싱 (MIDDLE CASING-GUIDE VANE 일체)	GC200	S-1
104	임펠러 (IMPELLER)	GC200	5
108	축 (SHAFT)	SM45C	1
109	베어링 하우스 (BEARING HOUSING)	GC200	2
110	베어링 커버 (BEARING COVER)	GC200	4
114	볼 베어링 (BALL BEARING)	STB2	2
115	슬리브 (SLEEVE)	STS304	2
116	슬리브 오링 (SLEEVE O-RING)	NBR	1
117	케이싱 오링 (CASING O-RING)	NBR	5
118	임펠러 키 (IMPELLER KEY)	SM45C	5
119	커플링 키 (COUPLING KEY)	SM45C	1
120	아답터 키 (ADAPTER KEY)	SM45C	1
121	글랜드 (GLAND)	GC200	2

품번	품명	재질	수량
122	글랜드 패킹 (GLAND PACKING)	FABRIC	8
123	글랜드 볼트 (GLAND BOLT)	STS304	4
124	랜턴 링 (LANTERN RING)	BC6	2
125	물막음턱 (DEFLECTOR)	NBR	3
132	육각너트 (HEX NUT)	C3602BD	4
135	조임 볼트 (TIE BOLT)	SM45C	8
141	케이싱 링 (CASING RING)	BC6	2+(S-1)x2
142	그리스 칼라 (GREASE COLLAR)	SS400	1
144	축너트 (SHAFT NUT)	BC6	1
145	아답터 (ADAPTER)	SM45C	1
146	감압관 (REDUCING PIPE)	C1100T	1
147	로크와셔 (LOCK WASHER)	SS400	1
148	로크너트 (LOCK NUT)	SM30C	1
*149	미캐니컬 실 (MECHANICAL SEAL)		2
*150	미캐니컬 실 커버 (M/SEAL COVER)	SM45C	2

*: 선택 부품 (Option Parts)

Multi-Stage Pumps

Ring Section Pumps

PMT-40, 50, 65 Series

외형도 및 치수-Bare Shaft Pump

외형도

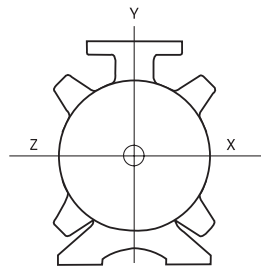
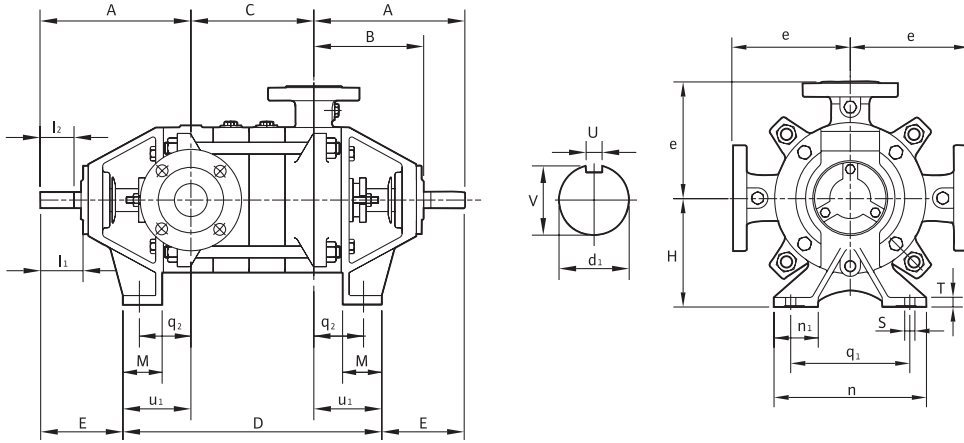

커플링 측에서 본 단면

흡·토출구의 방향

구분	표준품	비표준품
흡입측	X	Y, Z
토출측	Y	X, Z

※단, 비표준품은 주문시 별도요청 필요

*S=단수

MODEL	PUMP(mm)															SHAFT(mm)				
	A	B	C	D	E	e	H	M	n	n ₁	q ₁	q ₂	S	T	u ₁	d ₁	l ₁	l ₂	V	U
PMT - 40	231	168	78+55(S-1)	286+55(S-1)	127	174	160	60	224	65	175	79	15	14	104	24	63	52	27	8
PMT - 50	240	180	89+62(S-1)	313+62(S-1)	128	190	160	60	250	65	200	87	15	16	112	29	60	52	32	8
PMT - 65	257	195	109+71(S-1)	345+71(S-1)	139	215	180	60	290	75	240	93	15	16	118	34	62	52	37	10

단수의 변경에 따라 변경되는 치수

MODEL	BORE(mm)		단수에 따른 C치수(mm)											
	Suc.	Dis.	1	2	3	4	5	6	7	8	9	10	11	12
PMT - 40	50	40	78	133	188	243	298	353	408	463	518	573	628	683
PMT - 50	65	50	89	151	213	275	337	399	461	523	585			
PMT - 65	80	65	109	180	251	322	393	464	535					

Multi-Stage Pumps

Ring Section Pumps



PMT 80, 10 Series 외형도 및 치수-Bare Shaft Pump

외형도

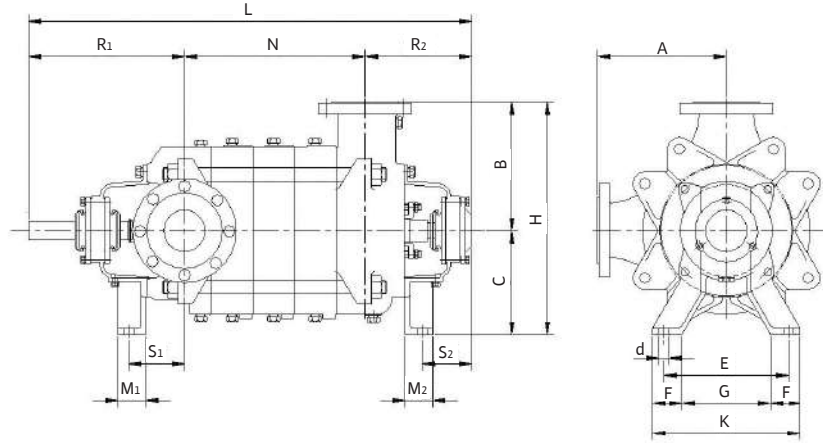

※ 외형도는 PMT-10 Series

치수																				
MODEL	BORE(mm)		PUMP(mm)																WEIGHT (kg)	
	Suc.	Dis.	R ₁	N	R ₂	L	B	C	H	M ₁	M ₂	S ₁	S ₂	A	E	F	G	K		d
PMT - 8002	100	80	360	210	237	807	275	250	525	66	66	132.5	114	265	300	71	213	355	24	175
PMT - 8003				297		894														210
PMT - 8004				384		981														245
PMT - 8005				471		1068														280
PMT - 8006				558		1155														315
PMT - 8007				645		1242														350
PMT - 8008				732		1329														385
PMT - 8010				906		1503														455
PMT - 8012				1080		1677														525
PMT - 1002				125		100														376
PMT - 1003	335	968	230																	
PMT - 1004	435	1068	280																	
PMT - 1005	535	1168	330																	
PMT - 1006	635	1268	380																	
PMT - 1007	735	1368	430																	
PMT - 1008	835	1468	480																	

Multi-Stage Pumps

Ring Section Pumps

PMT - 12, PMV - 80, 10, 12, 15 Series

외형도 및 치수-Bare Shaft Pump

외형도

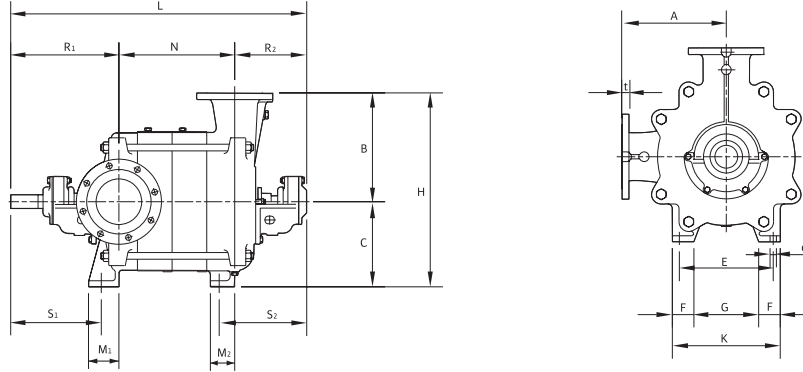

치수

MODEL	BORE(mm)		PUMP(mm)																	WEIGHT (kg)	
	Suc.	Dic.	R ₁	N	R ₂	L	B	C	H	M ₁	M ₂	S ₁	S ₂	t	A	E	F	G	K		d
PMV - 8002	100	80	319	194	232	743	320	280	600	80	264	287	24	270	300	71	213	355	24	140	
PMV - 8003	100	80	319	284	232	835	320	280	600	80	264	287	24	270	300	71	213	355	24	190	
PMV - 8004	100	80	328	371	232	931	320	280	600	80	273	287	24	270	300	71	213	355	24	240	
PMV - 8005	100	80	328	458	232	1018	320	280	600	80	273	287	24	270	300	71	213	355	24	290	
PMV - 8006	100	80	328	545	232	1105	320	280	600	80	273	287	24	270	300	71	213	355	24	340	
PMV - 1002	125	100	314	220	232	766	355	280	635	80	259	287	24	330	300	71	213	355	24	160	
PMV - 1003	125	100	322	314	232	868	355	280	635	80	267	287	24	330	300	71	213	355	24	220	
PMV - 1004	125	100	341	408	232	981	355	280	635	80	286	287	24	330	300	71	213	355	24	280	
PMV - 1005	125	100	351	502	232	1085	355	280	635	80	297	287	24	330	300	71	213	355	24	340	
PMV - 1006	125	100	351	596	232	1179	355	280	635	80	297	287	24	330	300	71	213	355	24	400	
PMV - 1202	150	125	356	267	241	864	360	280	640	100	80	281	296	26	340	300	71	213	355	24	280
PMV - 1203	150	125	356	381	241	978	360	280	640	100	80	281	296	26	340	300	71	213	355	24	360
PMV - 1204	150	125	356	495	241	1092	360	280	640	100	80	281	296	26	340	300	71	213	355	24	440
PMV - 1205	150	125	386	609	261	1256	360	280	640	100	80	311	316	26	340	300	71	213	355	24	520
PMT - 1202	150	125	391	283	272	946	375	310	685	100	90	306	337	26	375	380	95	270	460	24	290
PMT - 1203	150	125	391	398	272	1061	375	310	685	100	90	306	337	26	375	380	95	270	460	24	375
PMT - 1204	150	125	391	513	272	1176	375	310	685	100	90	306	337	26	375	380	95	270	460	24	460
PMV - 1502	200	150	431	350	297	1078	425	375	800	120	361	367	26	425	400	100	300	500	24	480	
PMV - 1503	200	150	431	495	297	1223	425	375	800	120	361	367	26	425	400	100	300	500	24	620	

KS FLANGE 외형치수

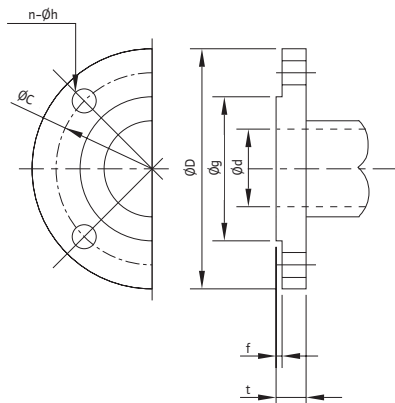

외형치수도

구분	구경(ød)	øD	t	f	øg	øC	n	øh	볼트
10kgf/cm ² (흡입FLANGE)	40	140	20	2	81	105	4	19	M16
	50	155	20	2	96	120	4	19	M16
	65	175	22	2	116	140	4	19	M16
	80	185	22	2	126	150	8	19	M16
	100	210	24	2	151	175	8	19	M16
	125	250	24	2	182	210	8	23	M20
	150	280	26	2	212	240	8	23	M20
	200	330	26	2	262	290	12	23	M20
16kgf/cm ² (흡입FLANGE)	250	400	30	2	324	355	12	25	M22
	100	225	26	2	160	185	8	23	M20
	125	270	26	2	195	225	8	25	M22
	150	305	28	2	230	260	12	25	M22
	20kgf/cm ² (토출FLANGE)	40	140	22	2	81	105	4	19
50		155	22	2	96	120	4	19	M16
65		175	24	2	116	140	8	19	M16
80		200	26	2	135	160	8	23	M20
100		225	28	2	160	185	8	23	M20
125		270	30	2	195	225	8	25	M22
150		305	32	2	230	260	12	25	M22
200		350	34	2	275	305	12	25	M22
40kgf/cm ² (흡입FLANGE)	250	430	38	2	345	380	12	27	M24
	80	210	32	2	140	170	8	23	M20
	100	250	36	2	165	205	8	25	M22
	125	300	40	2	200	250	8	27	M24

(단위:mm)

Multi-Stage Pumps

Ring Section Pumps



PMT - 40, 50, 65 Series

외형도 및 치수

외형도

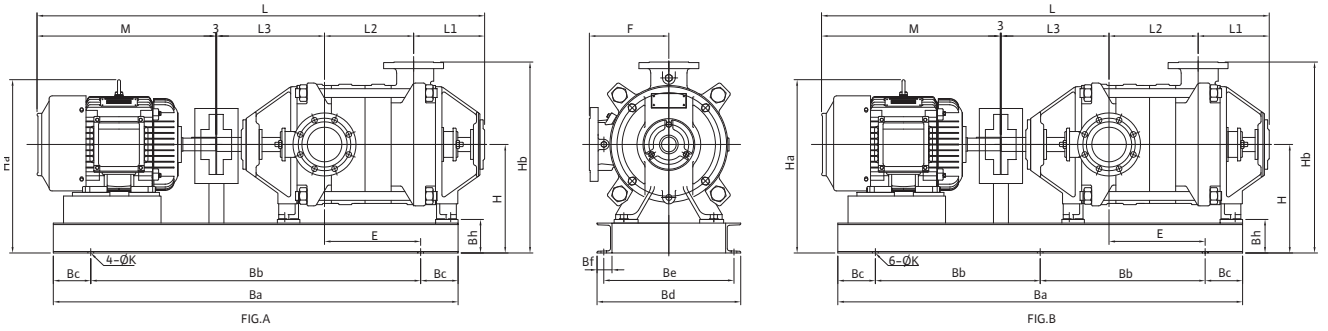

치수																						
MODEL	FIG	MOTOR (kW)	PUMP & MOTOR(mm)										BED ASM(mm)							WEIGHT(kg)		
			L1	L2	L3	M	F	H	Ha	Hb	E	L	Ba	Bd	Bh	Bb	Bc	Be	Bf	K	P·B	P·B·M
PMT-4002	A	1.5	168	133	231	318	174	245	341	419	97.5	853	800	280	85	500	150	245	40	15	96	121
	A	2.2	168	133	231	382	174	245	388	419	97.5	917	850	280	85	550	150	245	40	15	98	132
	A	3.7	168	133	231	395	174	245	407	419	97.5	930	800	280	85	500	150	245	40	15	100	145
PMT-4003	A	2.2	168	188	231	382	174	245	388	419	127.5	972	900	280	85	550	175	245	40	15	108	142
	A	3.7	168	188	231	395	174	245	407	419	147.5	985	850	300	85	550	150	265	40	15	114	159
	A	5.5	168	188	231	447	174	245	424	419	122.5	1037	900	300	85	550	175	265	40	15	116	184
PMT-4004	A	3.7	168	243	231	395	174	245	407	419	180.5	1040	900	300	85	550	175	265	40	15	126	171
	A	5.5	168	243	231	447	174	245	424	419	155.5	1092	1000	300	85	600	200	265	40	15	129	197
	A	7.5	168	243	231	486	174	245	424	419	155.5	1131	1000	300	85	600	200	265	40	15	129	211
PMT-4005	A	3.7	168	298	231	395	174	245	407	419	212	1095	1000	270	85	600	200	235	40	15	136	181
	A	5.5	168	298	231	447	174	245	424	419	185	1147	1050	300	85	600	225	265	40	15	141	209
	A	7.5	168	298	231	486	174	245	424	419	185	1186	1050	300	85	600	225	265	40	15	141	223
PMT-4006	B	3.7	168	353	231	395	174	245	407	419	340	1150	1050	300	85	400	125	265	40	15	139	184
	B	5.5	168	353	231	447	174	245	424	419	315	1202	1100	300	85	400	150	265	40	15	153	221
	B	7.5	168	353	231	486	174	245	424	419	315	1241	1100	300	85	400	150	265	40	15	153	235
PMT-4007	B	5.5	168	408	231	447	174	245	424	419	403	1257	1150	300	85	450	125	265	40	15	160	228
	B	7.5	168	408	231	486	174	245	424	419	403	1296	1150	300	85	450	125	265	40	15	160	242
	B	11	168	408	231	595	174	270	482	444	378	1405	1300	320	110	500	150	275	50	19	179	296
PMT-4008	B	15	168	408	231	639	174	270	482	444	378	1449	1300	320	110	500	150	275	50	19	179	319
	B	5.5	168	463	231	447	174	245	424	419	425	1312	1200	280	85	450	150	245	40	15	174	242
	B	7.5	168	463	231	486	174	245	424	419	425	1351	1200	280	85	450	150	245	40	15	174	256
PMT-4009	B	11	168	463	231	595	174	270	482	444	465	1460	1350	320	110	550	125	275	50	19	191	308
	B	15	168	463	231	639	174	270	482	444	465	1504	1350	320	110	550	125	275	50	19	191	331
	B	5.5	168	518	231	447	174	270	449	444	505	1367	1250	300	110	500	125	255	50	19	193	261
PMT-4009	B	7.5	168	518	231	486	174	270	449	444	505	1406	1250	300	110	500	125	255	50	19	193	275
	B	11	168	518	231	595	174	270	482	444	482	1515	1400	320	110	550	150	275	50	19	199	316
	B	15	168	518	231	639	174	270	482	444	482	1559	1400	320	110	550	150	275	50	19	199	339

※MOTOR측 치수는 MOTOR 제조업체에 따라 달라질 수 있음 (하이젠 모터 기준 치수)

P·B: 모터제외중량/P·B·M: 모터포함중량

Multi-Stage Pumps

Ring Section Pumps

PMT - 40, 50, 65 Series 치수

치수

MODEL	FIG	MOTOR (kW)	PUMP & MOTOR(mm)										BED ASM(mm)							WEIGHT(kg)		
			L1	L2	L3	M	F	H	Ha	Hb	E	L	Ba	Bd	Bh	Bb	Bc	Be	Bf	K	P-B	P·B·M
PMT-4010	B	7.5	168	573	231	486	174	270	449	444	535	1461	1300	300	110	500	150	255	50	19	205	287
	B	11	168	573	231	595	174	270	482	444	510	1570	1450	320	110	550	175	275	50	19	215	332
	B	15	168	573	231	639	174	270	482	444	510	1614	1450	320	110	550	175	275	50	19	215	355
PMT-4011	B	7.5	168	628	231	486	174	270	449	444	615	1516	1350	300	110	550	125	255	50	19	217	299
	B	11	168	628	231	595	174	270	482	444	540	1625	1500	320	110	550	200	275	50	19	228	345
	B	15	168	628	231	639	174	270	482	444	540	1669	1500	320	110	550	200	275	50	19	228	368
PMT-4012	B	7.5	168	683	231	486	174	270	449	444	645	1571	1400	300	110	550	150	255	50	19	229	311
	B	11	168	683	231	595	174	270	480	444	617	1680	1550	320	110	600	175	275	50	19	240	357
	B	15	168	683	231	639	174	270	480	444	617	1724	1550	320	110	600	175	275	50	19	240	380
PMT-5002	A	3.7	180	151	240	395	190	245	407	435	139	969	900	300	85	550	150	265	40	15	134	179
	A	5.5	180	151	240	447	190	245	424	435	113	1021	900	300	85	550	175	265	40	15	136	204
	A	7.5	180	151	240	486	190	245	424	435	113	1060	900	300	85	550	175	265	40	15	136	218
PMT-5003	A	3.7	180	213	240	395	190	245	407	435	171.5	1031	900	300	85	550	175	265	40	15	151	196
	A	5.5	180	213	240	447	190	245	424	435	146.5	1083	1000	300	85	600	200	265	40	15	154	222
	A	7.5	180	213	240	486	190	245	424	435	146.5	1122	1000	300	85	600	200	265	40	15	154	236
PMT-5004	A	5.5	180	275	240	447	190	245	424	435	176	1145	1050	300	85	600	225	265	40	15	171	239
	A	7.5	180	275	240	486	190	245	424	435	176	1184	1050	300	85	600	225	265	40	15	171	253
	B	11	180	275	240	595	190	245	457	435	267	1293	1150	340	85	450	125	305	40	15	163	280
PMT-5005	B	5.5	180	337	240	447	190	245	424	435	306	1207	1100	300	85	400	150	265	40	15	188	256
	B	7.5	180	337	240	486	190	245	424	435	306	1246	1100	300	85	400	150	265	40	15	188	270
	B	11	180	337	240	595	190	245	457	435	303	1355	1200	320	85	450	150	285	40	15	195	312
	B	15	180	337	240	639	190	245	457	435	304	1399	1200	320	85	450	150	285	40	15	195	335
PMT-5006	B	5.5	180	399	240	447	190	245	424	435	391	1269	1150	300	85	450	125	265	40	15	205	273
	B	7.5	180	399	240	486	190	245	424	435	391	1308	1150	300	85	450	125	265	40	15	205	287
	B	11	180	399	240	595	190	270	482	460	366	1417	1300	320	110	500	150	275	50	19	219	336
	B	15	180	399	240	639	190	270	482	460	366	1461	1300	320	110	500	150	275	50	19	219	359
PMT-5007	B	11	180	461	240	595	190	270	482	460	456	1479	1350	320	110	550	125	275	50	19	236	353
	B	15	180	461	240	639	190	270	482	460	456	1523	1350	320	110	550	125	275	50	19	236	376
	B	18.5,22	180	461	240	645	190	290	536	480	431	1529	1400	410	130	550	150	365	50	19	224	409/424
PMT-5008	B	11	180	523	240	595	190	270	482	460	493	1541	1400	320	110	550	150	275	50	19	253	370
	B	15	180	523	240	639	190	270	482	460	493	1585	1400	320	110	550	150	275	50	19	253	393
	B	18.5,22	180	523	240	645	190	290	536	480	468	1591	1450	410	130	550	175	365	50	19	240	425/440
PMT-5009	B	11	180	585	240	595	190	270	482	460	531	1603	1450	320	110	550	175	275	50	19	270	387
	B	15	180	585	240	639	190	270	482	460	531	1647	1450	320	110	550	175	275	50	19	270	410
	B	18.5,22	180	585	240	645	190	290	536	480	505	1653	1500	410	130	550	200	365	50	19	256	441/456
PMT-6502	A	5.5	195	180	257	447	215	265	444	480	131	1082	950	340	85	600	175	305	40	15	167	235
	A	7.5	195	180	257	486	215	265	444	480	131	1121	950	340	85	600	175	305	40	15	167	249
	B	11	195	180	257	595	215	265	477	480	153	1230	1100	340	85	400	150	305	40	15	174	291
	B	15	195	180	257	639	215	265	477	480	153	1274	1100	340	85	400	150	305	40	15	174	314
PMT-6503	B	7.5	195	251	257	486	215	265	444	480	249	1192	1050	340	85	400	125	305	40	15	198	280
	B	11	195	251	257	595	215	265	477	480	249	1301	1150	340	85	450	125	305	40	15	201	318
	B	15	195	251	257	639	215	265	477	480	249	1345	1150	340	85	450	125	305	40	15	201	341
	B	18.5,22	195	251	257	645	215	290	536	505	227	1351	1200	400	112	450	150	355	50	19	194	379/394
PMT-6504	B	11	195	322	257	595	215	290	502	505	320	1372	1250	370	110	500	125	325	50	19	240	357
	B	15	195	322	257	639	215	290	502	505	320	1416	1250	370	110	500	125	325	50	19	240	380
	B	18.5,22	195	322	257	645	215	290	536	505	320	1422	1250	400	110	500	125	325	50	19	245	430/445
PMT-6505	B	11	195	393	257	595	215	290	500	505	369	1443	1300	370	110	500	150	325	50	19	268	385
	B	15	195	393	257	639	215	290	500	505	369	1487	1300	370	110	500	150	325	50	19	268	408
	B	18.5,22	195	393	257	645	215	290	536	505	394	1493	1350	400	112	550	125	355	50	19	247	432/447
	B	30	195	393	257	673	215	290	536	505	394	1521	1350	400	112	550	125	355	50	19	247	482
PMT-6506	B	18.5,22	195	464	257	645	215	290	536	505	437	1564	1400	400	110	550	150	355	50	19	299	484/499
	B	30	195	464	257	673	215	290	536	505	437	1592	1400	400	110	550	150	355	50	19	299	534
PMT-6507	B	18.5,22	195	535	257	645	215	290	536	505	458	1635	1500	400	110	550	200	355	50	19	327	512/527
	B	30	195	535	257	673	215	290	536	505	458	1663	1500	400	110	550	200	355	50	19	327	562
	B	37	195	535	257	840	215	335	604	550	461	1830	1700	410	155	650	200	350	65	23	346	666
	B	45	195	535	257	938	215	335	604	550	461	1928	1700	410	155	650	200	350	65	23	346	746

※MOTOR축 치수는 MOTOR 제 조업체에 따라 달라질 수 있음 (하이젠 모터 기준 치수) P-B: 모터제외중량/P·B·M: 모터포함중량

Multi-Stage Pumps

Ring Section Pumps



PMT- 80 Series 외형도 및 치수

외형도

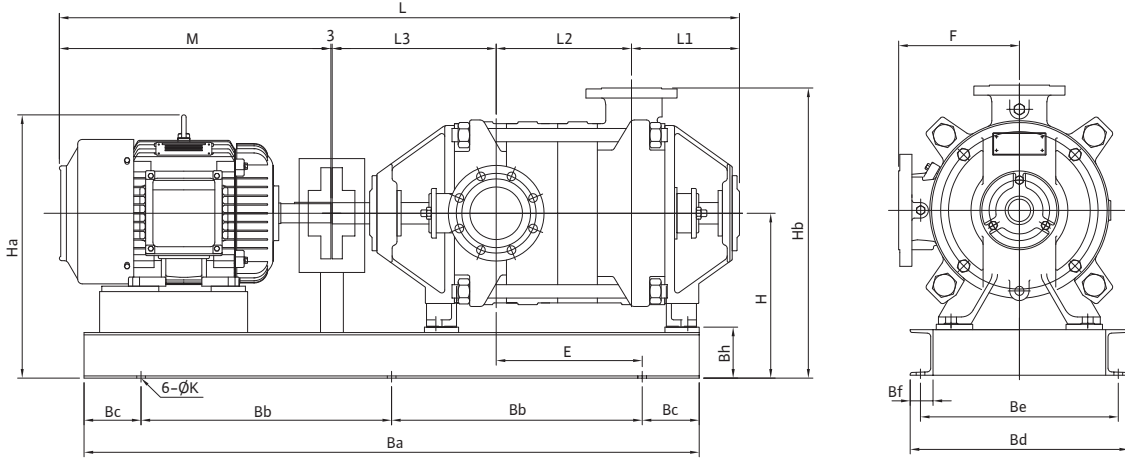

치수																					
MODEL	MOTOR (kW)	PUMP & MOTOR(mm)										BED ASM(mm)						WEIGHT(kg)			
		L1	L2	L3	M	F	H	Ha	Hb	E	L	Ba	Bd	Bh	Bb	Bc	Be	Bf	K	P-B	P-B-M
PMT-8002	5.5	237	210	360	447	265	362	541	637	233	1257	1150	370	112	450	125	325	50	19	220	288
	7.5	237	210	360	486	265	362	541	637	233	1296	1150	370	112	450	125	325	50	19	220	302
	11	237	210	360	595	265	362	572	637	233	1405	1250	370	112	500	125	325	50	19	222	339
	15	237	210	360	639	265	362	572	637	233	1449	1250	370	112	500	125	325	50	19	222	362
	18.5.22	237	210	360	645	265	362	608	637	208	1455	1300	370	112	500	150	325	50	19	224	409/424
30	237	210	360	673	265	362	608	637	208	1483	1300	370	112	500	150	325	50	19	224	459	
11	237	297	360	595	265	362	572	637	320.5	1492	1350	370	112	550	125	325	50	19	258	375	
15	237	297	360	639	265	362	572	637	320.5	1536	1350	370	112	550	125	325	50	19	258	398	
18.5.22	237	297	360	645	265	362	608	637	295.5	1542	1400	370	112	550	150	325	50	19	261	446/461	
30	237	297	360	673	265	362	608	637	295.5	1570	1400	370	112	550	150	325	50	19	261	496	
37	237	297	360	840	265	362	572	637	357.5	1734	1450	370	112	550	175	325	50	19	295	612	
45	237	297	360	938	265	362	572	637	357.5	1835	1450	370	112	550	175	325	50	19	295	692	
11	237	384	360	595	265	362	572	637	357.5	1579	1450	370	112	550	175	325	50	19	295	412	
15	237	384	360	639	265	362	572	637	357.5	1623	1450	370	112	550	175	325	50	19	295	435	
18.5.22	237	384	360	645	265	362	608	637	357.5	1629	1500	370	112	550	200	325	50	19	296	481/496	
30	237	384	360	673	265	362	608	637	357.5	1657	1500	370	112	550	200	325	50	19	296	531	
37	237	384	360	840	265	362	608	637	444.5	1824	1550	370	112	600	175	325	50	19	333	518/533	
45	237	384	360	938	265	362	608	637	444.5	1922	1550	370	112	600	175	325	50	19	333	568	
11	237	471	360	595	265	362	572	637	419.5	1666	1650	370	112	650	175	325	50	19	331	448	
15	237	471	360	639	265	362	572	637	419.5	1710	1650	370	112	650	175	325	50	19	331	471	
18.5.22	237	471	360	645	265	362	608	637	444.5	1716	1750	370	112	650	225	325	50	19	333	518/533	
30	237	471	360	673	265	362	608	637	444.5	1744	1750	370	112	650	225	325	50	19	333	568	
37	237	471	360	840	265	362	608	637	680.5	1977	1800	370	112	700	200	325	50	19	443	628/643	
45	237	471	360	938	265	362	608	637	680.5	2005	1800	370	112	700	200	325	50	19	443	678	
18.5.22	237	558	360	645	265	362	608	637	531.5	1803	2000	370	112	750	250	325	50	19	370	555/570	
30	237	558	360	673	265	362	608	637	531.5	1831	2000	370	112	750	250	325	50	19	370	605	
37	237	558	360	840	265	430	699	705	487	1998	1850	480	180	700	225	410	75	23	385	705	
45	237	558	360	938	265	430	699	705	487	2096	1850	480	180	700	225	410	75	23	385	785	
55	237	558	360	855	265	430	729	705	512	2013	1800	480	180	700	200	410	75	23	409	829	
18.5.22	237	645	360	645	265	362	608	637	568.5	1890	1750	370	112	650	225	325	50	19	407	592/607	
30	237	645	360	673	265	362	608	637	568.5	1918	1750	370	112	650	225	325	50	19	407	642	
37	237	645	360	840	265	430	699	705	549	2085	1900	480	180	700	250	410	75	23	412	732	
45	237	645	360	938	265	430	699	705	549	2183	1900	480	180	700	250	410	75	23	412	812	
55	237	645	360	855	265	430	729	705	574	2100	1850	480	180	700	225	410	75	23	436	856	
18.5.22	237	732	360	645	265	362	608	637	680.5	1977	1800	370	112	700	200	325	50	19	443	628/643	
30	237	732	360	673	265	362	608	637	680.5	2005	1800	370	112	700	200	325	50	19	443	678	
37	237	732	360	840	265	430	699	705	636	2172	2000	480	180	750	250	410	75	23	452	772	
45	237	732	360	938	265	430	699	705	636	2270	2000	480	180	750	250	410	75	23	452	852	
55	237	732	360	855	265	430	729	705	661	2187	1950	480	180	750	225	410	75	23	476	896	
75	237	732	360	890	265	430	762	705	661	2222	2050	520	180	800	225	450	75	23	482	1002	
18.5.22	237	906	360	645	265	362	608	637	804.5	2151	2000	370	112	750	250	325	50	19	518	703/718	
30	237	906	360	673	265	362	608	637	804.5	2179	2000	370	112	750	250	325	50	19	518	753	
37	237	906	360	840	265	430	699	705	810	2346	2200	480	180	850	250	410	75	23	500	820	
45	237	906	360	938	265	430	699	705	810	2444	2200	480	180	850	250	410	75	23	500	900	
55	237	906	360	855	265	430	729	705	810	2361	2100	480	180	800	250	410	75	23	524	944	
75	237	906	360	890	265	430	762	705	810	2396	2200	520	180	850	250	450	75	23	530	1050	
37	237	1080	360	840	265	430	699	705	1009	2520	2350	480	180	950	225	410	75	23	570	890	
45	237	1080	360	938	265	430	699	705	1009	2618	2350	480	180	950	225	410	75	23	570	970	
55	237	1080	360	855	265	430	729	705	984	2535	2300	480	180	900	250	410	75	23	594	1014	
75	237	1080	360	890	265	430	762	705	984	2570	2400	520	180	950	250	450	75	23	600	1120	
90	237	1080	360	956	265	430	762	705	984	2636	2400	520	180	950	250	450	75	23	600	1160	

※MOTOR측 치수는 MOTOR 제조업체에 따라 달라질 수 있음
(하이전 모터 기준 치수)

P-B: 모터제외중량/P-B-M: 모터포함중량

Norm and Multistage Pumps

Multi-Stage Pumps

Ring Section Pumps

PMT-10 Series

외형도 및 치수

외형도

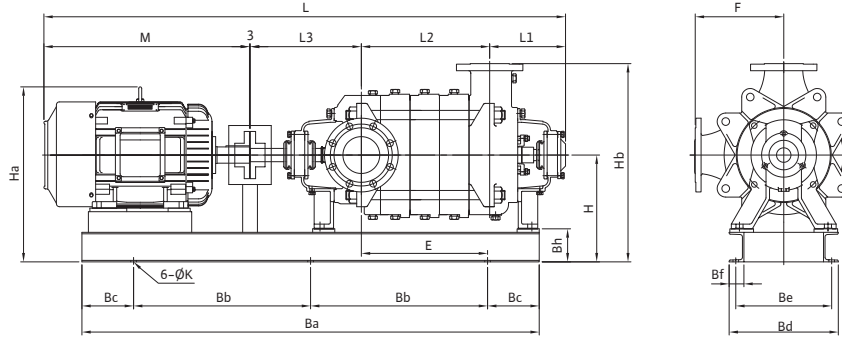

치수		PUMP & MOTOR(mm)																BED ASM(mm)				WEIGHT(kg)	
MODEL	MOTOR (kW)	L1	L2	L3	M	F	H	Ha	Hb	E	L	Ba	Bd	Bh	Bb	Bc	Be	Bf	K	P-B	P-B-M		
PMT-1002	11	257	235	376	595	300	362	569	672	253	1466	1300	370	112	500	150	325	50	19	230	347		
	15	257	235	376	639	300	362	569	672	253	1510	1300	370	112	500	150	325	50	19	230	370		
	18.5,22	257	235	376	645	300	362	608	672	278	1516	1350	370	112	550	125	325	50	19	230	415/430		
	30	257	235	376	673	300	362	608	672	278	1544	1350	370	112	550	125	325	50	19	230	465		
	37	257	235	376	840	300	405	674	715	235	1711	1550	470	155	600	175	410	65	23	290	610		
PMT-1003	45	257	235	376	938	300	405	674	715	235	1809	1550	470	155	600	175	410	65	23	290	690		
	18.5,22	257	335	376	645	300	362	608	672	328	1616	1450	370	112	550	175	325	50	19	282	467/482		
	30	257	335	376	673	300	362	608	672	328	1644	1450	370	112	550	175	325	50	19	282	517		
	37	257	335	376	840	300	405	674	715	335	1811	1650	470	155	650	175	410	65	23	350	670		
	45	257	335	376	938	300	405	674	715	335	1909	1650	470	155	650	175	410	65	23	350	750		
PMT-1004	55	257	335	376	855	300	405	704	715	310	1826	1600	470	155	600	200	410	65	23	360	780		
	75	257	335	376	890	300	430	762	740	335	1861	1650	520	180	650	175	450	75	23	370	890		
	18.5,22	257	435	376	645	300	362	608	672	428	1716	1550	370	112	600	175	325	50	19	334	519/534		
	30	257	435	376	673	300	362	608	672	428	1744	1550	370	112	600	175	325	50	19	334	569		
	37	257	435	376	840	300	405	674	715	385	1911	1750	470	155	650	225	410	65	23	410	730		
	45	257	435	376	938	300	405	674	715	385	2009	1750	470	155	650	225	410	65	23	410	810		
	55	257	435	376	855	300	405	704	715	410	1926	1700	470	155	650	200	410	65	23	420	840		
	75	257	435	376	890	300	430	762	740	385	1961	1750	520	180	650	225	450	75	23	430	950		
	90	257	435	376	956	300	430	762	740	385	2027	1750	520	180	650	225	450	75	23	430	990		
	110	257	435	376	1096	300	460	1020	770	360	2167	1900	570	210	700	250	500	75	23	440	1220		
PMT-1005	132	257	435	376	1170	300	460	1020	770	360	2241	1900	570	210	700	250	500	75	23	440	1270		
	30	257	535	376	673	300	362	608	672	528	1845	1650	370	112	650	175	325	50	19	385	620		
	37	257	535	376	840	300	430	699	740	485	2011	1850	480	180	700	225	410	75	23	470	790		
	45	257	535	376	938	300	430	699	740	485	2109	1850	480	180	700	225	410	75	23	470	870		
	55	257	535	376	855	300	430	729	740	510	2026	1800	480	180	700	200	410	75	23	480	900		
	75	257	535	376	890	300	430	762	740	485	2061	1850	520	180	700	225	450	75	23	490	1010		
	90	257	535	376	956	300	430	762	740	485	2127	1850	520	180	700	225	450	75	23	490	1050		
PMT-1006	110	257	535	376	1096	300	460	1020	770	460	2267	2000	570	210	750	250	500	75	23	500	1280		
	132	257	535	376	1170	300	460	1020	770	460	2341	2000	570	210	750	250	500	75	23	500	1330		
	37	257	635	376	840	300	430	699	740	585	2111	1950	480	180	750	225	410	75	23	530	850		
	45	257	635	376	938	300	430	699	740	585	2209	1950	480	180	750	225	410	75	23	530	930		
	55	257	635	376	855	300	430	729	740	560	2126	1900	480	180	700	250	410	75	23	540	960		
	75	257	635	376	890	300	430	762	740	585	2161	1950	520	180	750	225	450	75	23	550	1070		
	90	257	635	376	956	300	430	762	740	585	2227	1950	520	180	750	225	450	75	23	550	1110		
	110	257	635	376	1096	300	460	1020	770	560	2367	2100	570	210	800	250	500	75	23	560	1340		
	132	257	635	376	1170	300	460	1020	770	560	2441	2100	570	210	800	250	500	75	23	560	1390		
	PMT-1007	160	257	635	376	1296	300	510	1120	820	560	2567	2150	700	295	850	225	620	80	27	570	1670	
200		257	635	376	1296	300	510	1120	820	560	2567	2150	700	295	850	225	620	80	27	570	1770		
37		257	735	376	840	300	430	699	740	685	2211	2050	480	180	800	225	410	75	23	590	910		
45		257	735	376	938	300	430	699	740	685	2309	2050	480	180	800	225	410	75	23	590	990		
55		257	735	376	855	300	430	729	740	660	2226	2000	480	180	750	250	410	75	23	600	1020		
75		257	735	376	890	300	430	762	740	685	2261	2050	520	180	800	225	450	75	23	610	1130		
90		257	735	376	956	300	430	762	740	685	2327	2050	520	180	800	225	450	75	23	610	1170		
110		257	735	376	1096	300	510	1070	820	660	2467	2200	570	260	850	250	490	80	27	620	1400		
132	257	735	376	1170	300	510	1070	820	660	2541	2200	570	260	850	250	490	80	27	620	1450			
PMT-1008	160	257	735	376	1296	300	510	1120	820	660	2667	2250	700	295	900	225	620	80	27	630	1730		
	200	257	735	376	1296	300	510	1120	820	660	2667	2250	700	295	900	225	620	80	27	630	1830		
	55	257	835	376	855	300	430	729	740	760	2326	2100	480	180	800	250	410	75	23	660	1080		
	75	257	835	376	890	300	430	762	740	785	2361	2150	520	180	850	225	450	75	23	670	1190		
	90	257	835	376	956	300	430	762	740	785	2427	2150	520	180	850	225	450	75	23	670	1230		
	110	257	835	376	1096	300	510	1070	820	760	2567	2300	570	260	900	250	490	80	27	680	1460		
132	257	835	376	1170	300	510	1070	820	760	2641	2300	570	260	900	250	490	80	27	680	1510			
160	257	835	376	1296	300	510	1120	820	760	2767	2350	700	295	950	225	620	80	27	690	1790			
200	257	835	376	1296	300	510	1120	820	760	2767	2350	700	295	950	225	620	80	27	690	1890			

※MOTOR측 치수는 MOTOR 제조업체에 따라 달라질 수 있음
(하이젠 모터 기준 치수)

P-B: 모터제외중량/P-B-M: 모터포함중량

Multi-Stage Pumps

Ring Section Pumps



PMT - 12, PMV - 80, 10, 12, 15 Series

외형도 및 치수

외형도

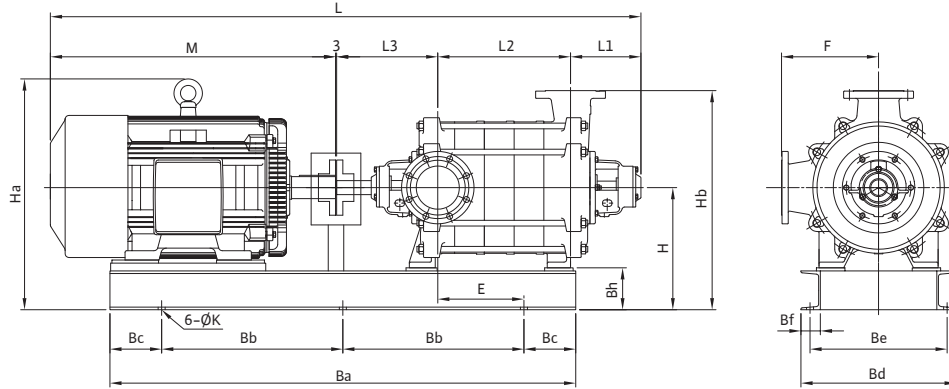

MODEL	MOTOR (kW)	PUMP & MOTOR(mm)										BED ASM(mm)							WEIGHT(kg)		
		L1	L2	L3	M	F	H	Ha	Hb	E	L	Ba	Bd	Bh	Bb	Bc	Be	Bf	K	P-B	P-B-M
PMV - 8002	11	232	197	319	595	270	392	599	712	80	1346	1050	425	112	400	125	380	50	19	192	309
	15	232	197	319	639	270	392	599	712	80	1390	1050	425	112	400	125	380	50	19	192	332
PMV - 8003	18.5,22	232	197	319	645	270	392	638	712	80	1396	1100	425	112	400	150	380	50	19	192	377/392
	18.5,22	232	284	319	645	270	392	638	712	142	1483	1200	425	112	450	150	380	50	19	244	429/444
	30	232	284	319	673	270	392	638	712	142	1511	1200	425	112	450	150	380	50	19	244	479
	37	232	284	319	840	270	410	679	730	144	1678	1400	440	130	550	150	395	50	19	267	582
PMV - 8004	45	232	284	319	938	270	410	679	730	144	1776	1400	440	130	550	150	395	50	19	267	667
	18.5,22	232	371	328	645	270	392	638	712	229.5	1570	1300	440	112	500	150	395	50	19	297	482/497
	30	232	371	328	673	270	392	638	712	229.5	1598	1300	440	112	500	150	395	50	19	297	532
	37	232	371	328	840	270	410	679	730	181	1774	1500	440	130	550	200	395	50	19	319	634
PMV - 8005	45	232	371	328	938	270	410	679	730	181	1872	1500	440	130	550	200	395	50	19	319	719
	30	232	458	328	673	270	392	638	712	315.5	1685	1400	440	112	550	150	395	50	19	347	582
	37	232	458	328	840	270	410	679	730	293	1861	1550	440	130	600	175	395	50	19	370	685
	45	232	458	328	938	270	410	679	730	293	1959	1550	440	130	600	175	395	50	19	370	770
PMV - 8006	55	232	458	328	855	270	435	734	755	268	1876	1500	480	155	550	200	420	65	23	382	782
	37	232	545	328	940	270	410	679	730	380	1948	1650	440	130	650	175	395	50	19	422	737
	45	232	545	328	938	270	410	679	730	380	2046	1650	440	130	650	175	395	50	19	422	822
	55	232	545	328	855	270	435	734	755	355	1963	1600	480	155	600	200	420	65	23	435	835
PMV - 1002	75	232	545	328	890	270	417	749	737	355	1998	1700	540	137	650	200	480	65	23	428	928
	18.5,22	232	220	314	645	330	392	638	747	77.5	1414	1100	440	112	400	150	395	50	19	213	398/413
	30	232	220	314	673	330	392	638	747	77.5	1442	1100	440	112	400	150	395	50	19	213	448
	37	232	220	314	840	330	410	679	765	80	1609	1300	440	130	500	150	395	50	19	236	551
PMV - 1003	45	232	220	314	938	330	410	679	765	80	1707	1300	440	130	500	150	395	50	19	236	636
	18.5,22	232	314	322	645	330	392	638	747	171.5	1508	1200	440	112	450	150	395	50	19	275	460/475
	30	232	314	322	673	330	392	638	747	171.5	1536	1200	440	112	450	150	395	50	19	275	510
	37	232	314	322	840	330	410	679	765	174	1711	1400	440	130	550	150	395	50	19	298	613
PMV - 1004	45	232	314	322	938	330	410	679	765	174	1810	1400	440	130	550	150	395	50	19	298	698
	37	232	408	341	840	330	410	679	765	243	1824	1550	440	130	600	175	395	50	19	360	675
	45	232	408	341	938	330	410	679	765	243	1922	1550	440	130	600	175	395	50	19	360	760
	55	232	408	341	855	330	410	708	765	243	1839	1450	480	130	550	175	435	50	19	352	752
PMV - 1005	75	232	408	341	890	330	417	749	772	228	1874	1600	540	137	600	200	480	65	23	372	872
	55	232	502	351	855	330	410	708	765	337	1943	1550	480	130	600	175	435	50	19	414	814
	75	232	502	351	890	330	417	749	772	322	1978	1700	540	137	650	200	480	65	23	434	934
	90	232	596	351	956	330	417	749	772	381	2072	1750	540	137	650	225	480	65	23	497	997
PMV - 1006	90	232	596	351	956	330	417	749	772	381	2138	1750	540	137	650	225	480	65	23	497	1057
	55	241	267	356	855	340	435	734	795	162	1722	1350	480	155	550	125	420	65	23	372	772
	75	241	267	356	890	340	390	722	750	103	1757	1450	540	110	550	175	495	50	19	355	855
	90	241	267	356	956	340	390	722	750	103	1823	1450	540	110	550	175	495	50	19	355	915
PMV - 1203	75	241	381	356	890	340	390	722	750	217	1871	1550	540	110	600	175	495	50	19	437	937
	90	241	381	356	956	340	390	722	750	217	1937	1550	540	110	600	175	495	50	19	437	997
	110	241	381	356	1096	340	460	1020	820	191	2077	1700	630	180	650	200	560	75	23	502	1302
	90	241	495	356	956	340	417	749	777	331	2051	1650	550	137	650	175	485	65	23	534	1094
PMV - 1204	110	241	495	356	1096	340	460	1020	820	305	2191	1800	630	180	700	200	560	75	23	586	1386
	132	241	495	356	1170	340	460	1020	820	305	2265	1800	630	180	700	200	560	75	23	586	1466
	160	241	495	356	1296	340	545	1133	905	261	2388	1850	700	265	675	250	620	80	27	586	1766
	160	261	609	386	1296	340	545	1133	905	375	2552	2000	700	265	750	250	620	80	27	672	1852
PMT - 1202	55	272	283	391	855	375	465	764	840	153	1804	1400	550	155	550	150	490	65	23	391	791
	75	272	283	391	890	375	447	779	822	103	1839	1500	600	137	550	200	540	65	23	386	886
	90	272	283	391	956	375	447	779	822	103	1905	1500	600	137	550	200	540	65	23	386	946
	75	272	398	391	890	375	447	779	822	218	1954	1600	600	137	600	200	540	65	23	473	973
PMT - 1203	90	272	398	391	956	375	447	779	822	218	2020	1600	600	137	600	200	540	65	23	473	1033
	110	272	398	391	1076	375	490	1050	865	193	2160	1750	590	180	650	225	520	75	23	541	1341
	132	272	398	391	1170	375	490	1050	865	193	2234	1750	590	180	650	225	520	75	23	541	1421
	110	272	513	391	1196	375	490	1050	865	308	2275	1850	590	180	700	225	520	75	23	629	1429
PMT - 1204	132	272	513	391	1170	375	490	1050	865	308	2349	1850	590	180	700	225	520	75	23	629	1509
	160	272	513	391	1296	375	482	1070	857	283	2475	1900	720	172	700	250	650	75	23	629	1809
	200	272	513	391	1296	375	482	1070	857	283	2475	1900	720	172	700	250	650	75	23	629	1909
	200	297	350	431	1296	425	587	1175	1012	180	2377	1800	760	212	700	200	680	80	23	641	1921

※MOTOR축 치수는 MOTOR 제조업체에 따라 달라질 수 있음 (하이젠 모터 기준 치수)

P-B: 모터제외중량/P-B-M: 모터포함중량

Multi-Stage Pumps

Ring Section Pumps

Multi-Stage Pump

기술 DATA

General Data

MODEL	Suc.Size	Dis.Size	Max. Working Pressure	Casing Thickness	Wearing Ring	
					Impeller Ring	Casing Ring
PMT-40	50	40	28 kgf/cm ²	8	No	No
PMT-50	65	50	28 kgf/cm ²	8	No	No
PMT-65	80	65	28 kgf/cm ²	8	No	No
PMT-80	100	80	20(28) kgf/cm ²	14	No	2EA x Number of Stage
PMT-10	125	100	20(28) kgf/cm ²	16	No	2EA x Number of Stage
PMT-12	150	125	18(24) kgf/cm ²	16	No	2EA x Number of Stage
PMV-80	100	80	18(25) kgf/cm ²	14	No	2EA x Number of Stage
PMV-10	125	100	18(24) kgf/cm ²	14	No	2EA x Number of Stage
PMV-12	150	125	18(21) kgf/cm ²	14	No	2EA x Number of Stage
PMV-15	200	150	18(24) kgf/cm ²	16	No	2EA x Number of Stage

Impeller Data

MODEL	Max.Dia.	Min. Dia.	Eye Dia.	No. of Vane	Max. Stage			
					50Hz		60Hz	
					4Pole	2Pole	4Pole	2Pole
PMT-40	161	130	70	6	12	11	12	8
PMT-50	181	155	80	6	9	9	9	6
PMT-65	206	165	100	6	7	7	7	4
PMT-80	225	180	112	7	12	3	12	3
PMT-10	269	200	138	7	8	2	8	2
PMT-12	320	260	165	5	5	-	4	-
PMV-80	266	206	102	5	6	-	6	-
PMV-10	286	246	120	5	6	-	6	-
PMV-12	310	280	152	5	4	-	4	-
PMV-15	400	320	180	5	4	-	3	-

Stuffing Box and Bearing Housing Data

MODEL	Stuffing Box Size (BorexLength)	O.D of Shaft Sleeve (PTO)	Packing Size (WxHxL)	Bearing No.	Size of Key at Coupling	Shaft Diameter			
						At Impeller	At Stuff. Box	At Coupling	At Bearing
PMT-40	ø51x45	ø35(40)	8x8x143	6305zzC3	8x7x36	ø25	ø25	ø24	ø25
PMT-50	ø56x55	ø40(45)	8x8x167	6306zzC3	8x7x45	ø30.5	ø30.5	ø29	ø30
PMT-65	ø65x55	ø45(50)	10x10x184	6307zzC3	10x8x45	ø35.5	ø35.5	ø34	ø35
PMT-80	ø70x60	ø50(55)	10x10x199	Drive:6308zzC3 End:6311zzC3	12x8x50	ø40	ø40	ø40	Drive:ø40 End:ø30
PMT-10	ø75x62	ø55(60)	10x10x215	Drive:6309zzC3 End:6311zzC3	14x9x68	ø45	ø45	ø45	Drive:ø45 End:ø30
PMT-12	ø85x80	ø60(65)	12.5x12.5x227	Drive:6311zzC3 End:7213B DB(2)	16x10x92	ø50	ø50	ø54	Drive:ø55 End:ø41
PMV-80 PMV-10	ø70x62	ø50(55)	10x10x199	Drive:6308zzC3 End:6311zzC3	10x8x50	ø37	ø37	ø38	Drive:ø40 End:ø30
PMV-12	ø75x62	ø55(60)	10x10x215	Drive:6310zzC3 End:6311zzC3	14x9x68	ø45	ø45	ø45	Drive:ø50 End:ø30
PMV-1205	ø75x62	ø55(60)	10x10x215	Drive:6310zzC3 End:5311C3	14x9x80	ø45	ø45	ø49	Drive:ø50 End:ø37
PMV-15	ø95x80	ø70(75)	12.5x12.5x260	Drive:6313zzC3 End:7313DB(2)	18x11x90	ø55	ø55	ø64	Drive:ø65 End:ø42

Multi-Stage Pumps

Ring Section Pumps



PMT- 4002 / 4003 / 4004 / 4005

성능곡선 4Pole

PMT - 4002

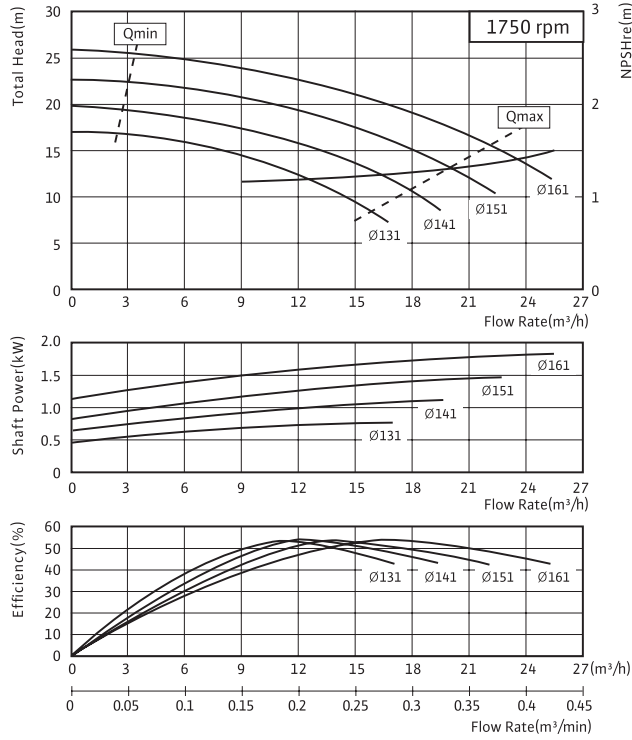

PMT - 4003

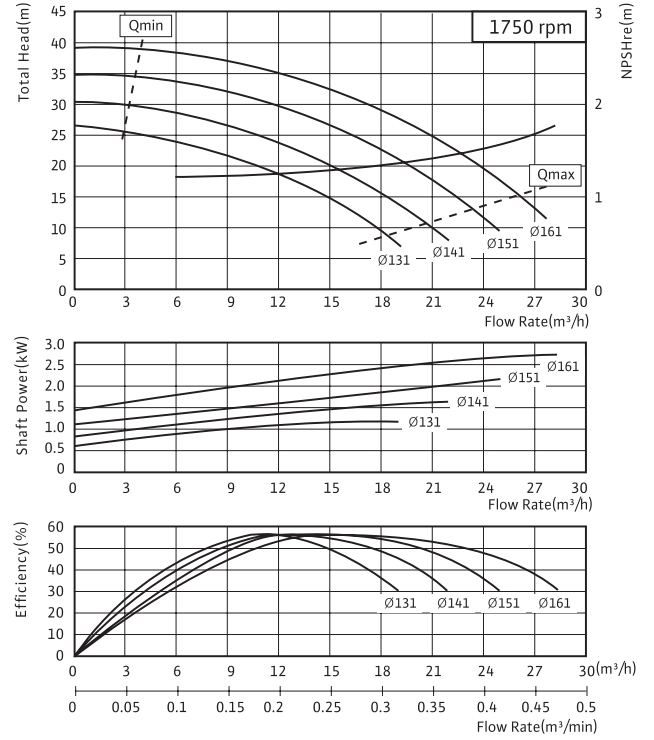

PMT - 4004

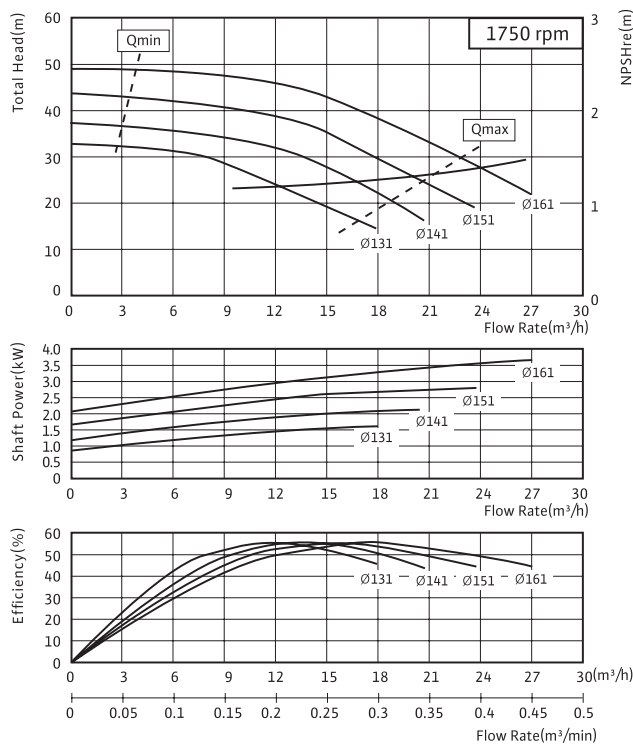

PMT - 4005

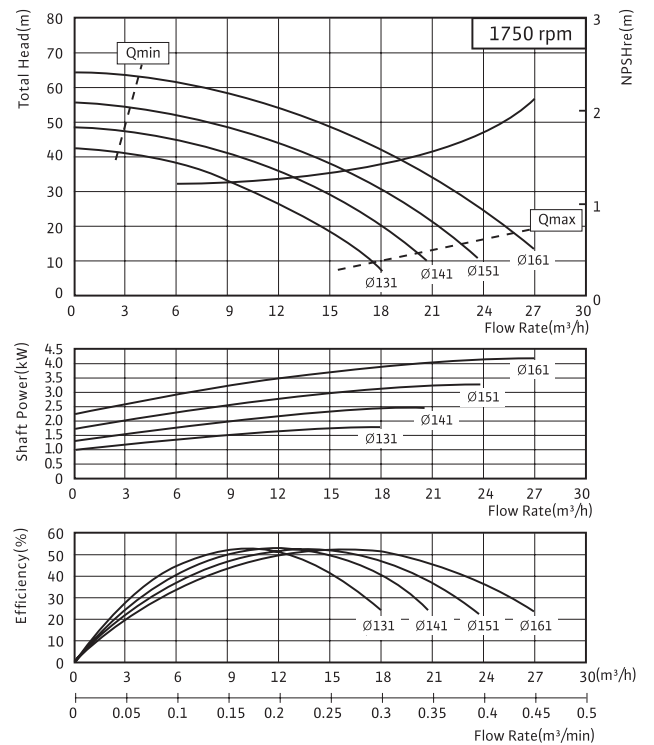

Multi-Stage Pumps

Ring Section Pumps

PMT - 4006 / 4007 / 4008 / 4009

성능곡선 4Pole

PMT - 4006

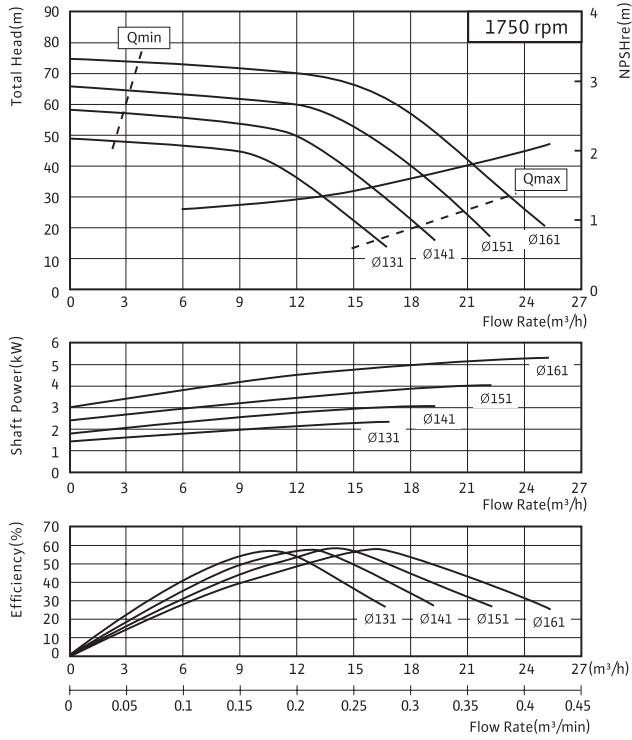

PMT - 4007

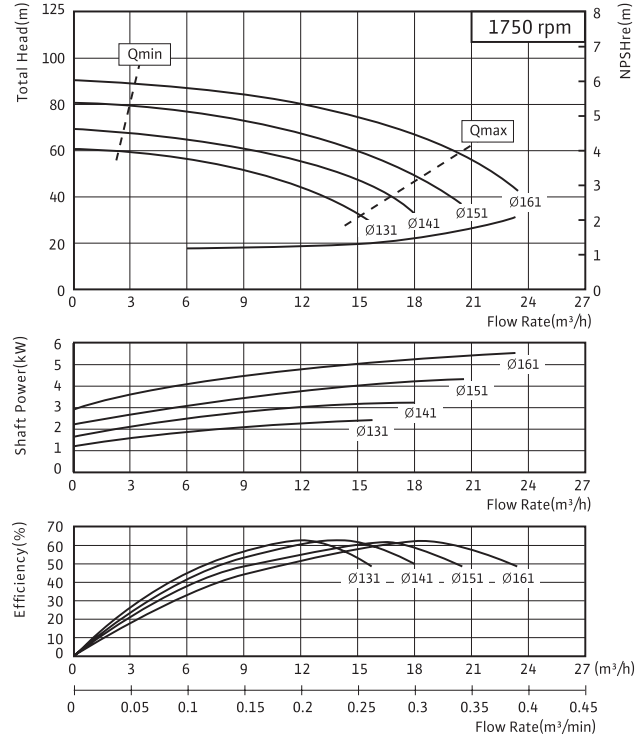

PMT - 4008

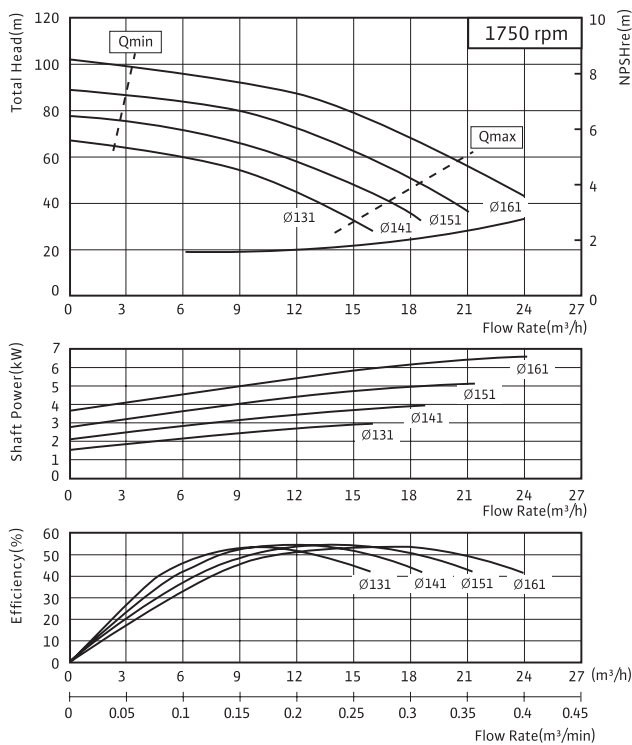

PMT - 4009

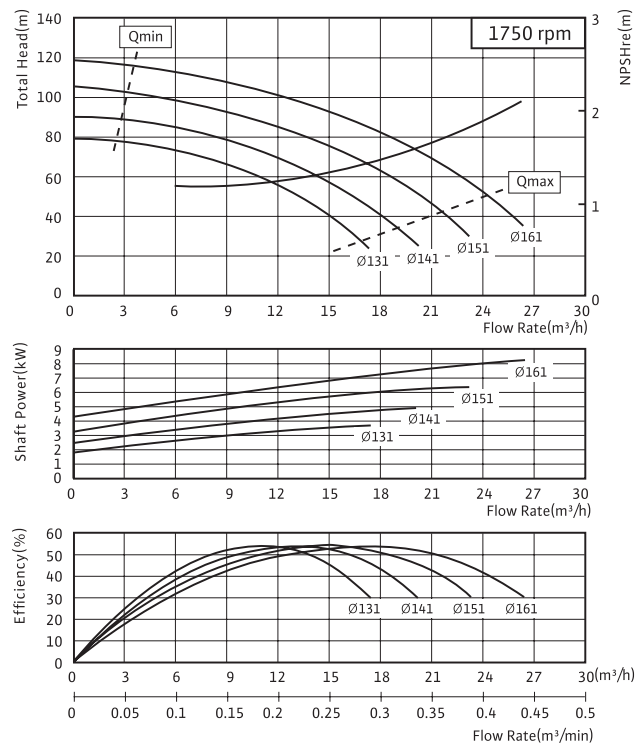

Multi-Stage Pumps

Ring Section Pumps



PMT- 4010 / 4011 / 4012 / 5002 성능곡선 4Pole

PMT - 4010

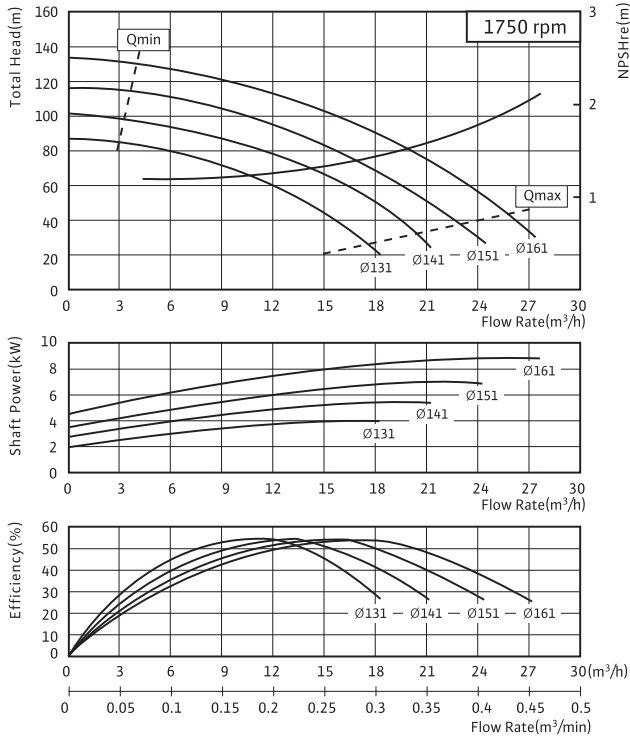

PMT - 4011

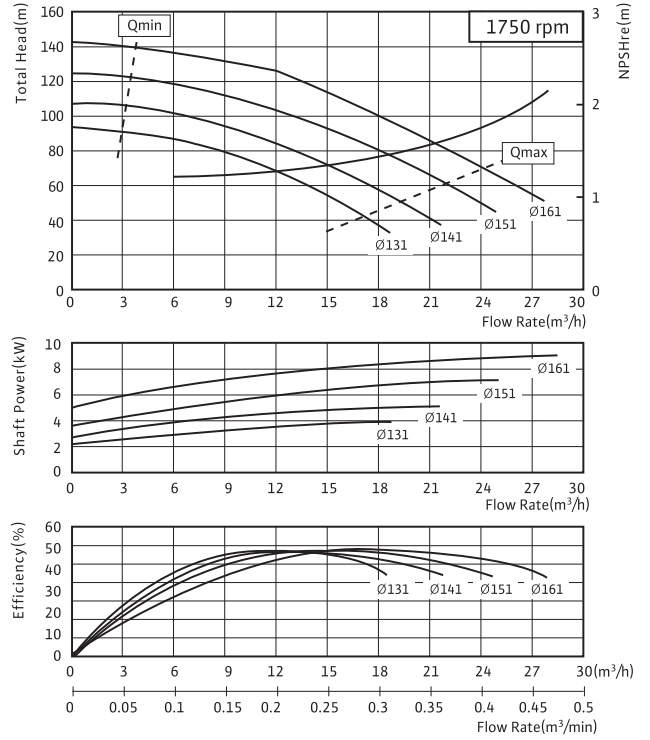

PMT - 4012

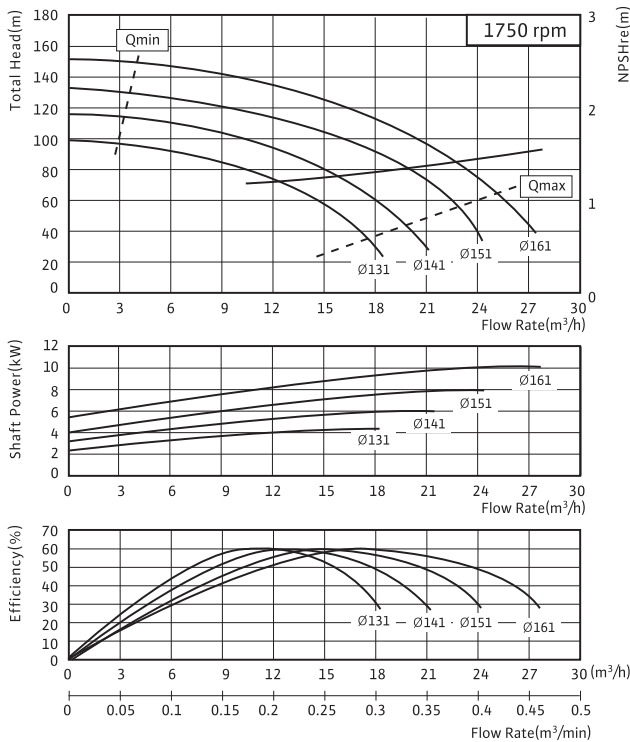

PMT - 5002

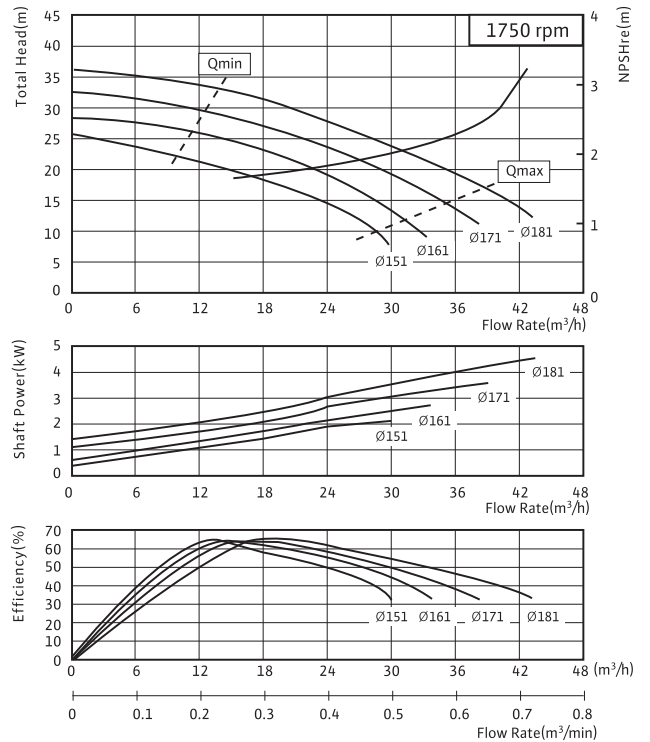

Multi-Stage Pumps

Ring Section Pumps

PMT - 5003 / 5004 / 5005 / 5006

성능곡선 4Pole

PMT - 5003

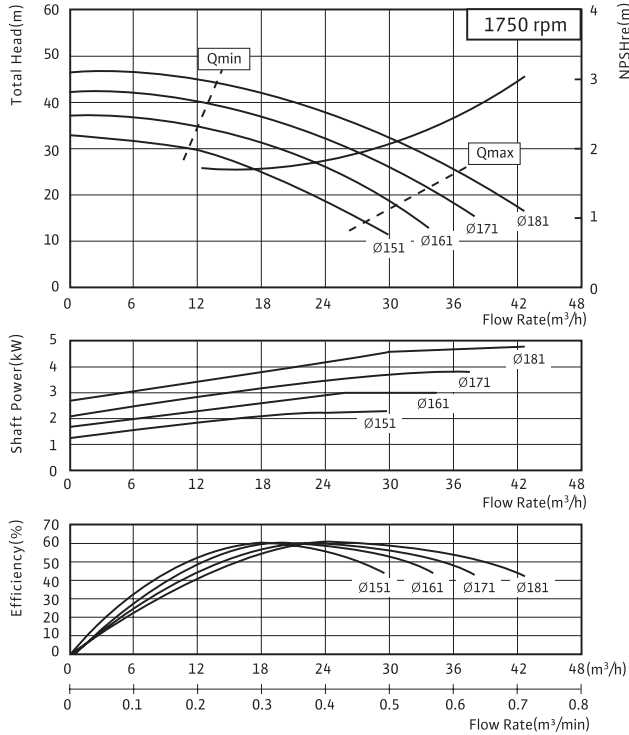

PMT - 5004

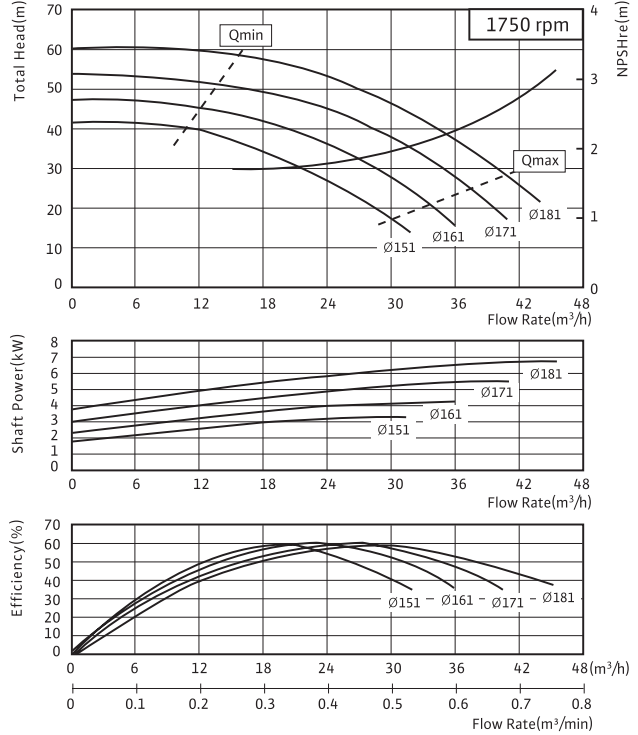

PMT - 5005

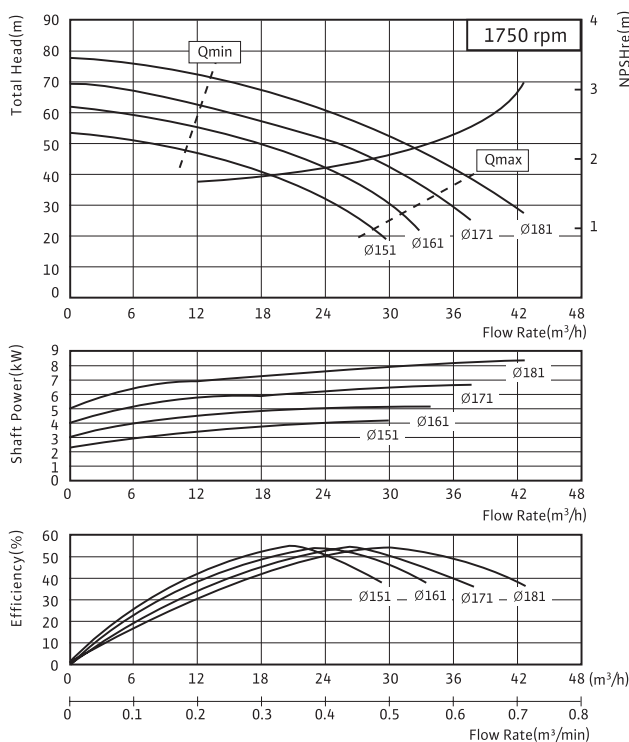

PMT - 5006

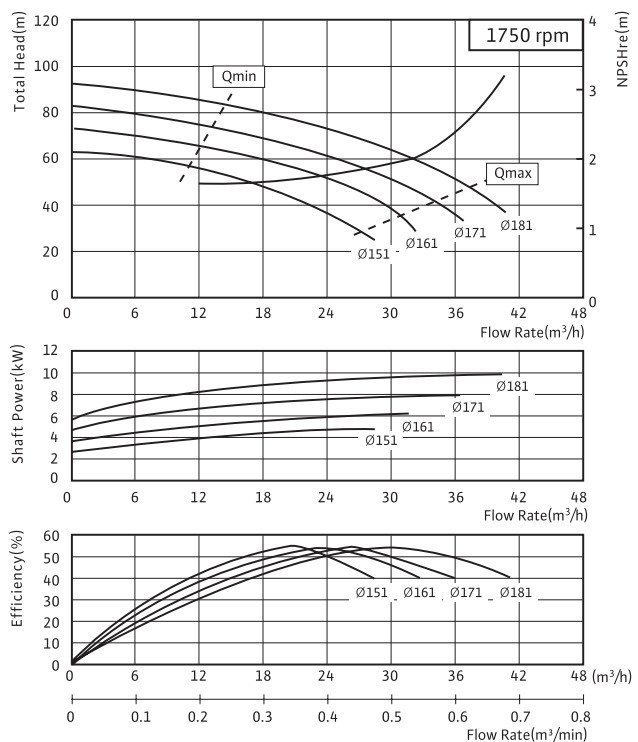

Multi-Stage Pumps

Ring Section Pumps



PMT- 5007 / 5008 / 5009 / 6502

성능곡선 4Pole

PMT - 5007

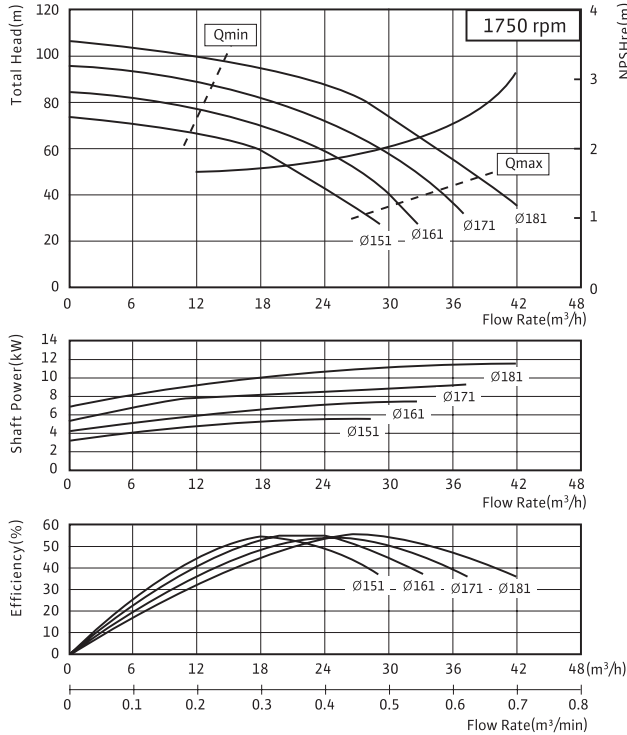

PMT - 5008

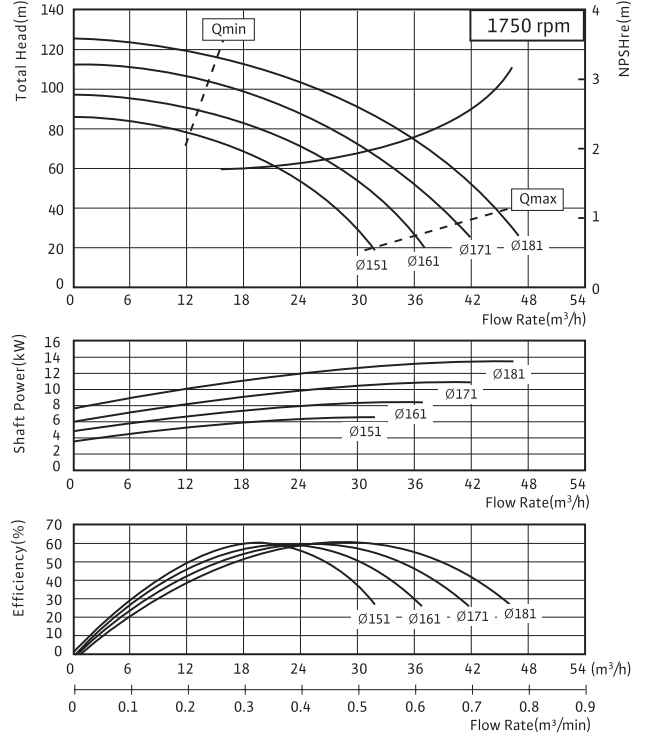

PMT - 5009

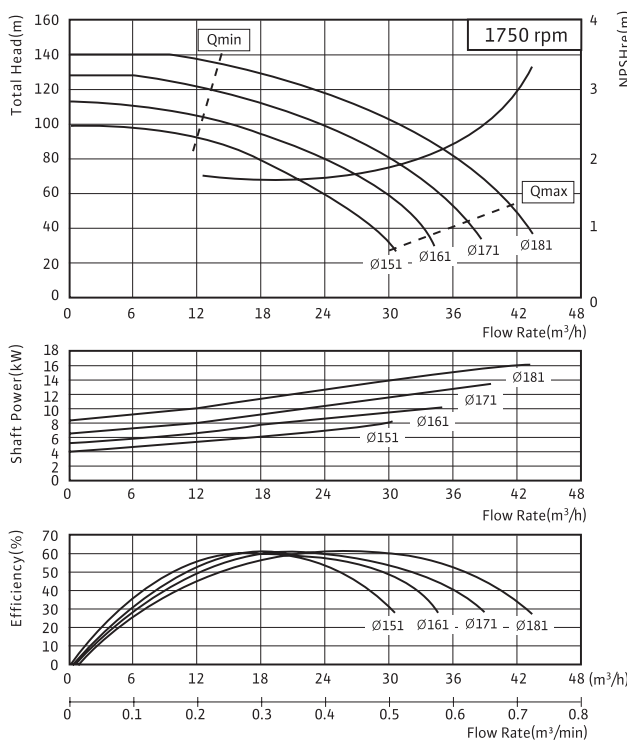

PMT - 6502

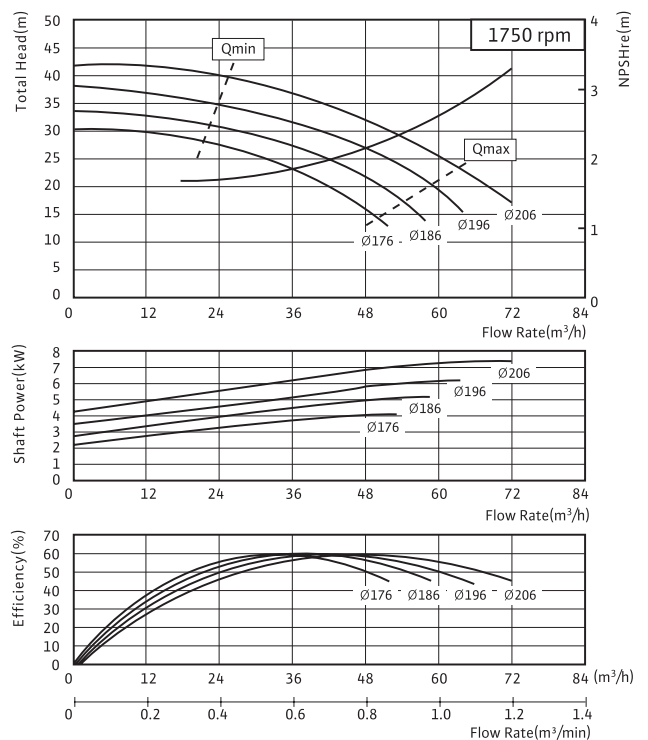

Multi-Stage Pumps

Ring Section Pumps

PMT - 6503 / 6504 / 6505 / 6506

성능곡선 4Pole

PMT - 6503

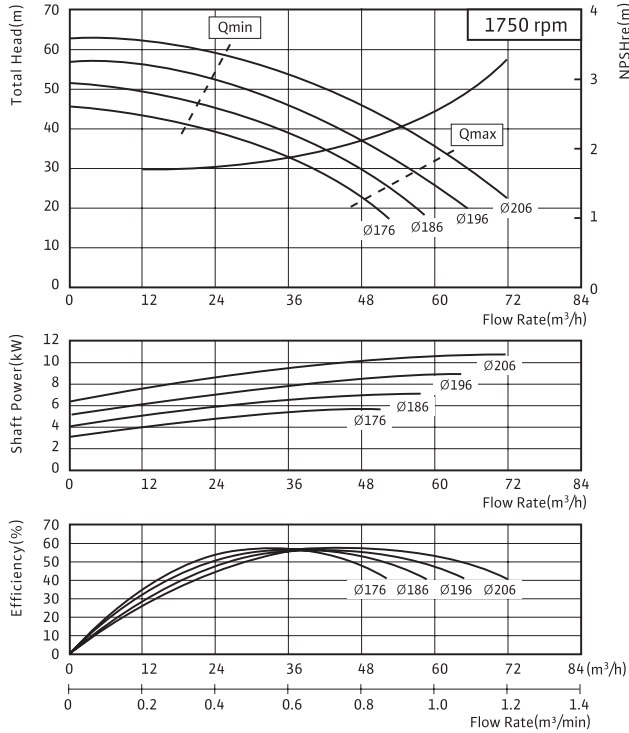

PMT - 6504

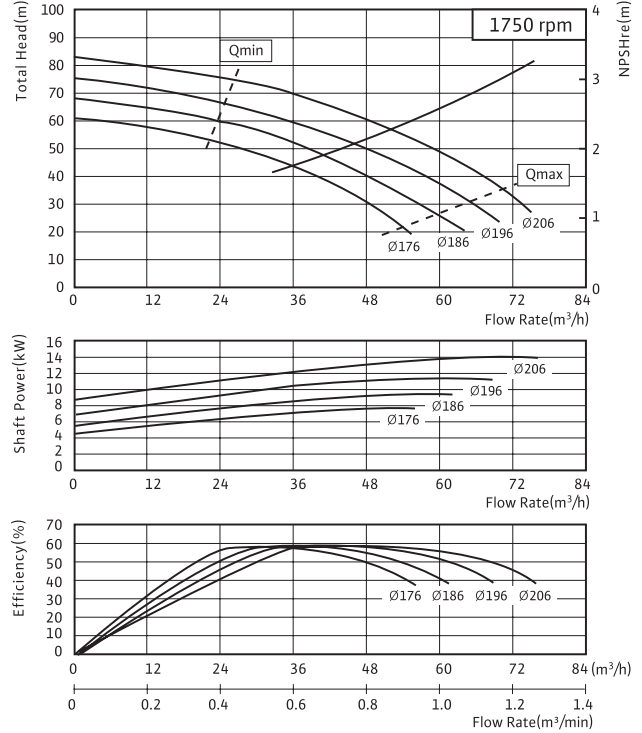

PMT - 6505

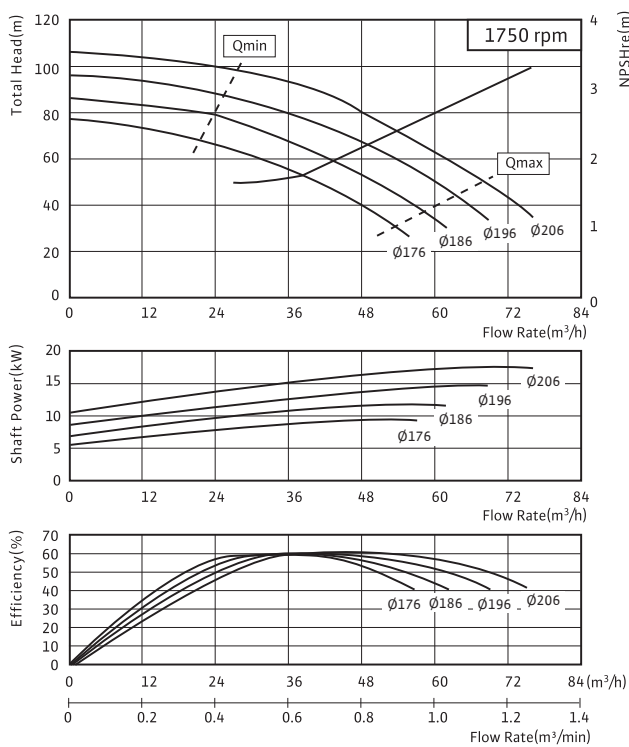

PMT - 6506

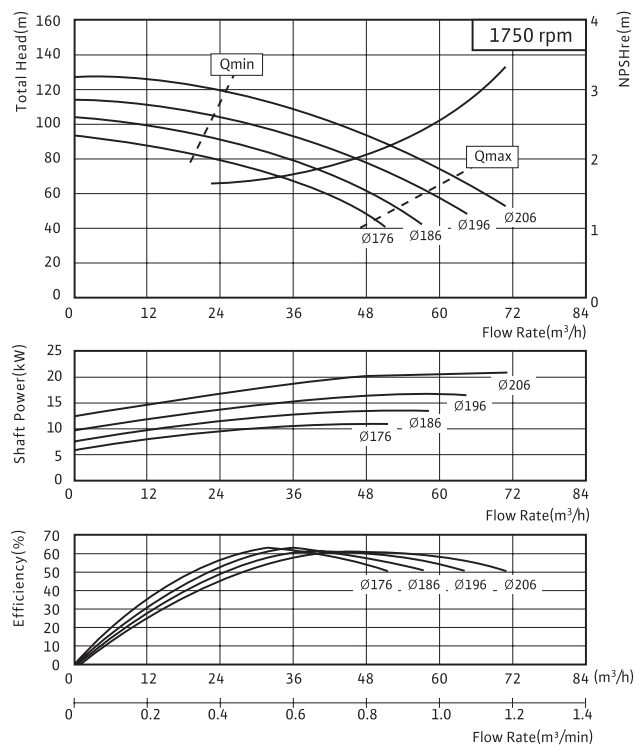

Multi-Stage Pumps

Ring Section Pumps



PMT - 6507 / 8002 / 8003 / 8004

성능곡선 4Pole

PMT - 6507

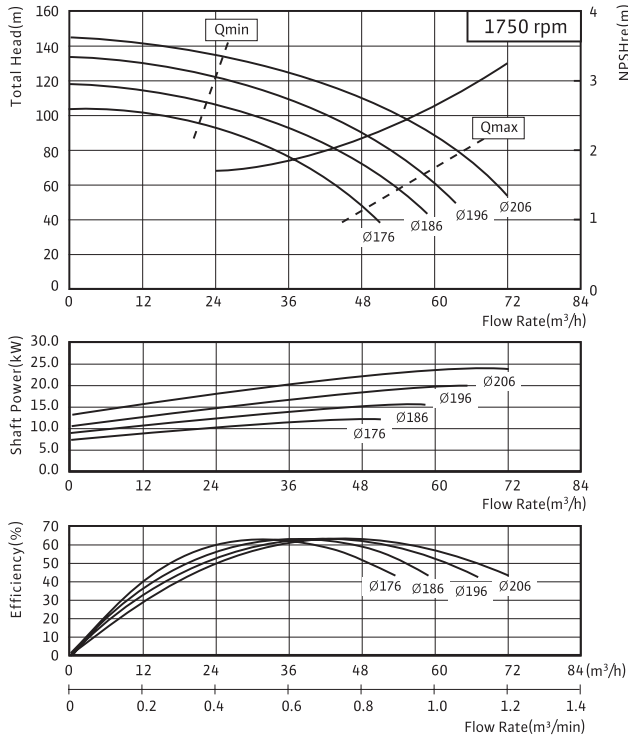

PMT - 8002

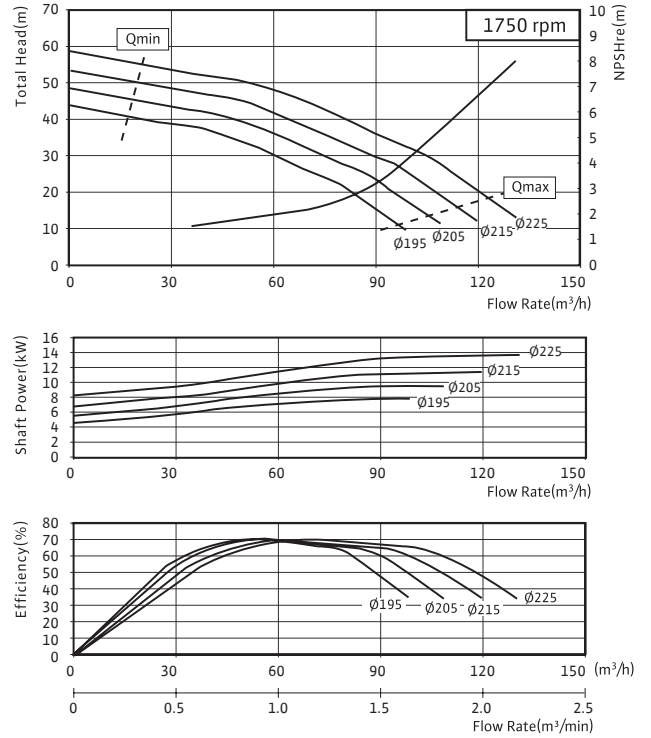

PMT - 8003

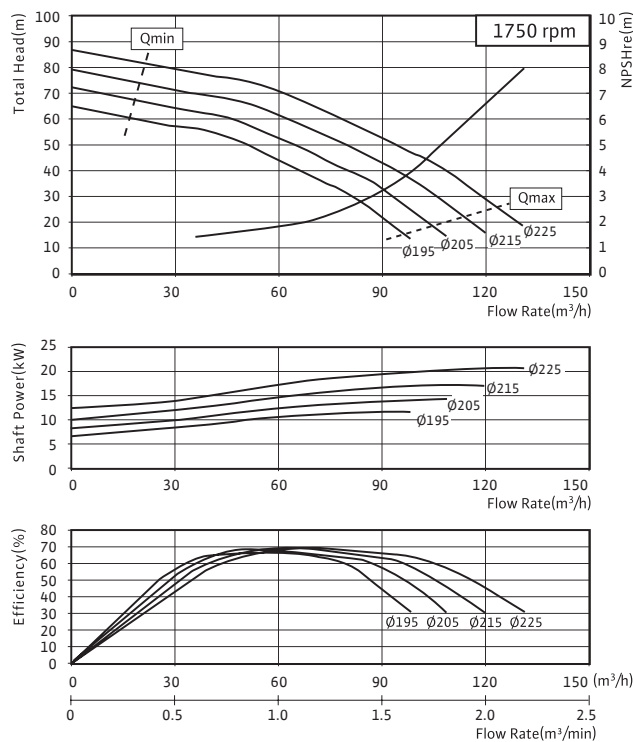

PMT - 8004

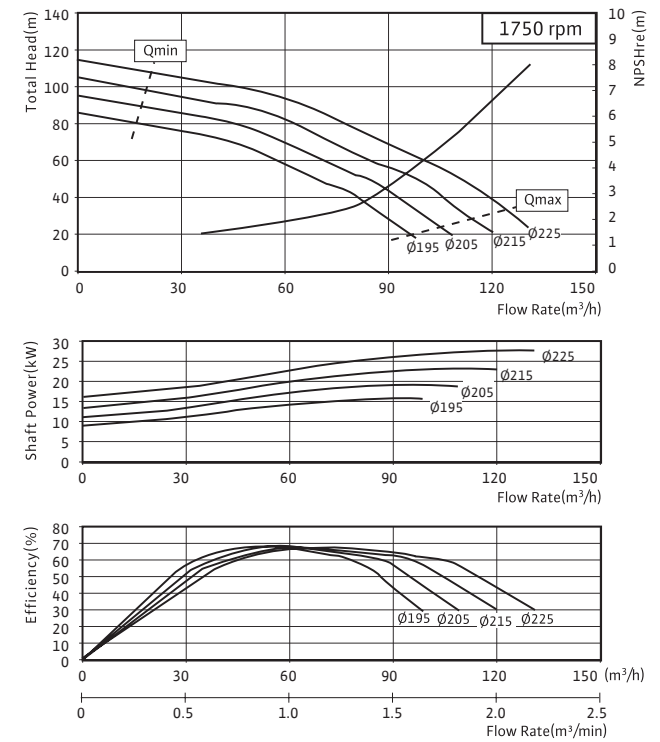

Multi-Stage Pumps

Ring Section Pumps

PMT - 8005 / 8006 / 8007 / 8008

성능곡선 4Pole

PMT - 8005

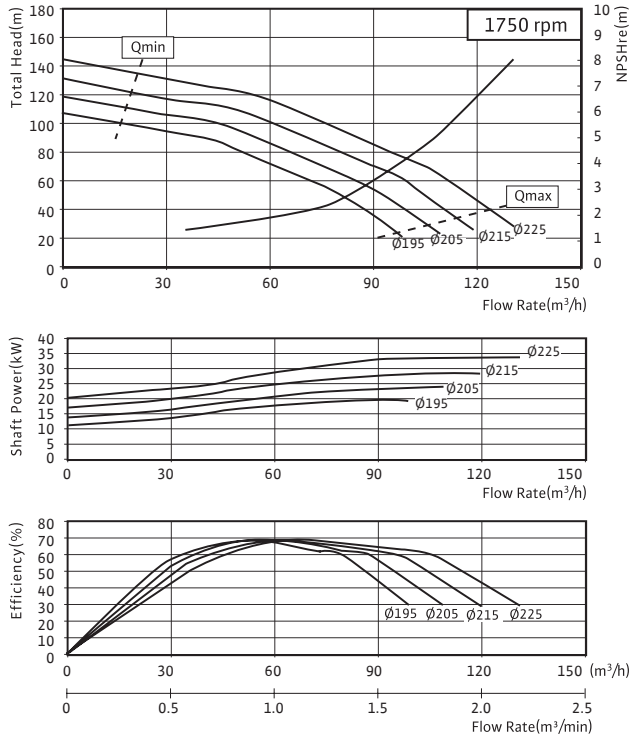

PMT - 8006

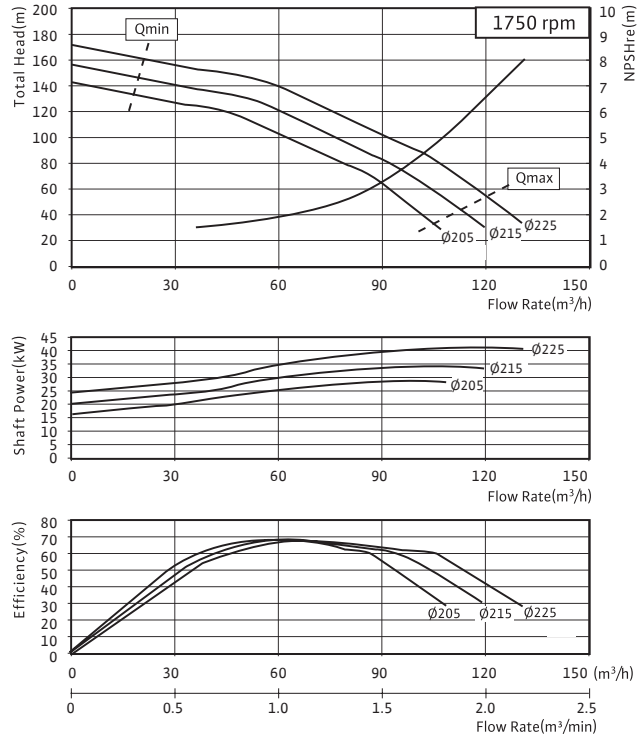

PMT - 8007

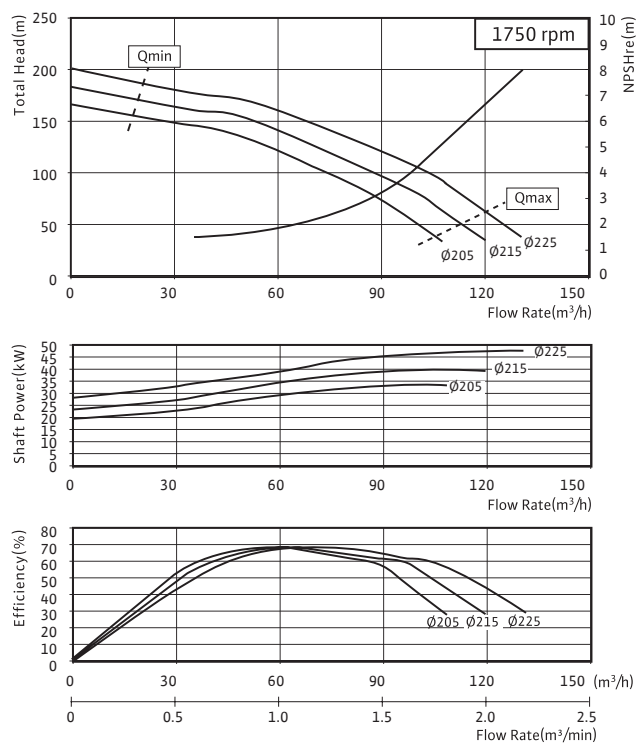

PMT - 8008

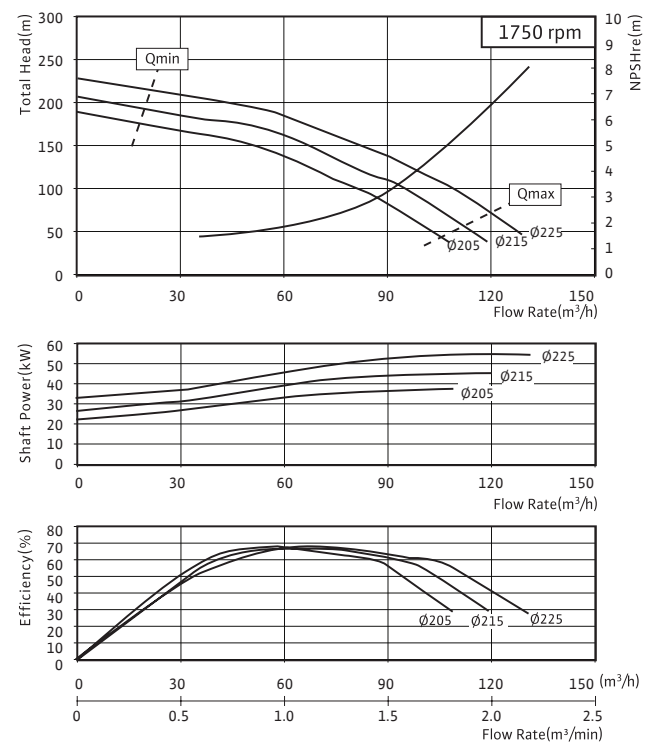

Multi-Stage Pumps

Ring Section Pumps



PMT- 8010 / 8012 / 1002 / 1003

성능곡선 4Pole

PMT - 8010

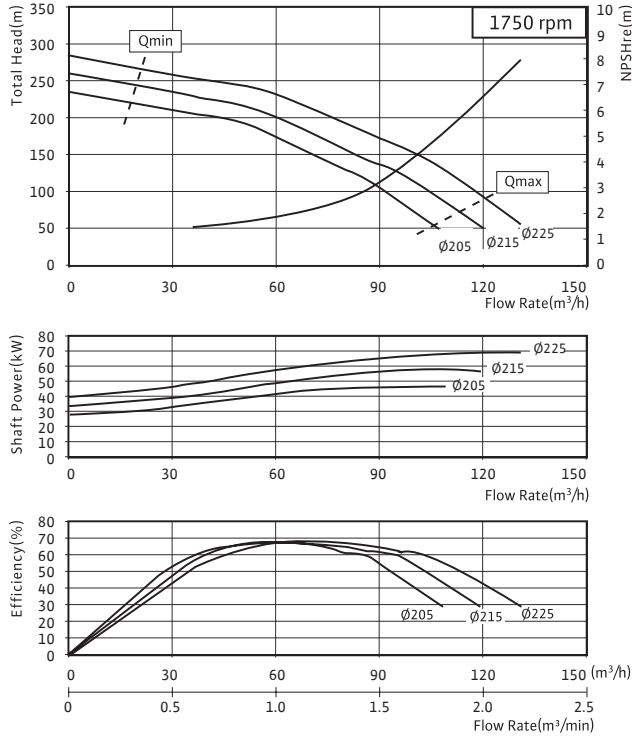

PMT - 8012

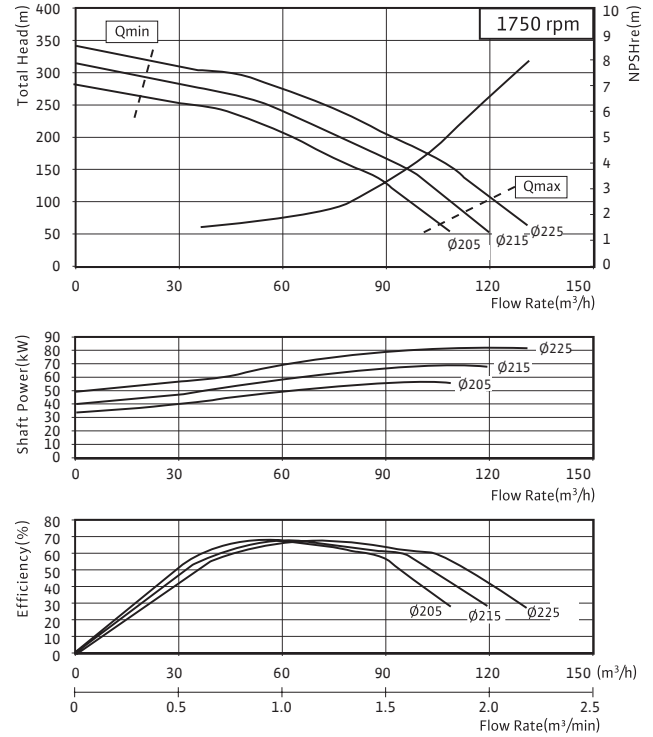

PMT - 1002

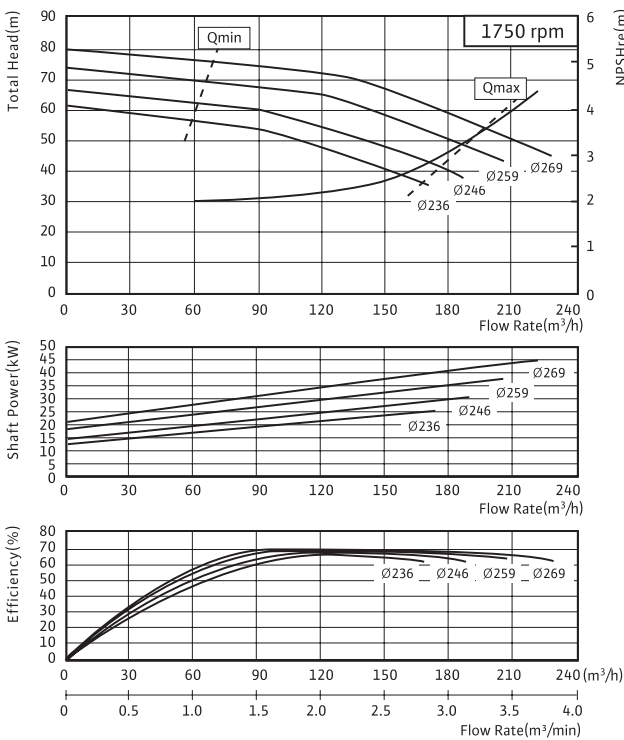

PMT - 1003

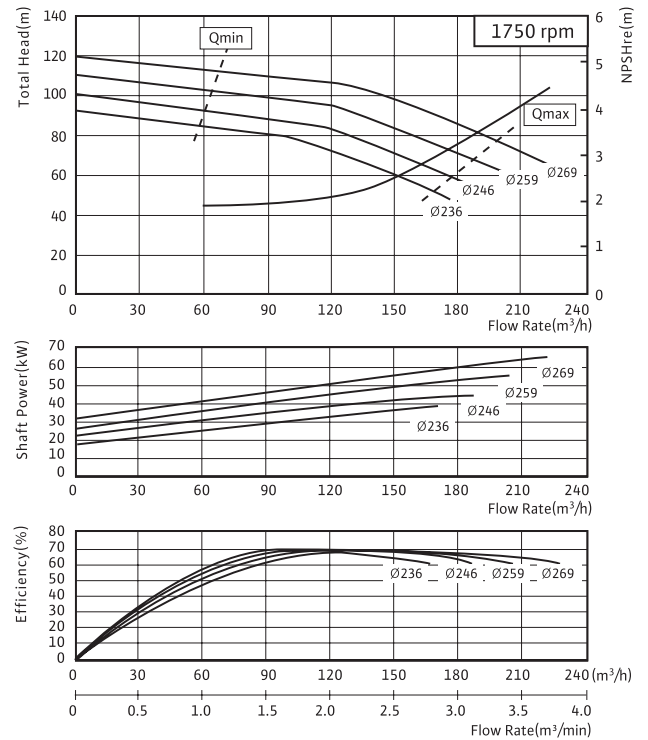

Multi-Stage Pumps

Ring Section Pumps

PMT - 1004 / 1005 / 1006 / 1007

성능곡선 4Pole

PMT - 1004

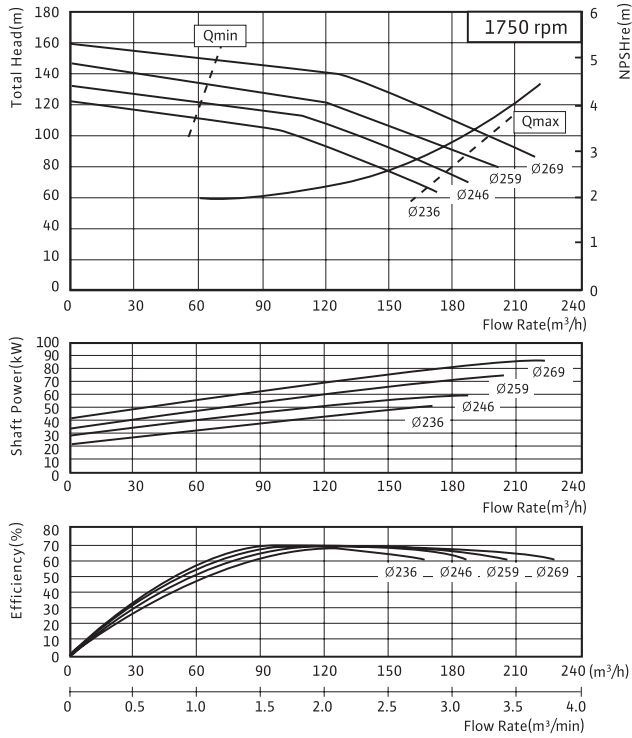

PMT - 1005

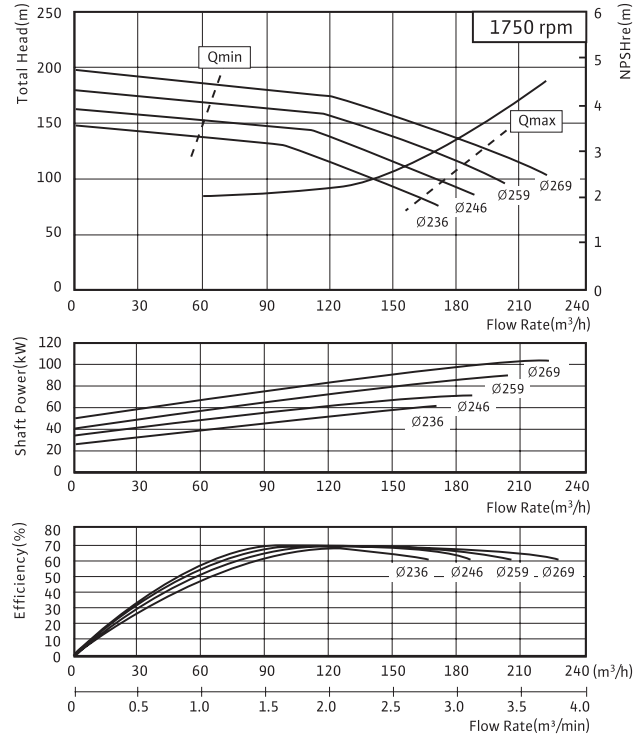

PMT - 1006

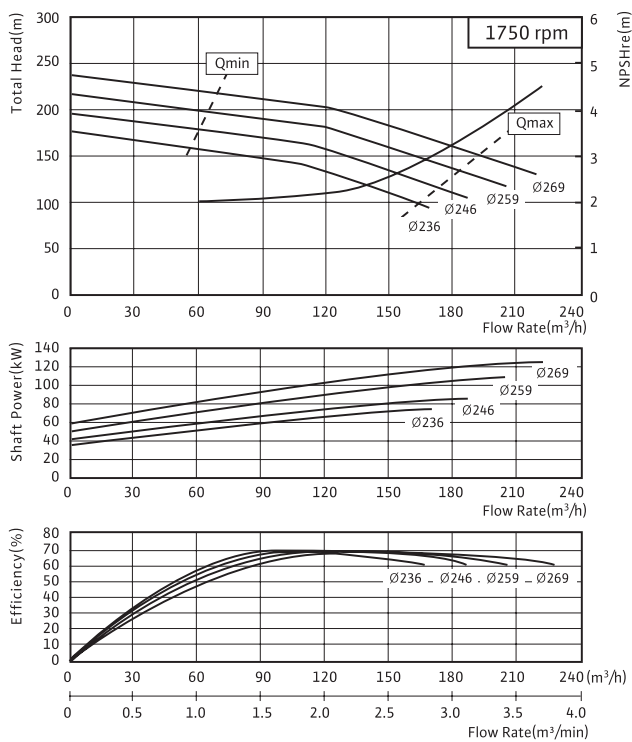

PMT - 1007

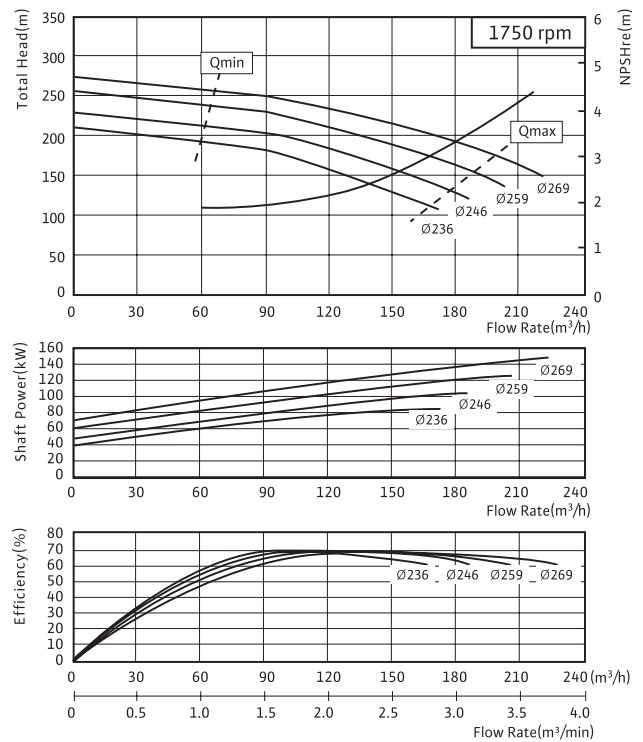

Multi-Stage Pumps

Ring Section Pumps



PMT- 1008 / 1202 / 1203 / 1204

성능곡선 4Pole

PMT - 1008

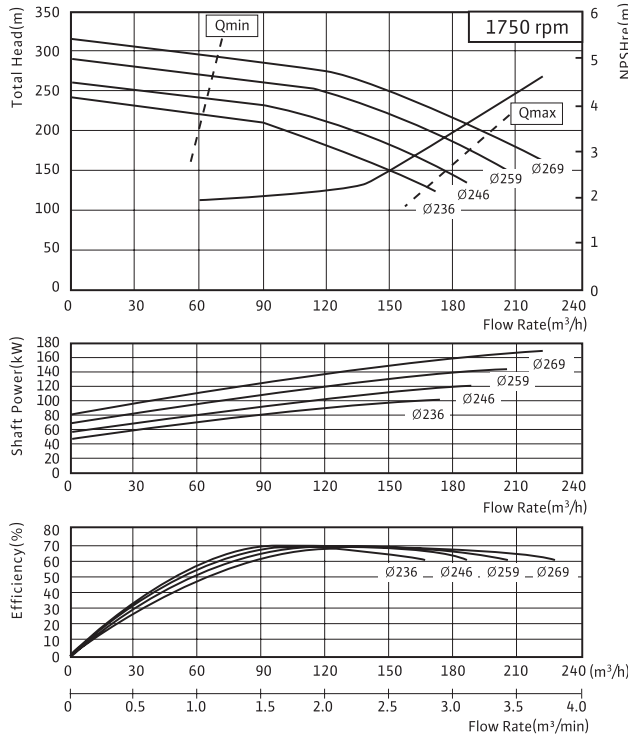

PMT - 1202

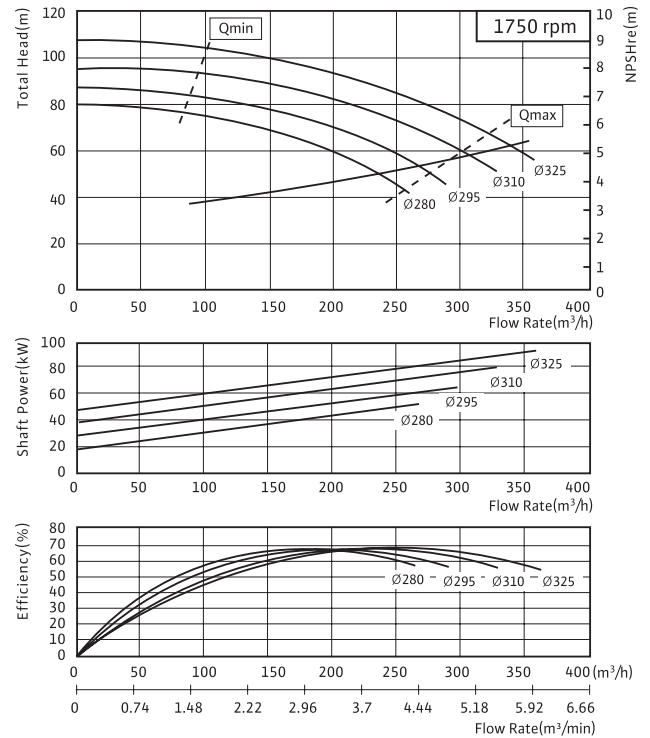

PMT - 1203

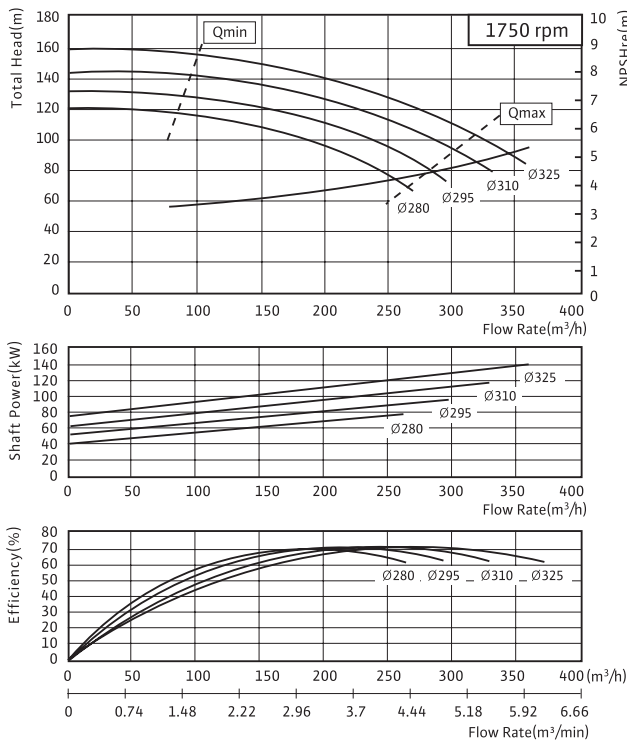

PMT - 1204

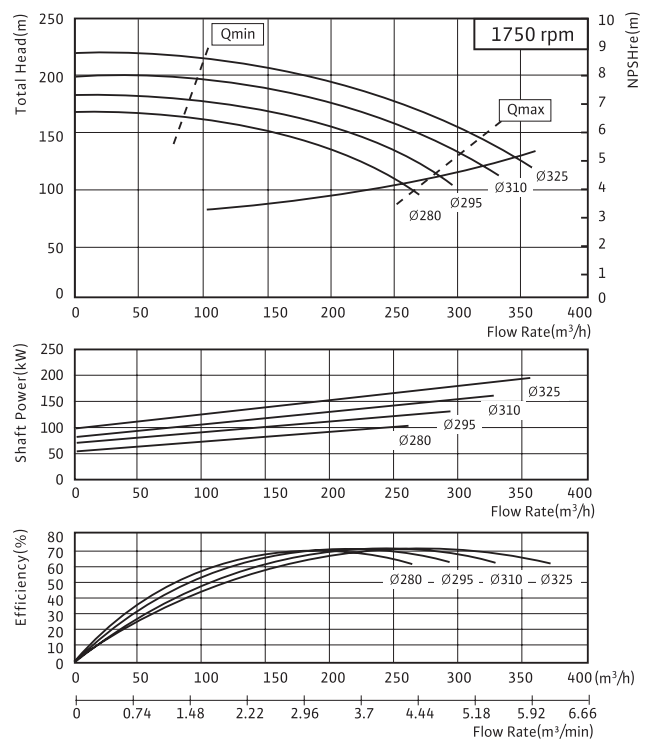

Multi-Stage Pumps

Ring Section Pumps

PMV - 8002 / 8003 / 8004 / 8005

성능곡선 4Pole

PMV - 8002

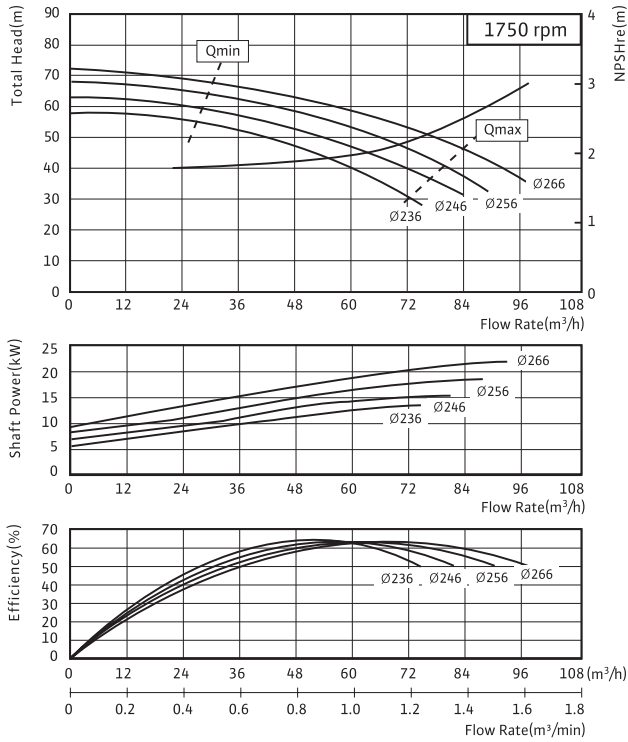

PMV - 8003

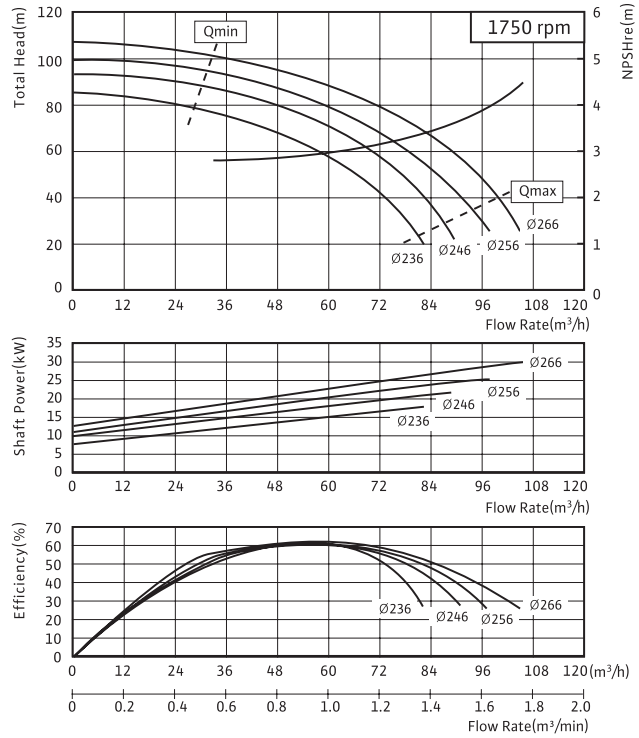

PMV - 8004

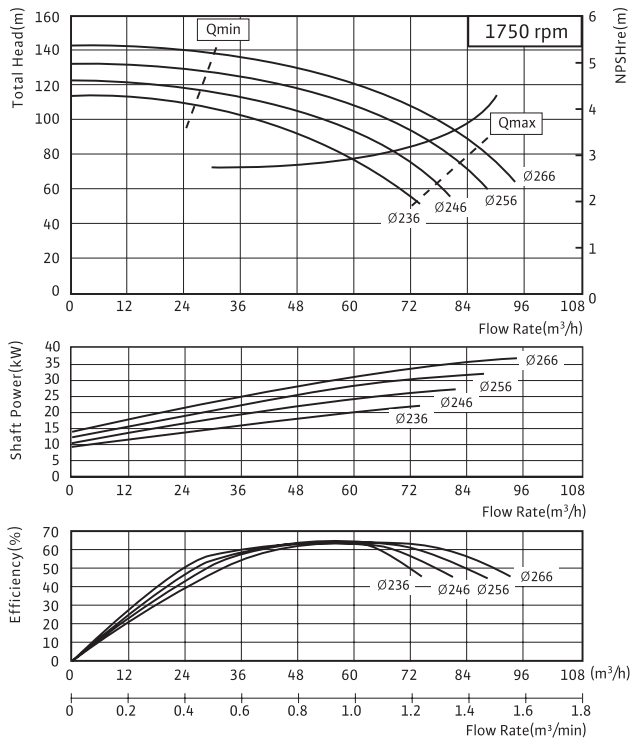

PMV - 8005

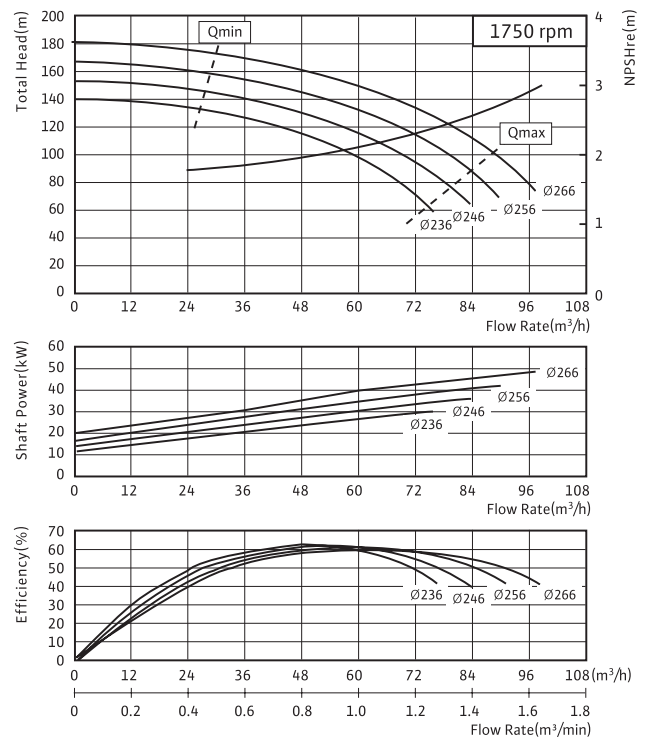

Multi-Stage Pumps

Ring Section Pumps



PMV- 8006 / 1002 / 1003 / 1004

성능곡선 4Pole

PMV - 8006

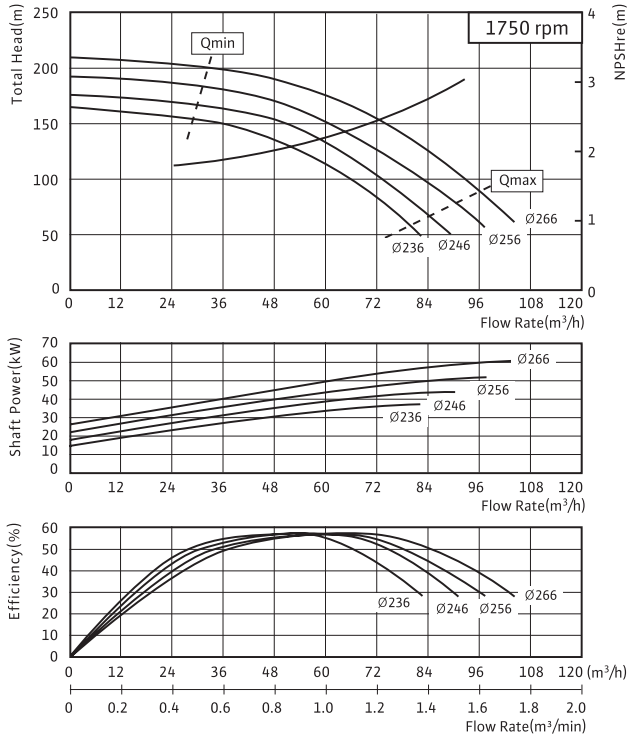

PMV - 1002

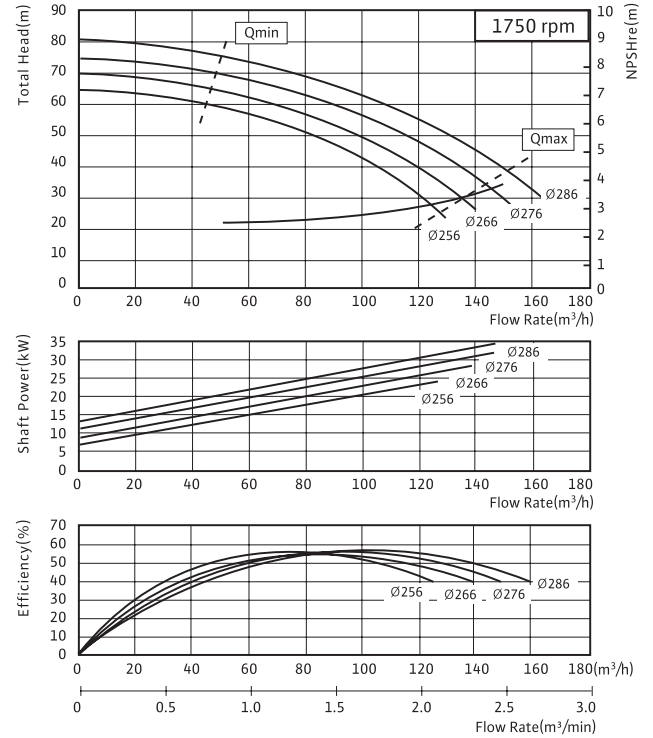

PMV - 1003

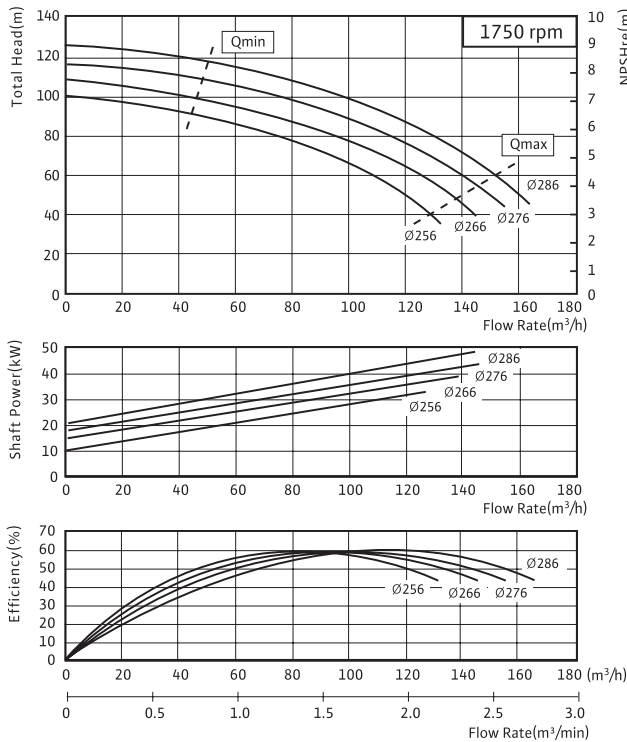

PMV - 1004

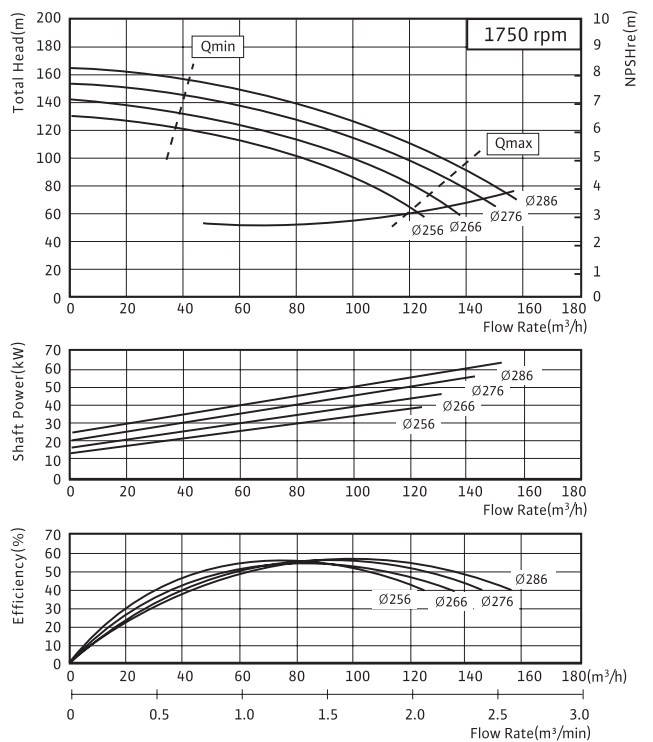

Multi-Stage Pumps

Ring Section Pumps

PMV - 1005 / 1006 / 1202 / 1203

성능곡선 4Pole

PMV - 1005

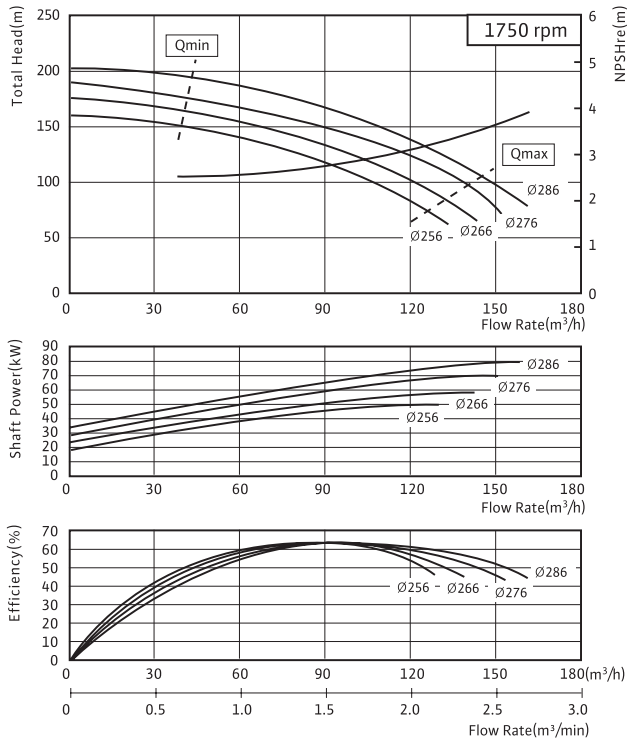

PMV - 1006

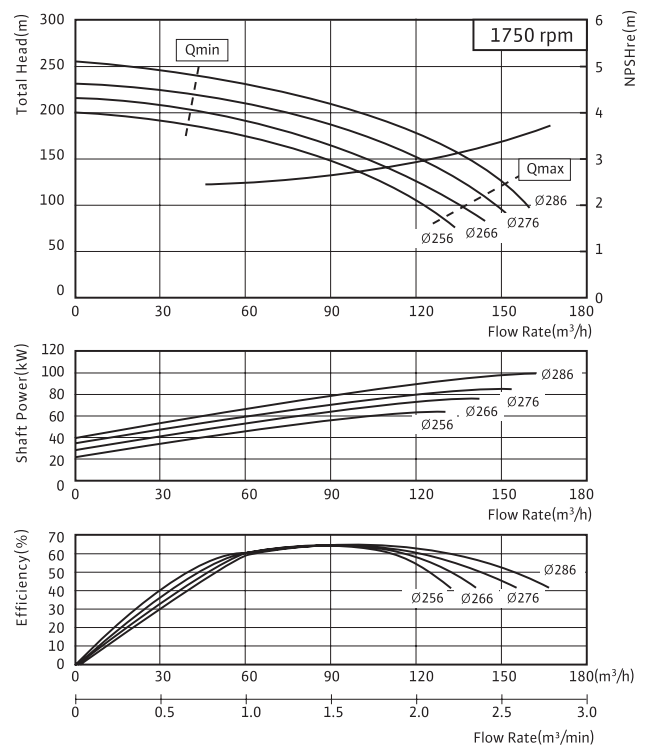

PMV - 1202

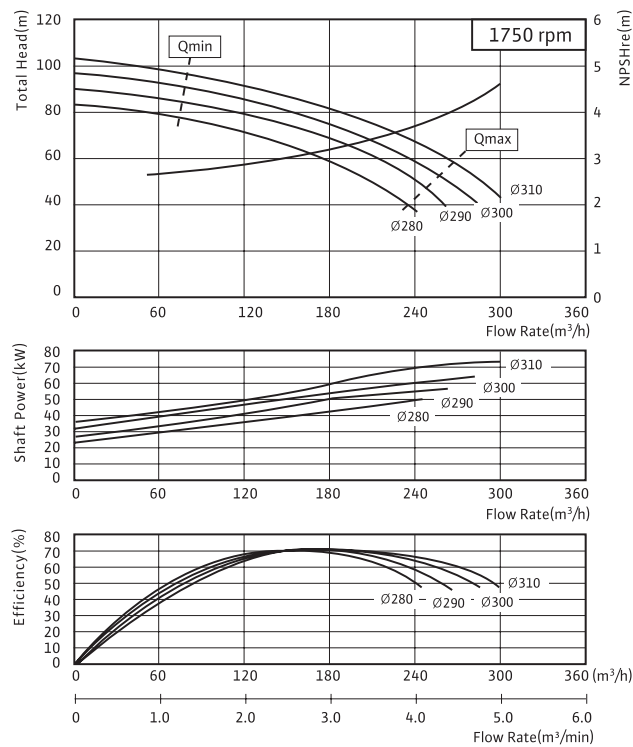

PMV - 1203

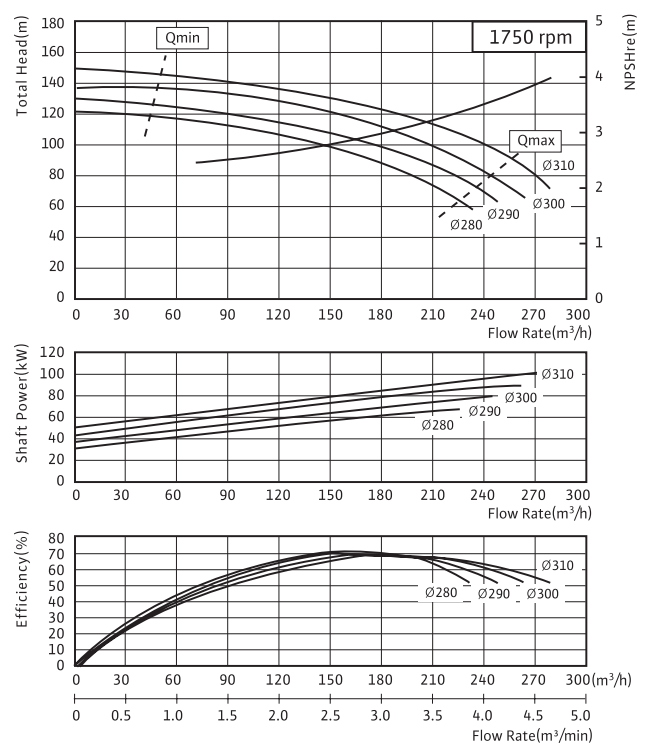

Multi-Stage Pumps

Ring Section Pumps



PMV - 1204 / 1205 / 1502 / 1503

성능곡선 4Pole

PMV - 1204

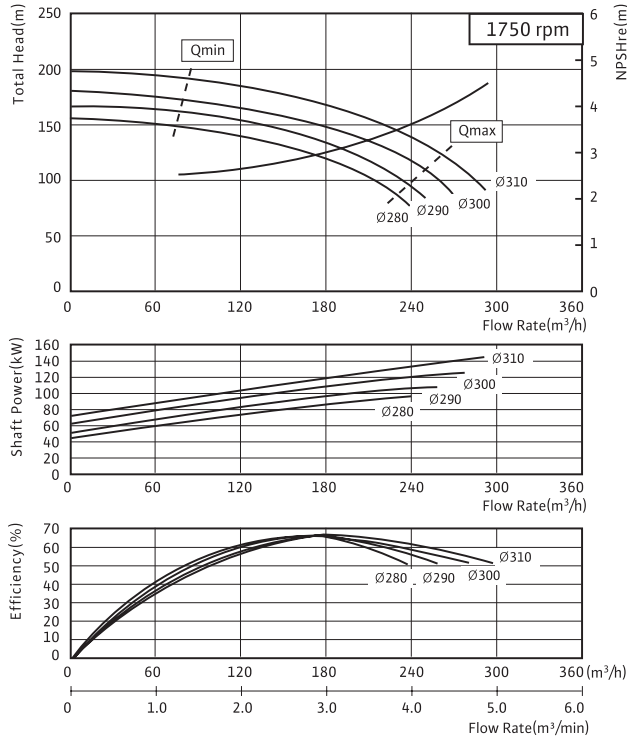

PMV - 1205

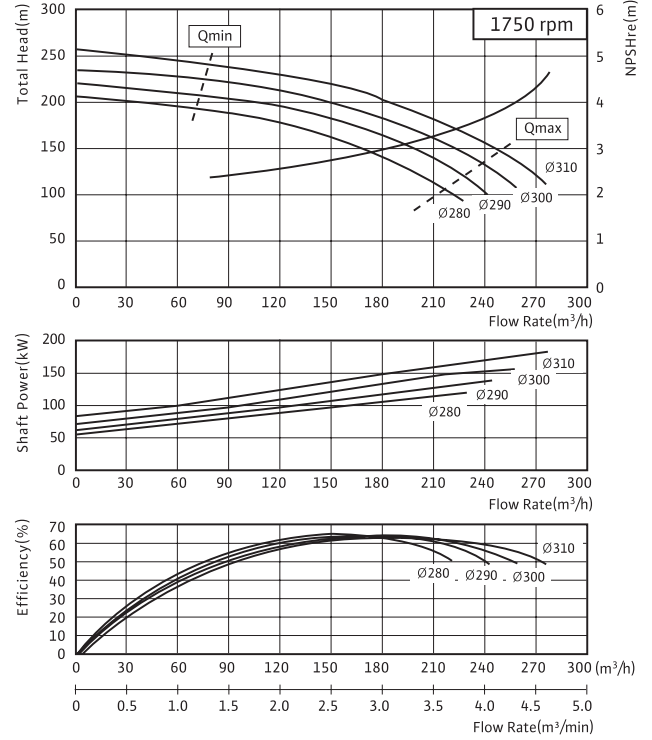

PMV - 1502

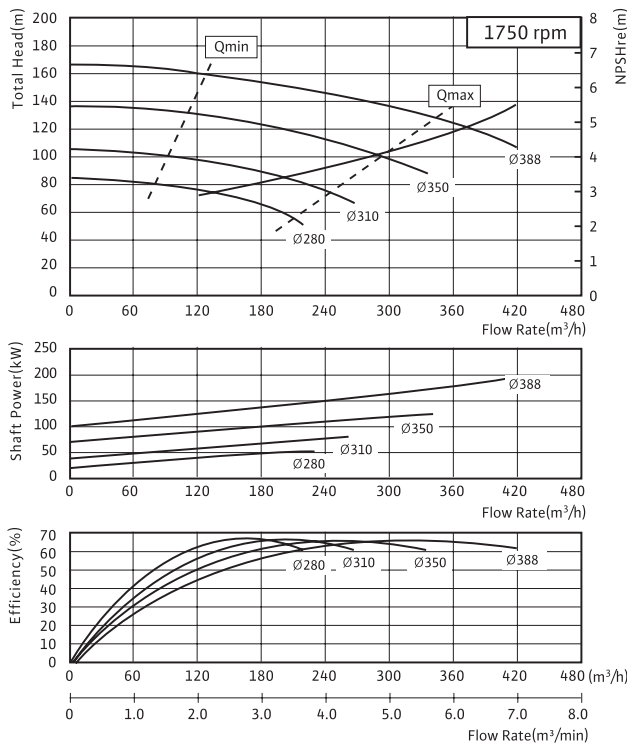

PMV - 1503

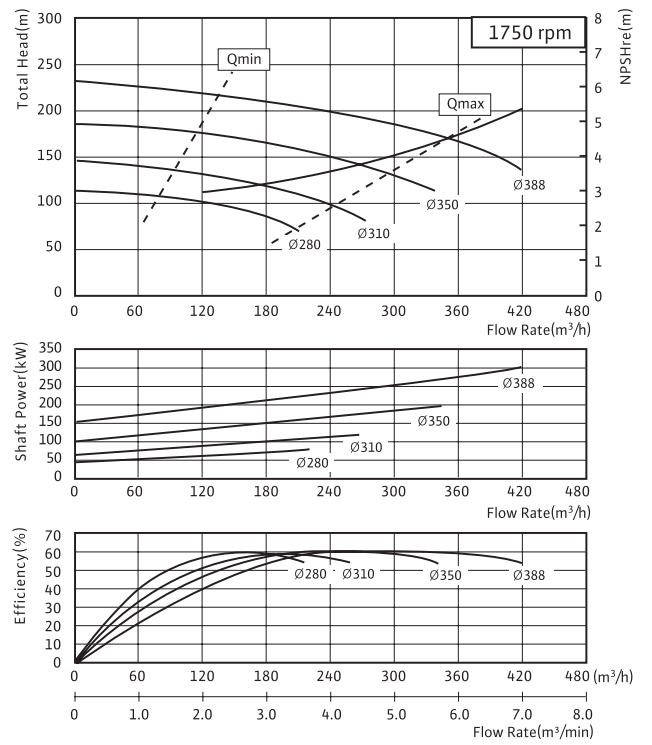

Multi-Stage Pumps

Ring Section Pumps

PMT - 4002 / 4003 / 4004 / 4005

성능곡선 2Pole

PMT - 4002

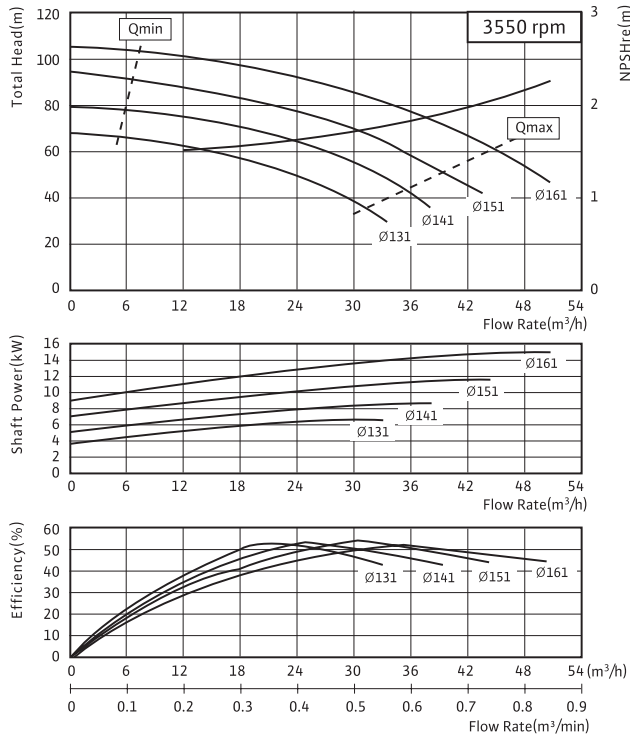

PMT - 4003

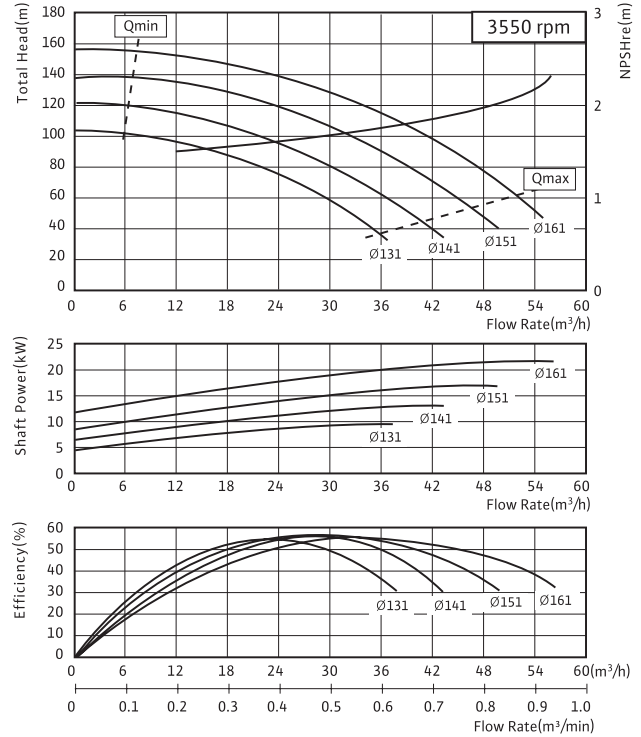

PMT - 4004

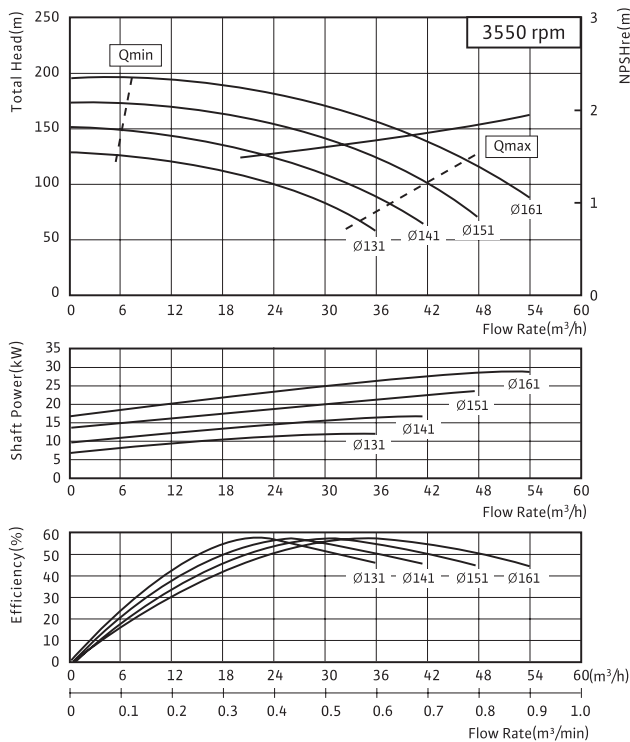

PMT - 4005

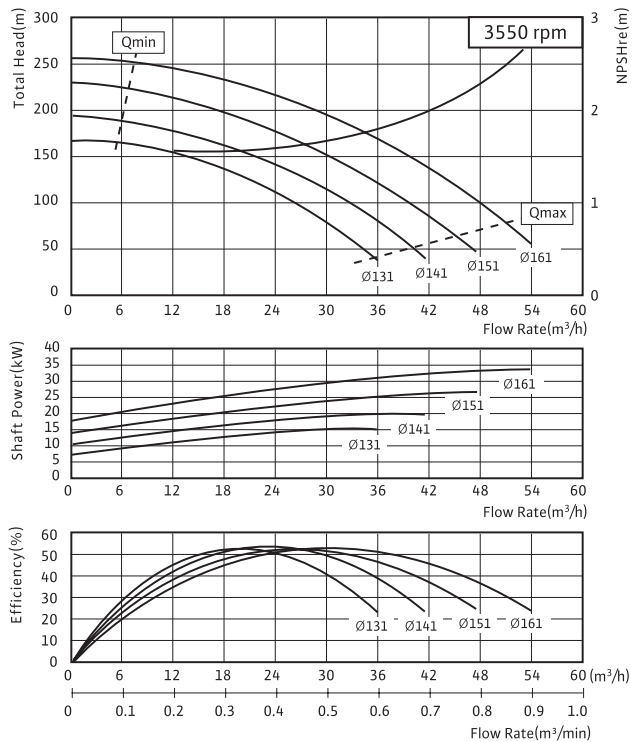

Multi-Stage Pumps

Ring Section Pumps



PMT- 5002 / 5003 / 5004 / 5005

성능곡선 2Pole

PMT - 5002

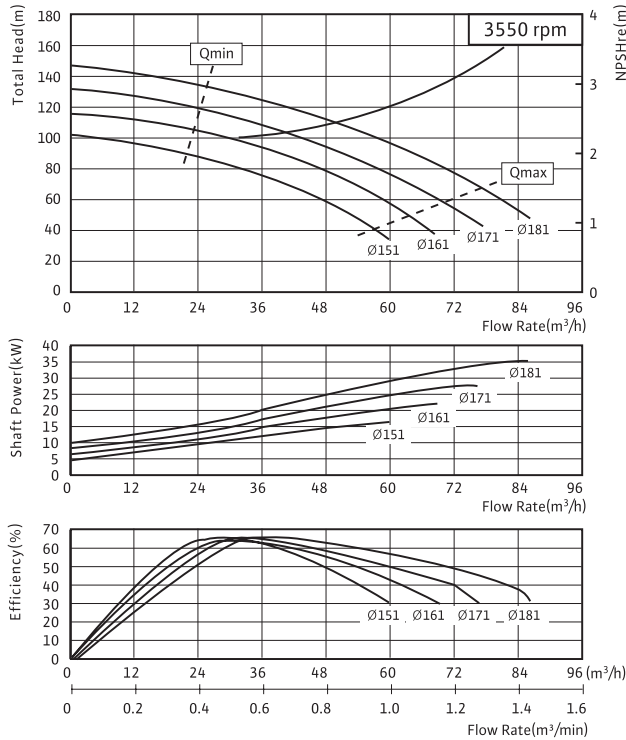

PMT - 5003

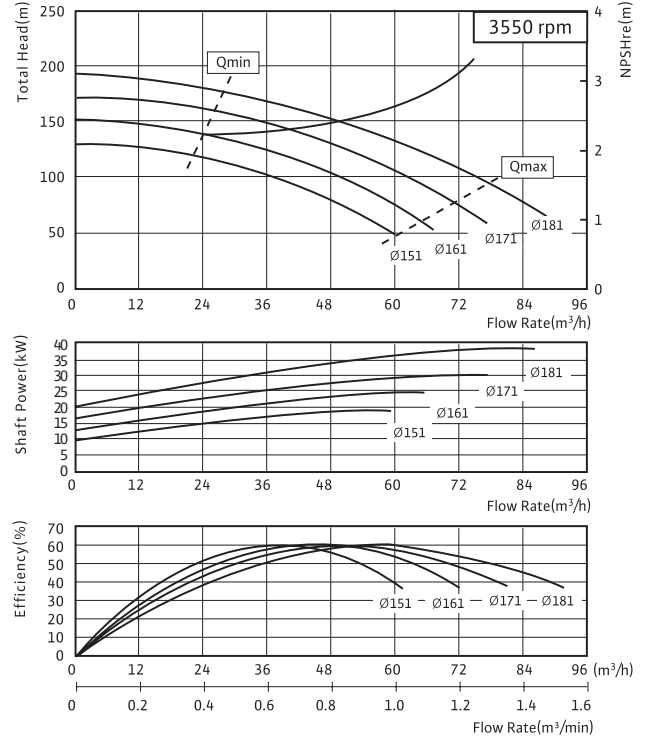

PMT - 5004

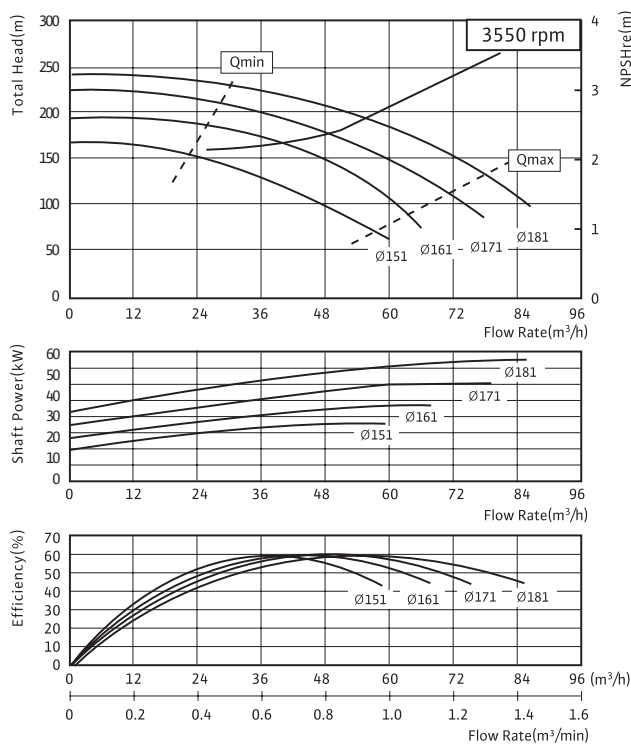

PMT - 5005

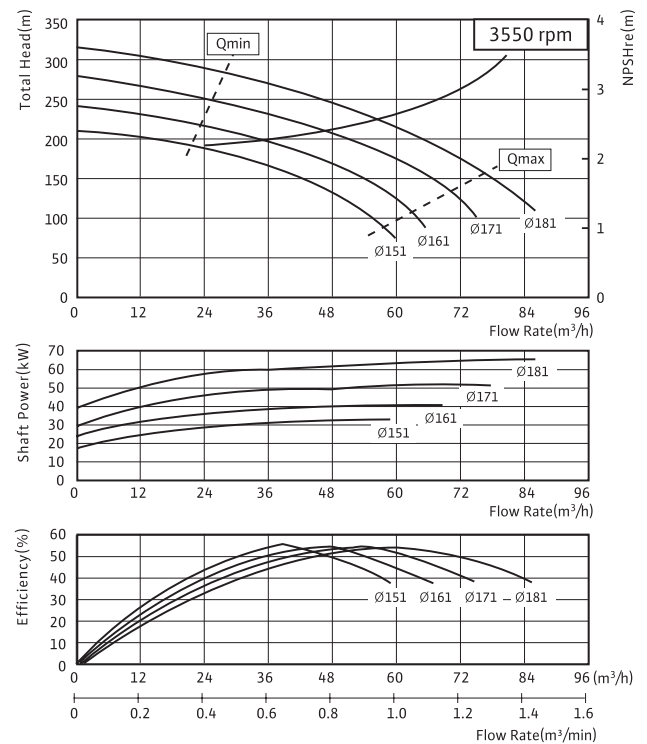

Multi-Stage Pumps

Ring Section Pumps

PMT - 6502 / 6503

성능곡선 2Pole

PMT - 6502

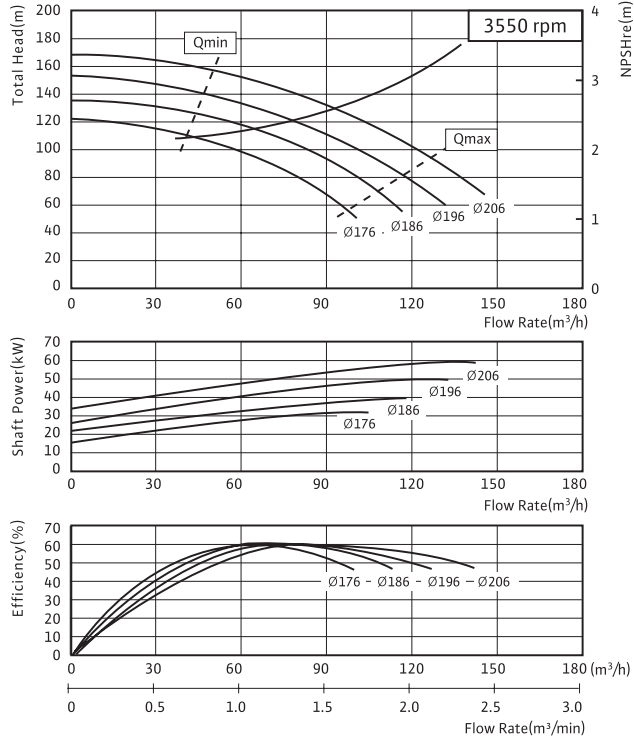

PMT - 6503

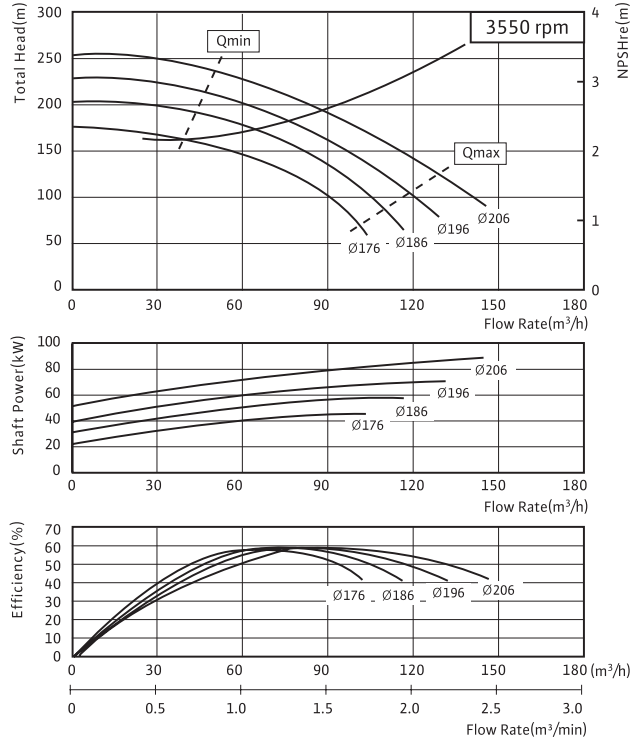

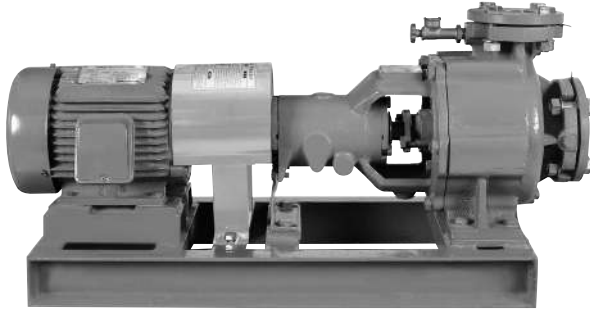

적용범위

- 제지 이송용, 펄프 이송용, 슬러지 이송용
- 하수처리용, 오수용

사용유체

취급액 (0~80°C의 오페수)

고온 또는 이물질이 많은 액을 취급할 경우에는 이송액의 특성(온도, 농도, 고형물의 유·무)과 사용조건에 따라 내마모성, 내식성이 현저히 변화되는 경우가 있으므로 반드시 영업 또는 공장으로 문의

구조

- 임펠러 내의 물의 흐름을 용이하도록 설계된 임펠러를 사용
- Back pull-out 구조로 유지보수가 편리
- 볼류트케이싱 채용으로 케이싱 마모로 인한 손상 감소
- 토출부가 중앙 상부에 위치하여 배관 하중에 대한 안전성과 펌프 가동시 Balance가 유지
- 임펠러에 Back vane을 형성시켜 축추력 감소

특장점

- 고형물, 섬유질이 혼합된 액체 및 가스가 함유된 액체 이송에 유리
- 강력한 흡입성능
- Vortex펌프의 이송특징인 Vortex를 유도한 Pumping 작용으로 이송 고형물의 손상 감소
- 내구성이 뛰어나고 긴 수명
- Shaft에 Sleeve가 장착되어 긴 Shaft 수명
- Fabric Gland Packing을 표준 채용하여 Packing 교체 기간연장 및 특수액 취급이 용이

흡입측 조건

흡입 전압정 또는 압입 압력은 아래 표에 따름

흡입 전압정 허용치		
액의 온도	흡입구경	흡입 전압정
0°C~40°C	50 ~ 80mm	-6m 이내
	100 ~ 125mm	-5.5m 이내

표준 흡입 압력 허용치

흡입 압력이 4kgf/cm² 이하이면서

$$\left[10 - \frac{\text{펌프 체적 전압정}}{10} \right] \text{kgf/cm}^2 \text{이내}$$

또한 흡입압력이 순간적으로 변하지 않도록 하여야 함
상기조건을 벗어나는 경우에는 영업 또는 공장으로 문의

운전조건

- 기동반복이 빈번한 자동제어용으로 펌프를 사용할 경우에는 임펠러의 파손 우려가 있으므로 임펠러 재질을 BC6급 이상으로 사용
- 자동제어용으로 사용할 경우 기동반복이 시간당 12회를 넘지 않아야 함
- 수격현상(워터해머)이 발생되지 않도록 배관을 구성

주문사양 (Option)

- 구조 변경 : Mechanical Seal
Bearing Oil 윤활구조
- 접액부 재질 변경

표준구조 DATA		
구분	링형볼텍스(PVH)	
이송액 조건	이송액	하수오물, 폐수
	슬러지 크기	토출구경의 80%
	온도	0 - 80°C
최대 허용압력		10kgf/cm ²
최소 이송유량		최고효율점의 15%
구조	IMPELLER	반개방형 (Semi-open Type)
	STUFFING BOX	글랜드 패킹 (Gland Packing)
	BEARING	양쪽 실드 볼 베어링 (Shield Ball Bearing)
	FLANGE	10kgf/cm ² , Flat Face Type
	NOZZLE POSITION	End Suction, Top Discharge
ACCESSORIES		<ul style="list-style-type: none"> • Priming Cock • Common Base • Coupling & Coupling Guard • Drain & Air-Venting Plug

Vortex Pumps

PVH Series

PVH Series

단면도

단면도

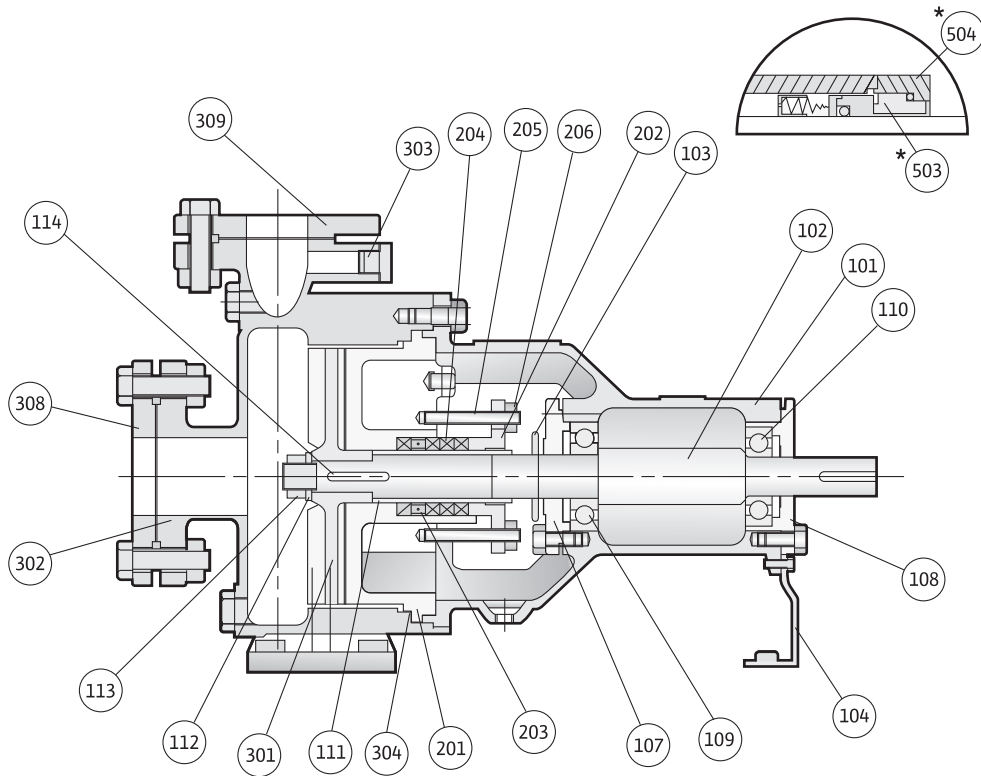

품번	품명	재질	수량
101	베어링 하우징 (BEARING HOUSING)	GC200	1
102	축 (SHAFT)	SM45C	1
103	물막음턱 (DEFLECTOR)	NBR	1
104	지지대 (SUPPORT)	SS400	1
107	베어링 커버 [BEARING COVER(A)]	GC200	1
108	베어링 커버 [BEARING COVER(B)]	GC200	1
109	볼 베어링 [BALL BEARING(A)]	STB2	1
110	볼 베어링 [BALL BEARING(B)]	STB2	1
111	슬리브 (SLEEVE)	STS304	1
112	임펠러 와셔 (IMPELLER WASHER)	STS304	1
113	임펠러 너트 (IMPELLER NUT)	SS400	1
114	임펠러 키 (IMPELLER KEY)	SM45C	1
201	케이싱 커버 (CASING COVER)	GC200	1

품번	품명	재질	수량
202	글랜드 (GLAND)	GC200	1
203	랜턴 링 (LANTERN RING)	NORYL/BC6	1
204	글랜드 패킹 (GLAND PACKING)	FABRIC	4
205	글랜드 볼트 (GLAND BOLT)	STS304	2
206	육각 너트 (HEX NUT)	C3602BD	2
301	임펠러 (IMPELLER)	GC200	1
302	케이싱 (CASING)	GC200	1
303	플러그 (PLUG)	SS400	1
304	케이싱 가스켓 (CASING GASKET)	NBR	1
308	상대 플랜지 (COMPANION FLANGE)	SS400	1
309	상대 플랜지 (COMPANION FLANGE)	SS400	1
* 503	미캐니컬 실 (MECHANICAL SEAL)		1
* 504	미캐니컬 실 커버 (M/SEAL COVER)	SM45C	1

*:선택부품(Option Parts)

Vortex Pumps

PVH Series



PVH Series 외형도 및 치수

외형도

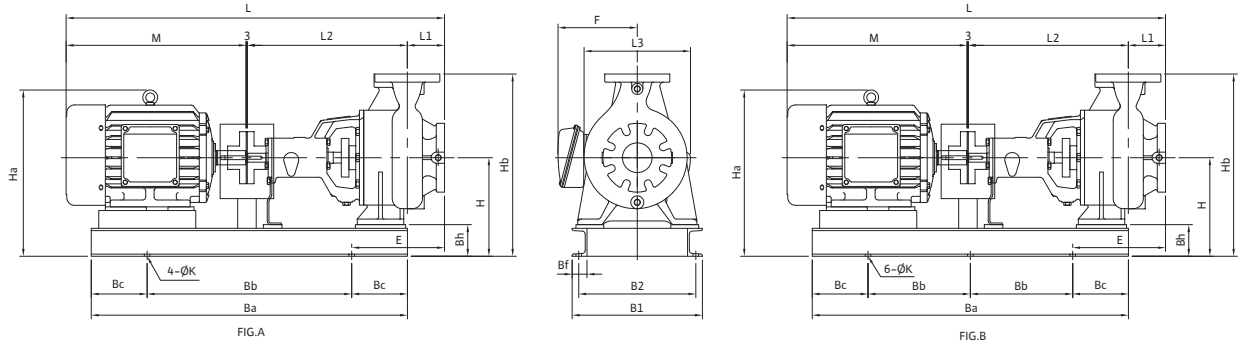

치수																								
MODEL	BORE(mm)		FIG	MOTOR (kW)	PUMP & MOTOR(mm)										BEDASM(mm)						WEIGHT(kg)			
	Suc.	Dis.			L2	L1	H	L3	M	Hb	Ha	E	L	F	Ba	Bb	Bc	B1	B2	Bh	Bf	K	P.B	P.B.M
PVH - 5040B	50	40	A	1.5	410	80	217	232	318	377	313	195	811	158	750	500	125	350	315	85	40	15	96	121
			A	2.2	410	80	217	232	382	377	360	220	875	171	800	500	150	290	255	85	40	15	95	129
A			2.2	410	80	245	284	382	425	388	215	875	171	800	500	150	350	315	85	40	15	101	135	
A			3.7	410	80	245	284	395	425	407	195	888	180	750	500	125	350	315	85	40	15	99	144	
PVH - 5040C	65	50	A	3.7	420	100	245	284	395	445	407	225	918	180	750	500	125	350	315	85	40	15	109	154
A			5.5	420	100	245	284	447	445	424	235	970	220	800	500	150	350	315	85	40	15	126	194	
A			7.5	419	100	265	355	486	490	444	229	1008	220	850	550	150	350	315	85	40	15	170	252	
A			11	419	100	265	355	595	490	477	254	1117	265	950	600	175	350	315	85	40	15	176	293	
PVH - 6550C	80	65	A	5.5	430	100	265	286	447	490	444	249.5	980	220	850	550	150	350	315	85	40	15	128	196
A			7.5	430	100	265	286	486	490	444	249.5	1019	220	850	550	150	350	315	85	40	15	128	210	
A			11	430	100	265	286	595	490	477	274.5	1128	265	950	600	175	350	315	85	40	15	134	251	
A			15	553	100	310	374	595	560	522	243	1251	265	1100	400	150	440	395	110	50	19	199	316	
PVH - 8065D	100	80	B	15	553	100	310	374	639	560	522	243	1295	265	1100	400	150	440	395	110	50	19	199	339
B			18.5	553	100	310	374	645	560	556	243	1301	297	1100	400	150	440	395	110	50	19	199	384	
B			11	557	125	290	296	595	540	471	272.5	1280	265	1100	400	150	440	395	110	50	19	156	273	
B			15	557	125	290	296	639	540	471	272.5	1324	265	1100	400	150	440	395	110	50	19	156	296	
PVH - 1080C	125	100	B	18.5	568	125	310	346	645	590	490	266	1341	297	1100	400	150	440	395	110	50	19	203	388
B			22	568	125	310	346	645	590	490	266	1341	297	1100	400	150	440	395	110	50	19	203	403	
B			22	568	140	335	345	645	615	581	264	1356	297	1150	450	125	440	395	110	50	19	210	410	
B			30	568	140	335	345	673	615	581	264	1384	297	1150	450	125	440	395	110	50	19	210	445	
PVH - 1210D	125	100	B	90	566	140	400	459	960	700	732	225	1669	478	1450	550	175	480	540	155	65	23	772	1087

※ MOTOR 축 치수는 MOTOR 제조업체에 따라 달라질 수 있음 (하이젠 모터 기준 치수)

P-B: 모터제외중량 / P-B-M: 모터포함중량

Vortex Pumps

PVH Series

PVH Series

선정표

1750RPM (60Hz, 4P)

	3	6	12	15	24	30	36	42	48	54	60	66	72	78	84	90	96	102	108	114	120	138	156	180		
55																										
50					6550E 15 3.5	6550E 18.5 3.2											1210E 37 4.6	1210E 37 4.6	1210E 37 4.7	1210E 45 4.7	1210E 45 4.8	1210E 45 4.8				
45					6550E 15 3.5	6550E 15 3.2	6550E 18.5 3.2	6550E 18.5 3.2	6550E 18.5 3.2	6550E 22 3.3	6550E 22 3.3	6550E 30 3.3						1210E 30 4.6	1210E 37 4.6	1210E 37 4.7	1210E 37 4.7	1210E 37 4.8	1210E 45 5.1	1210E 45 5.3	1210E 55 5.5	
40					6550E 15 3.5	6550E 15 3.2	6550E 15 3.2	6550E 18.5 3.2	6550E 18.5 3.2	6550E 18.5 3.3	6550E 22 3.3	6550E 22 3.3						1210E 30 4.6	1210E 30 4.6	1210E 30 4.7	1210E 30 4.7	1210E 30 4.8	1210E 37 4.8	1210E 37 5.1	1210E 45 5.3	1210E 55 5.5
38					6550E 11 3.5	6550E 15 3.2	6550E 15 3.2	6550E 15 3.2	6550E 18.5 3.2	6550E 18.5 3.3	6550E 18.5 3.3	6550E 22 3.3						1210E 30 4.6	1210E 30 4.6	1210E 30 4.7	1210E 30 4.7	1210E 30 4.8	1210E 37 4.8	1210E 37 5.1	1210E 45 5.3	1210E 45 5.5
36						6550E 15 3.2	6550E 15 3.2	6550E 15 3.2	6550E 18.5 3.2	6550E 18.5 3.3	6550E 18.5 3.3	6550E 22 3.3						1210E 30 4.6	1210E 30 4.6	1210E 30 4.7	1210E 30 4.7	1210E 30 4.8	1210E 30 4.8	1210E 37 5.1	1210E 37 5.3	1210E 45 5.5
34									6550E 15 3.2	6550E 18.5 3.3	6550E 18.5 3.3	6550E 18.5 3.3												1210E 37 5.3	1210E 45 5.3	
32									8065D 15 2.9	8065D 15 2.7	8065D 15 2.6													1210E 45 5.3		
30									8065D 11 2.6	8065D 15 2.6	8065D 15 2.6	8065D 15 2.4	8065D 15 2.4	8065D 15 2.4	8065D 18.5 2.4	8065D 18.5 2.4	8065D 18.5 2.4	8065D 18.5 2.4	1080D 22 2.4	1080D 22 2.4	1080D 22 2.4		1210D 30 2.4			
28					6550D 7.5 1.6	6550D 11 2.1	8065D 11 1.4	8065D 15 2.6	8065D 15 2.6	8065D 15 2.4	8065D 15 2.4	8065D 15 2.3	8065D 15 2.3	8065D 18.5 2.4	8065D 18.5 2.4	8065D 18.5 2.4	8065D 18.5 2.4	1080D 22 2.4	1080D 22 2.4	1080D 22 2.4	1080D 22 2.5	1080D 22 2.5	1080D 22 2.5	1210D 37 2.5	1210D 37 2.5	
26					6550D 7.5 1.6	6550D 7.5 1.5	6550D 11 1.4	6550D 11 1.3	8065D 11 2.6	8065D 11 2.4	8065D 15 2.4	8065D 15 2.4	8065D 15 2.4	8065D 15 2.4	8065D 18.5 2.4	8065D 18.5 2.4	8065D 18.5 2.4	8065D 18.5 2.5	1080D 22 2.4	1080D 22 2.4	1080D 22 2.5	1080D 22 2.5	1080D 22 2.5	1210D 30 2.5	1210D 30 2.5	1210D 37 2.6
24					6550D 7.5 1.6	6550D 7.5 1.5	6550D 11 1.4	6550D 11 1.3	8065D 11 2.6	8065D 11 2.5	8065D 11 2.5	8065D 15 2.5	8065D 15 2.5	8065D 15 2.5	8065D 15 2.5	8065D 15 2.5	8065D 18.5 2.5	8065D 18.5 2.5	1080D 18.5 2.4	1080D 18.5 2.5	1080D 18.5 2.5	1080D 22 2.5	1210D 30 2.5	1210D 30 2.5	1210D 37 2.6	
22					6550D 7.5 1.6	6550D 7.5 1.5	6550D 7.5 1.4	6550D 7.5 1.4	8065D 11 2.6	8065D 11 2.5	8065D 11 2.5	8065D 11 2.5	8065D 11 2.5	8065D 11 2.5	8065D 15 2.5	8065D 15 2.5	8065D 15 2.5	8065D 15 2.5	1080D 18.5 2.4	1080D 18.5 2.5	1080D 18.5 2.5	1080D 22 2.5	1210D 30 2.5	1210D 30 2.5	1210D 30 2.6	
20	5040C 3.7 3.9	5040C 3.7 3.9		6550D 7.5 2.0	6550D 7.5 1.6	6550D 7.5 1.4	6550D 7.5 1.4	6550D 7.5 1.4	8065D 11 2.6	8065D 11 2.5	8065D 11 2.5	8065D 11 2.5	8065D 11 2.5	8065D 11 2.5	8065D 11 2.5	8065D 15 2.5	8065D 15 2.5	8065D 15 2.5	8065D 15 2.5	1080D 18.5 2.4	1080D 18.5 2.5	1210D 22 2.4	1210D 22 2.5	1210D 30 2.5	1210D 30 2.6	
18	5040C 2.2 3.5	5040C 2.2 3.2	5040C 3.7 2.6	6550D 3.7 2.0	6550C 5.5 2.0	6550C 5.5 2.1	6550D 7.5 1.4	8065C 7.5 2.6	8065C 7.5 2.7	8065C 7.5 2.9	8065C 7.5 3.0	8065C 7.5 3.1	8065D 11 2.5	8065D 11 2.5	8065D 11 2.5	8065D 11 2.5	8065D 11 2.5	1080C 15 2.3	1080C 18 2.4	1080D 15 2.4	1080D 15 2.5	1210D 15 2.5	1210D 22 2.5	1210D 22 2.5	1210D 30 2.6	
16	5040C 2.2 3.5	5040C 2.2 3.2	5040C 2.2 2.4	5040C 3.7 2.4	6550C 3.7 2.2	6550C 5.5 2.1	6550C 5.5 1.9	8065C 5.5 2.5	8065C 5.5 2.7	8065C 7.5 2.9	8065C 7.5 3.0	8065C 7.5 3.1	8065C 11 3.2	8065C 11 3.2	8065C 11 3.2	8065C 11 3.2	8065C 11 3.2	1080C 15 2.3	1080C 15 2.4	1080C 15 2.5	1080C 15 2.6	1080C 15 2.7	1210D 18.5 2.5	1210D 22 2.5		
14	5040B 1.5 4.5	5040B 1.5 4.5	5040C 2.2 2.4	5040C 3.7 2.4	6550C 3.7 2.2	6550C 5.5 2.1	6550C 5.5 2.1	6550C 5.5 2.1	8065C 5.5 2.7	8065C 5.5 2.8	8065C 7.5 3.0	8065C 7.5 3.1	8065C 7.5 3.1	8065C 11 3.1	8065C 11 3.1	8065C 11 3.1	8065C 11 3.1	1080C 11 2.3	1080C 15 2.4	1080C 15 2.5	1080C 15 2.6	1080C 15 2.7	1080C 15 2.8			
12	5040B 1.5 4.5	5040B 1.5 4.0	5040B 2.2 3.4	5040C 3.7 3.4	6550C 3.7 2.2	6550C 3.7 2.1	6550C 3.7 2.1	6550C 3.7 2.1	6550C 5.5 2.1	8065C 5.5 2.7	8065C 5.5 2.8	8065C 5.5 2.9	8065C 5.5 3.1	8065C 7.5 3.1	8065C 7.5 3.1	8065C 7.5 3.1	8065C 11 3.1	1080C 11 2.3	1080C 11 2.4	1080C 11 2.5	1080C 15 2.6	1080C 15 2.7	1080C 15 2.8			
10	5040B 1.5 4.5	5040B 1.5 4.0	5040B 2.2 3.4	5040B 2.2 2.4	6550C 3.7 2.2	6550C 3.7 2.1	6550C 3.7 2.1							8065C 5.5 3.1	8065C 7.5 3.1	8065C 7.5 3.1	8065C 11 3.1									
8			5040B 1.5 3.4	5040B 1.5 2.4	5040B 2.2 2.7																					
6				5040B 1.5 2.4																						

※SELECTION TABLE 보는 방법

- H는 양정(m)이며, Q는 유량(m³/h)
- IMPELLER 및 CASING의 재질이 회주철이나 청동이 아닌 특수재질의 경우는 별도 문의
- 본 선정표는 펌프의 개략 선정시에만 사용, 상세 설계시 변경 가능

4. 선정표에서 정해지지 않은 중간사양은 윗단계의 형식과 동력을 적용

5. 안의 내용은 펌프 MODEL
동력(kW), NPSHr(m)

Vortex Pumps

PVH Series

wilo

PVH Series 선정도

선정도

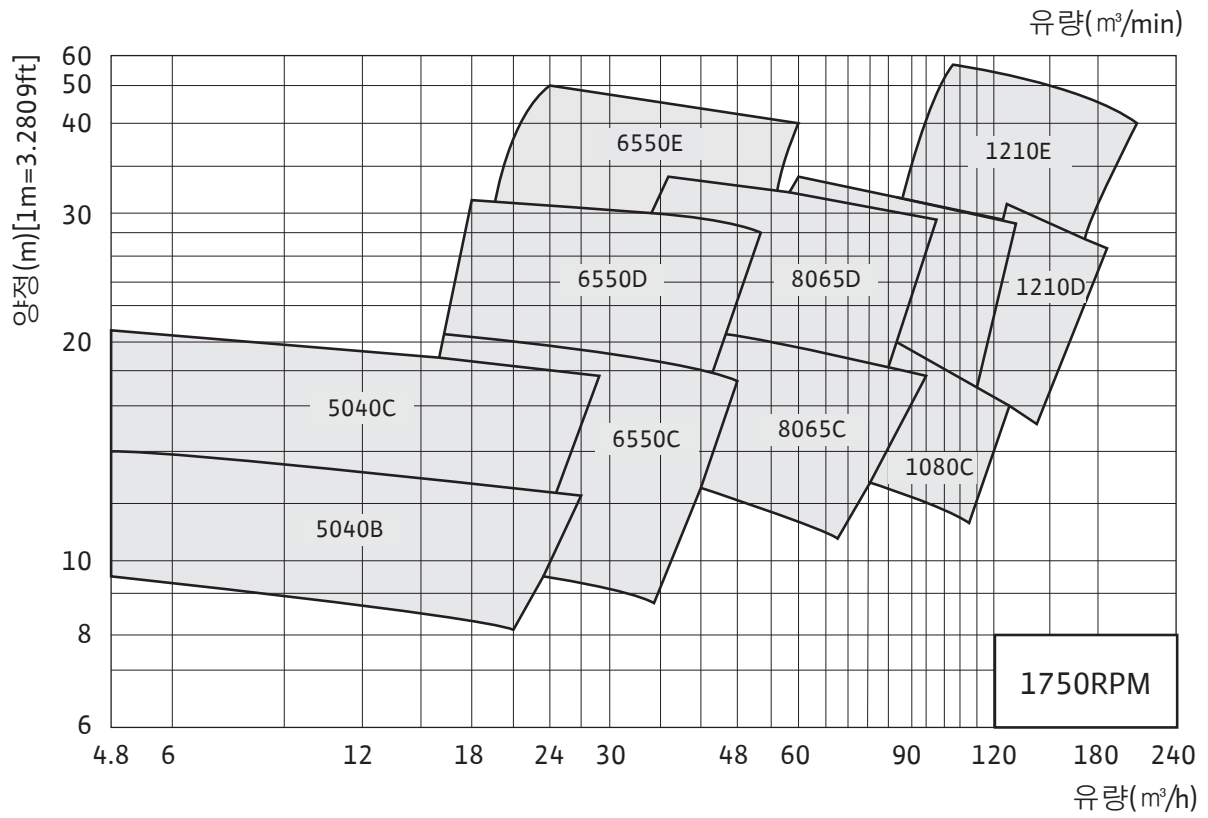

※PVH-6550E/1210E 모델은 ALL SSC 기준 성능이며, GC재질의 경우 별도 문의

Vortex Pumps

PVH Series

PVH-5040B / 5040C / 6550C / 6550D

성능곡선 4pole

PVH - 5040B

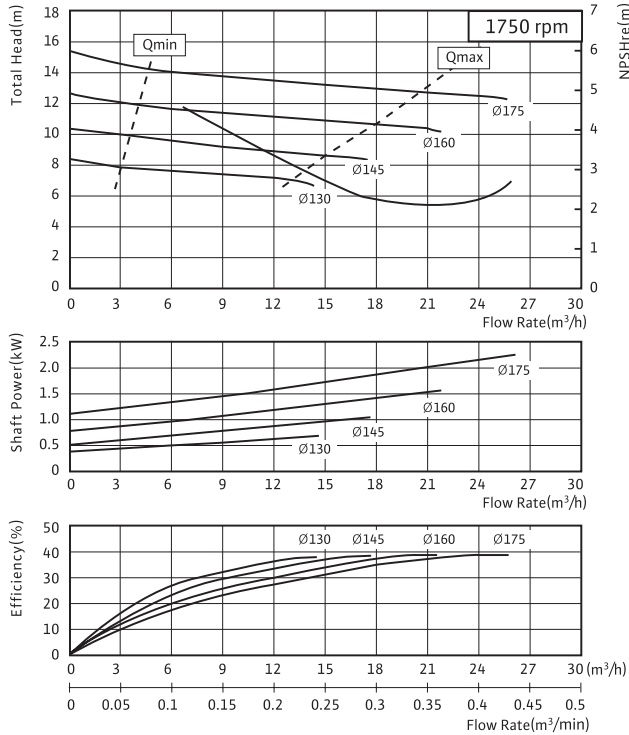

PVH - 5040C

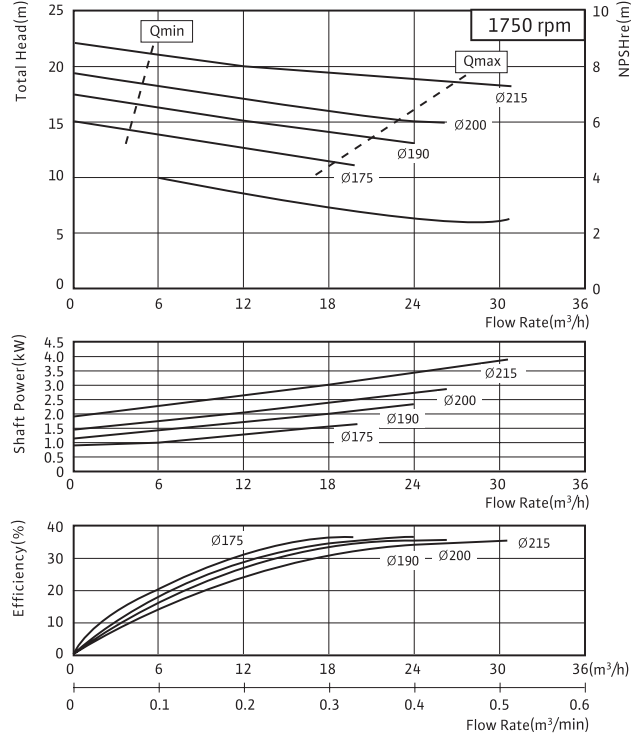

PVH - 6550C

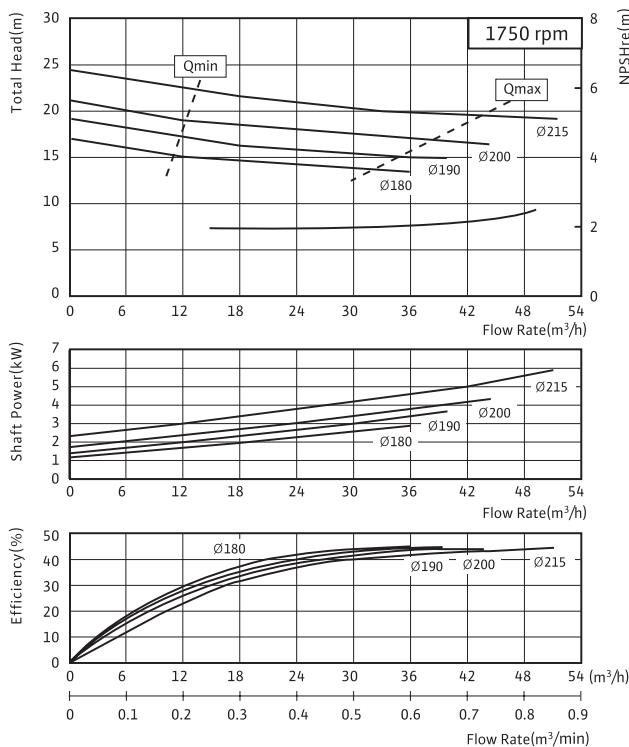

PVH - 6550D

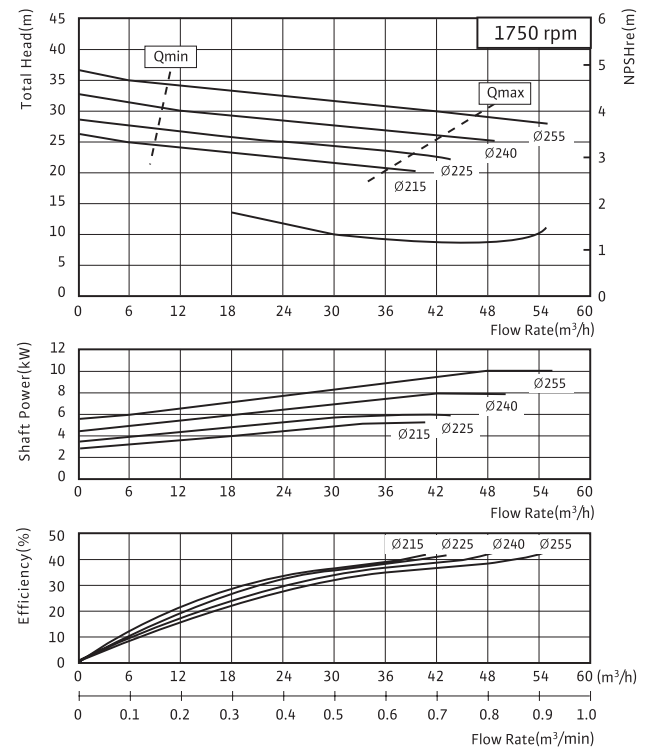

Vortex Pumps

PVH Series



PVH-6550E / 8065C / 8065D / 1080C

성능곡선 4pole

PVH - 6550E

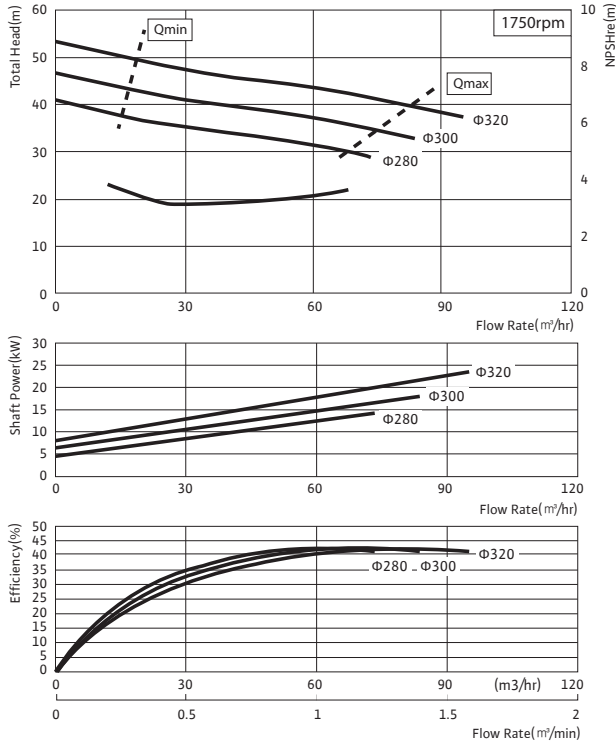

※ALL SSC 기준 성능

PVH - 8065C

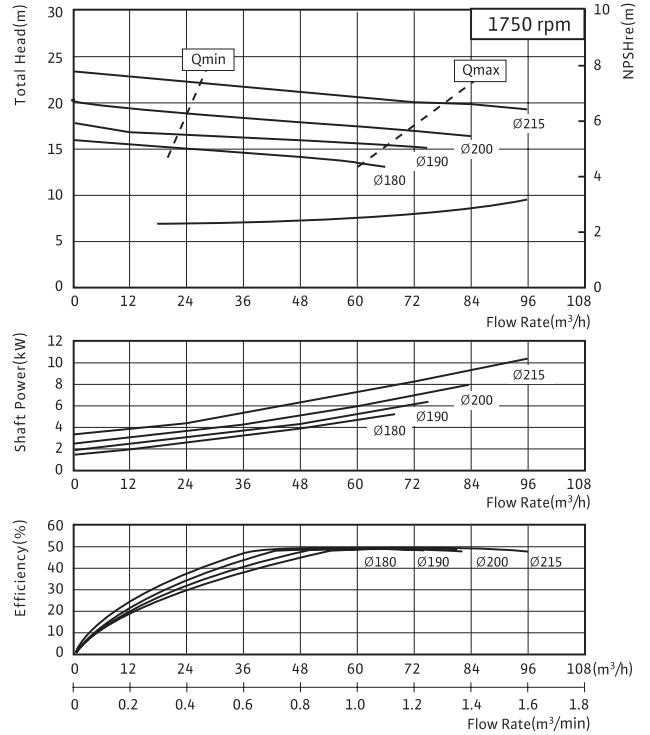

PVH - 8065D

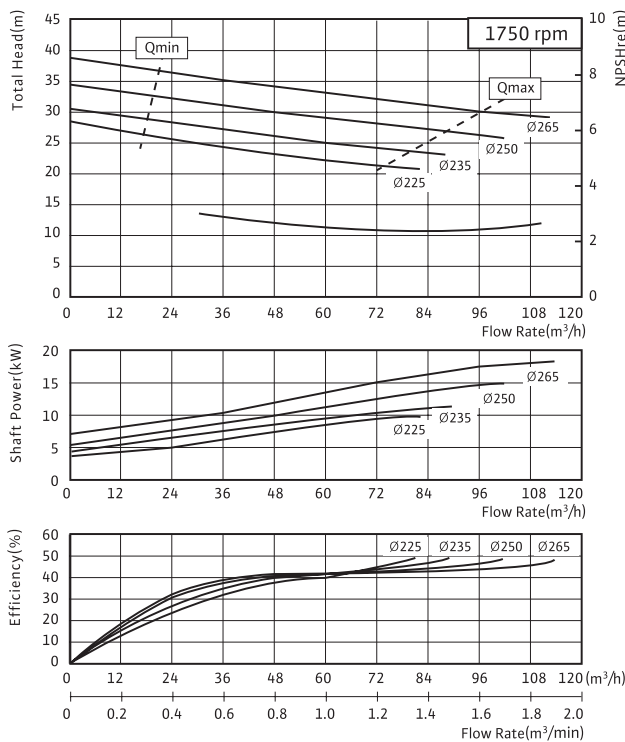

PVH - 1080C

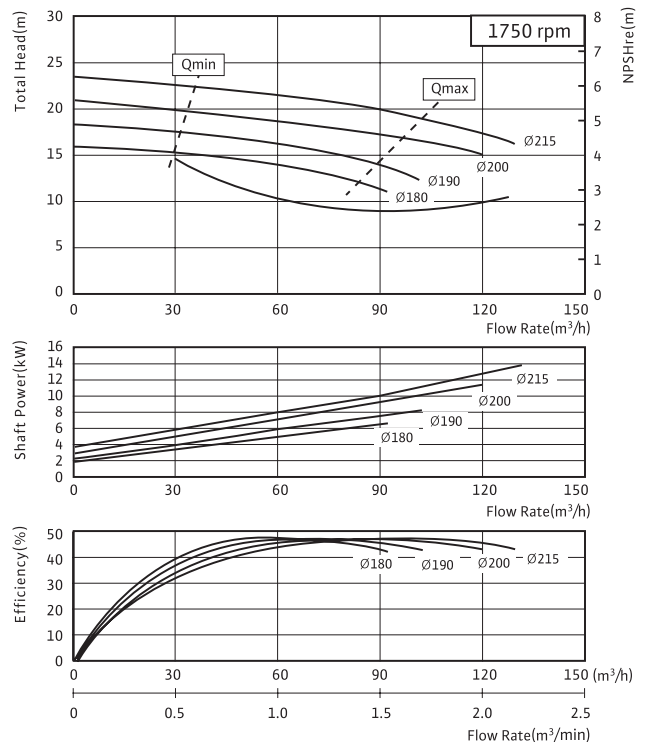

Vortex Pumps

PVH Series

PVH- 1080D / 1210D / 1210E

성능곡선 4pole

PVH - 1080D

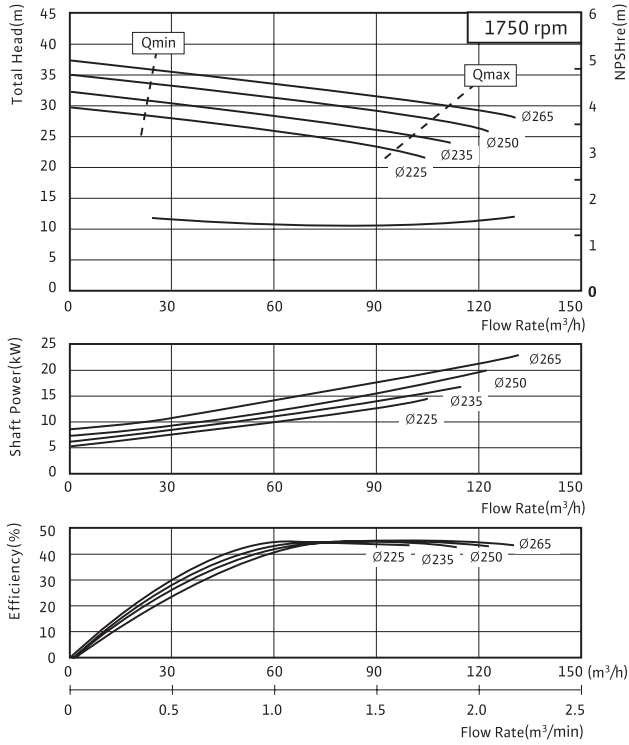

PVH - 1210D

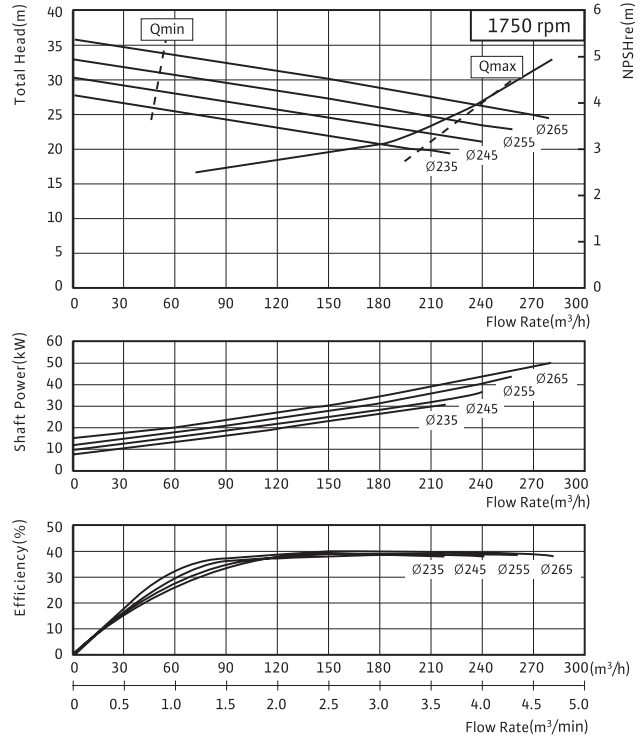

PVH - 1210E

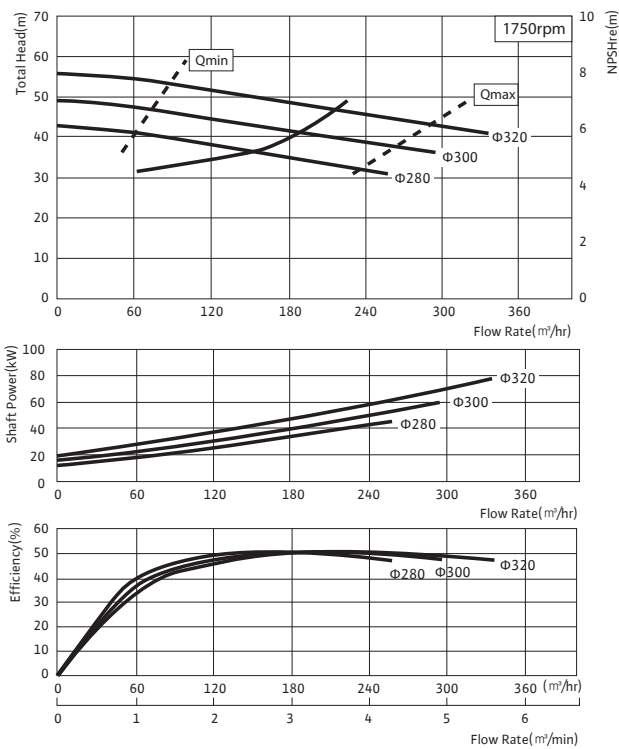

※ALL SSC 기준 성능

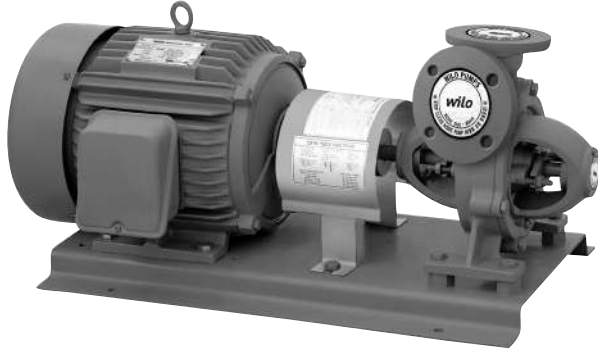

▶ 모델명 부여 기준

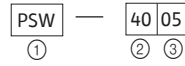

- ① 단단웨스코 펌프 (Single Stage Westco Pump)
- ② 흡·토출구경(40 : 40mm, 50 : 50mm)
- ③ 동력(03 : 3HP, 05 : 5HP, 08 : 7.5HP, 10 : 10HP, 15 : 15HP, 20 : 20HP)

※ M/Seal Size
PSW-40 : ϕ 20, PSW-50 : ϕ 25

적용범위

- 보일러 급수용
- 고지대 및 고층건물용
- 간이 상수도용
- 소화보조용
- 스프링클러용
- 각종 기계장치용

사용유체

고온 또는 청수가 아닌 액을 취급할 경우에는 이송액의 특성 (온도, 농도, 고형물의 유, 무)과 사용조건에 따라 내마모성, 내식성이 현저히 변화되는 경우가 있으므로, 반드시 영업 또는 공장으로 문의

구조 및 특징

- Compact한 Design (소형, 경량)
- 내구성이 뛰어나며 긴 수명
- 임펠러의 축방향이동을 줄여 임펠러 마모가 적음
- 스텐 재질의 연마 Shaft를 사용, 마모가 적음
- 양쪽 지지 무급유 Ball Bearing 적용
- 보수점검이 용이한 구조로 설계되어 있으며 Ball Bearing에는 급유 불필요

제품사양표					
MODEL	구경(mm)		동력 (HP)	유량 (m ³ /h)	양정 (m)
	흡입	토출			
PSW-4003	40	40	3	3.6	38
PSW-4005			5	3.6	80
PSW-4008			7.5	3.6	105
PSW-4010			10	3.6	120
PSW-5005	50	50	5	15.6	35
PSW-5008			7.5	12.6	65
PSW-5010			10	9	95
PSW-5015			15	3.6	130
PSW-5020			20	3.6	140

Westco Pumps

PSW Series

PSW Series

외형치수 및 선정도

외형도

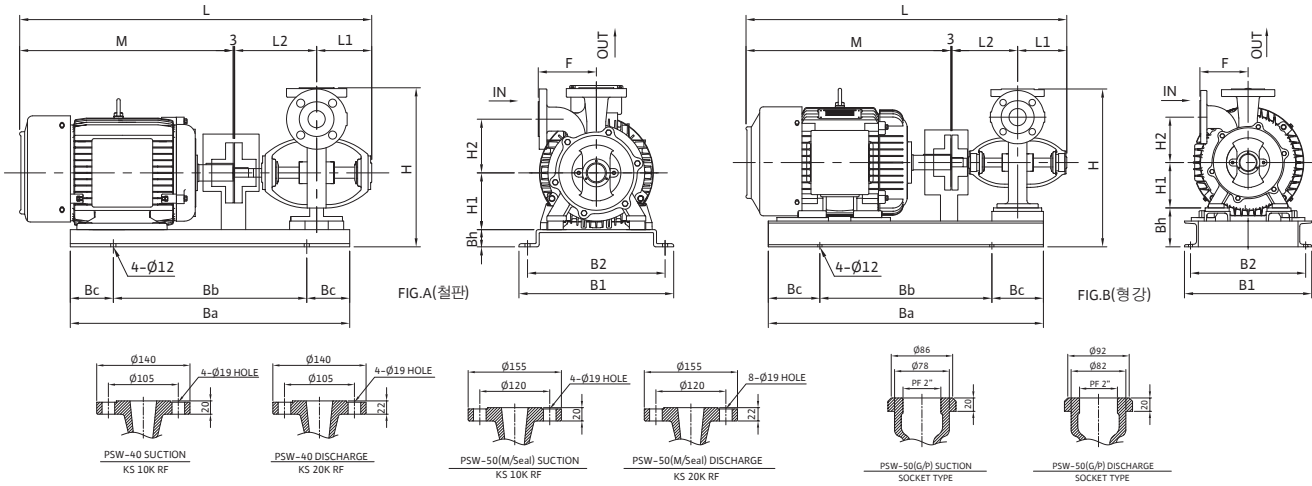

※PSW-50 Series G/Packing 적용 모델은 Socket type

치수

Model	FIG	PUMP & MOTOR(mm)								Bed ASM(mm)						WEIGHT(kg)			
		L	L1	L2	M	H	H1	H2	F	Ba	Bb	Bc	Bh	B1	B2	PB	P.B.M		
PSW-4003	A	704	128	191	382	350	112	125	135	650	450	100	40	320	360	30	64		
PSW-4005	A	717			395											370	112+20	30	75
PSW-4008	A	769			447	143	132											132	140
PSW-4010	A	808			486											40	112		
PSW-5005	A	732	143	191	395	386	132	140	800	500	150	113	335	370	40	85			
PSW-5008	A	784			447										40	108			
PSW-5010	A	823			486	40	122												
PSW-5015	B	932			595	50	167												
PSW-5020	B	976	639	459	50	190													

※PSW-40 Series의 8~10HP의 경우, 높이차 보정을 위해 두께 20mm의 조정 Pad를 Pump 발자리에 밑에 별도 부착한 치수

(단위:mm)

선정도

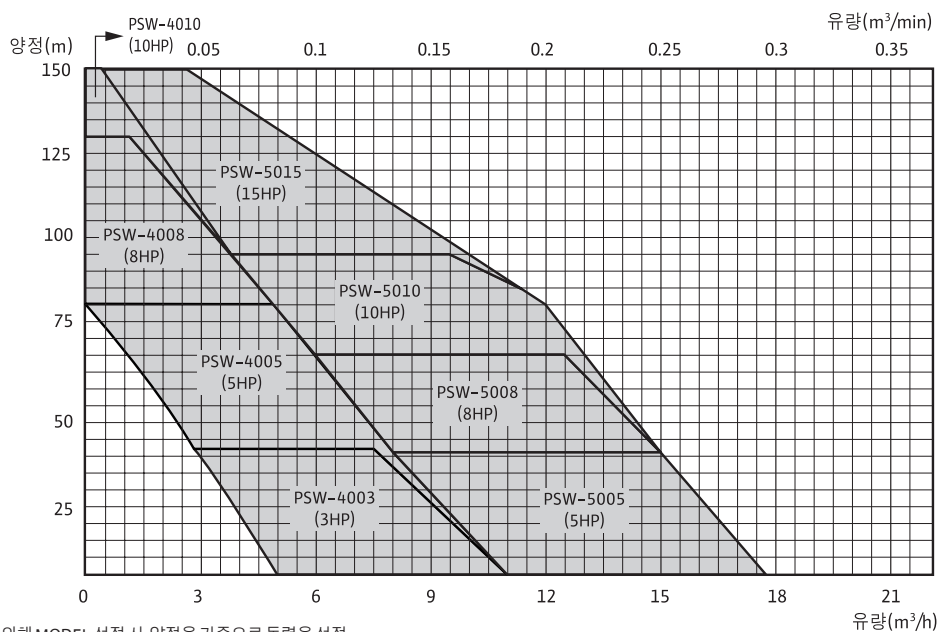

※상기 성능곡선에 의해 MODEL 선정 시, 양정을 기준으로 동력을 선정

PSW Series 단면도

단면도

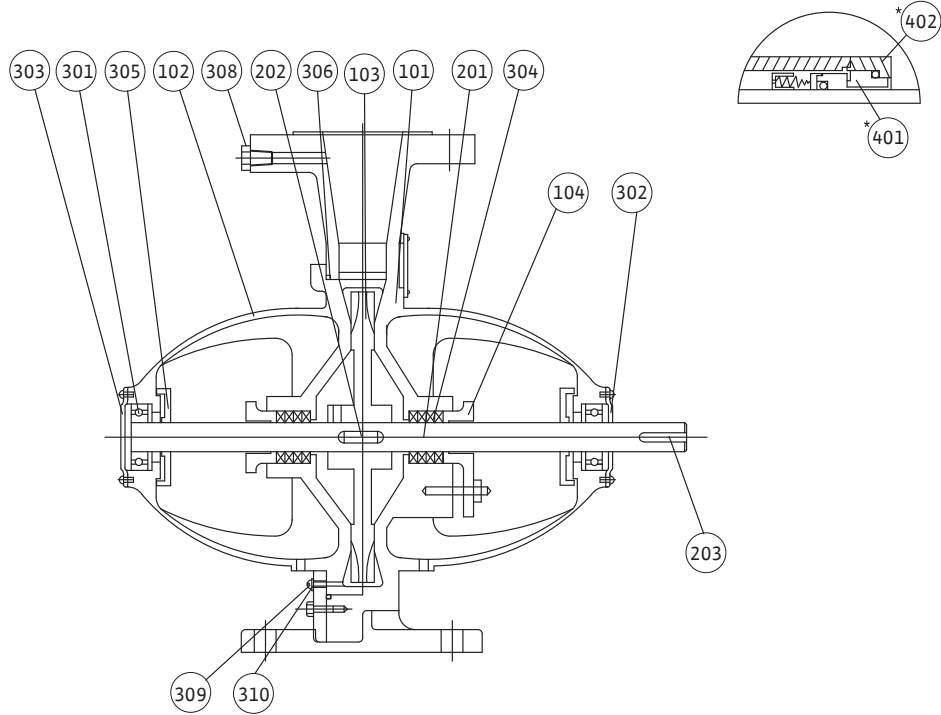

품번	품명	재질	수량
101	케이싱 (CASING)	GC200	1
102	케이싱 커버 (CASING COVER)	GC200	1
103	임펠러 (IMPELLER)	C3771BD	1
104	글랜드 (GLAND)	GC200	2
201	축 (SHAFT)	STS410	1
202	축 키 (SHAFT KEY)	SM45C	1
203	커플링 키 (COUPLING KEY)	SM45C	1
301	볼베어링 (BALL BEARING)	STB2	2
302	베어링 커버 (A)[BEARING COVER(A)]	SCP1	1

품번	품명	재질	수량
303	베어링 커버 (B)[BEARING COVER(B)]	SCP1	1
304	글랜드 패킹 (GLAND PACKING)	FABRIC	2SETS
305	물막음 턱 (DEFLECTOR)	NR	2
306	케이싱 O-링 (CASING O-RING)	NBR	1
308	플러그 (PLUG)	C3602BD	2
309	배수용 나사 (DRAIN SCREW)	NSWR3	1
310	배수용 패킹 (DRAIN PACKING)	NBR	1
* 401	미캐니컬 실 (MECHANICAL SEAL)		2
* 402	미캐니컬 실 커버 (M/SEAL COVER)	SM45C	2

*:선택부품 (Option Parts)

Monobloc Pumps

BL Series

BL Series

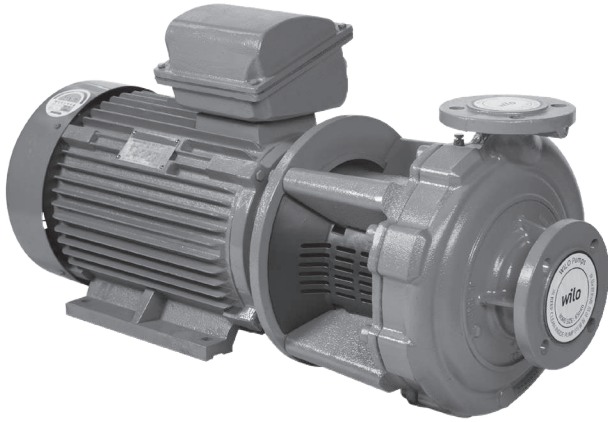

적용범위

- 빌딩의 냉온수 순환
- 공동주택의 온수 순환
- 급탕 순환
- 콜링 타워
- 가압, 응축수 시스템

사용유체

VDI 2035에 준하는 온수, 냉수, 냉각용수, 열교환 용수, 글리콜 혼합용수 (20%, 최대 40%까지 option으로 가능)

* VDI 2035: VDI guideline for preventing damage in hot water heating installations.

특장점

- 구조
백플아웃 구조로 유지보수가 용이
커플링 연결구조
Compact design으로 장비 부착용에 적합
- 임펠러
3차원 유동해석을 통한 최적설계
유체의 저항을 최소화 하여 고효율 실현
- 미캐니컬 실 표준 장착

기술자료

- 운전 범위
최대 유량: 360m³/hr
최고 양정: 120m
- 최대허용압력
13 bar에서 +140°C 까지
16 bar에서 +120°C 까지
- 사용 온도
-20°C ~ +140°C
- 주위 온도
최대 +40°C
- 축봉장치
미캐니컬 실
- 플랜지
PN 16 (EN 1092-2)
1/8" 게이지 태핑
- 모터
IEC 표준 모터(효율 관리 기자재 운영 규정 만족)
3상, IP55, F종
- 재질(표준)

케이싱	Gray Cast Iron + Cataphoresis Coating
임펠러	Gray Cast Iron + Cataphoresis Coating
샤프트	Stainless Steel
랜턴	Gray Cast Iron + Cataphoresis Coating
미캐니컬 실	AQ1EGG

* 청동 임펠러 option 가능

Monobloc Pumps



BL Series

BL Series 모델명 및 선정도

모델명 부여기준

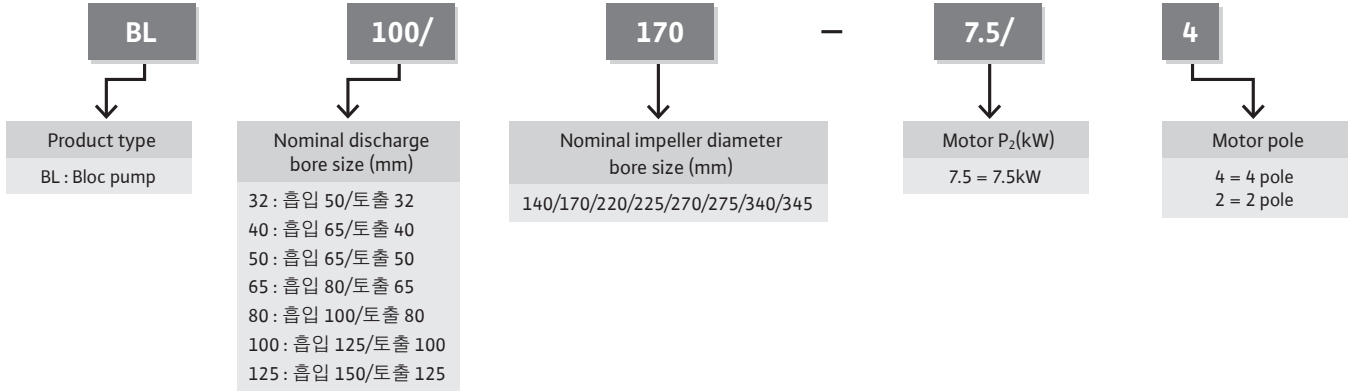

선정도

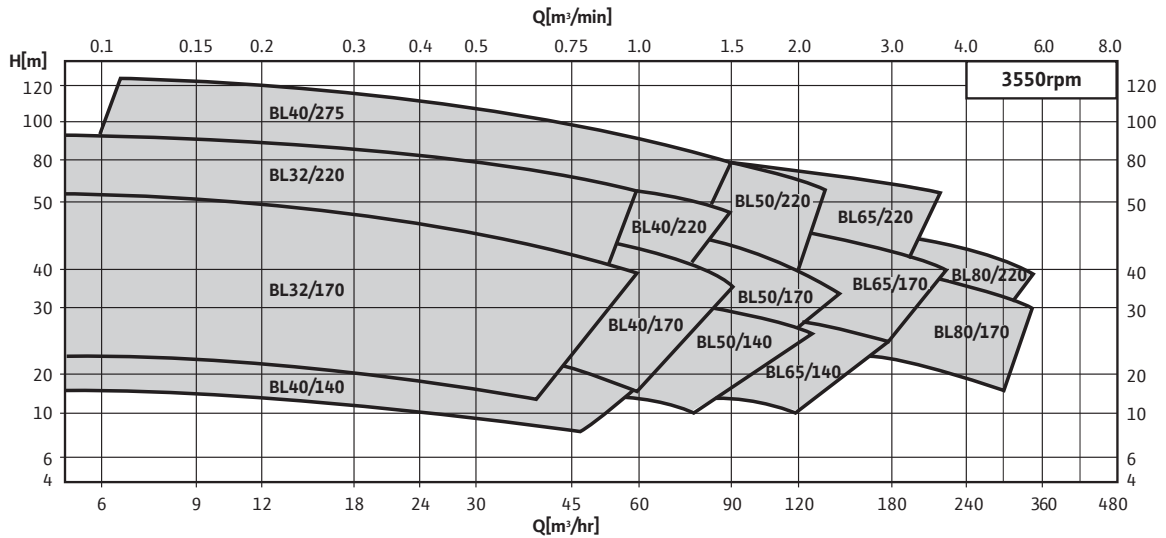
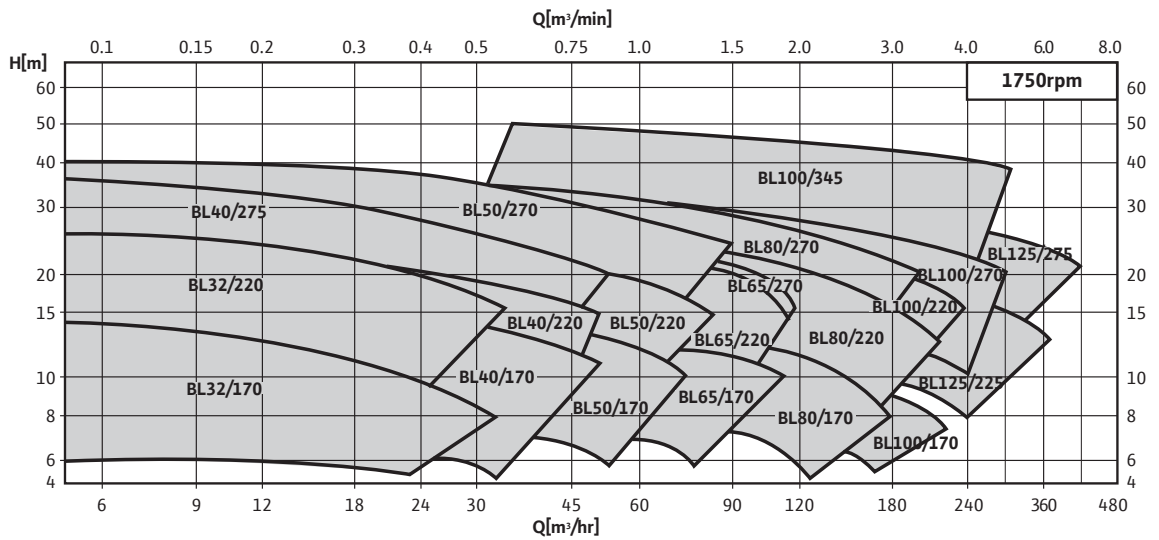

Monobloc Pumps

BL Series

BL Series

단면도

단면도

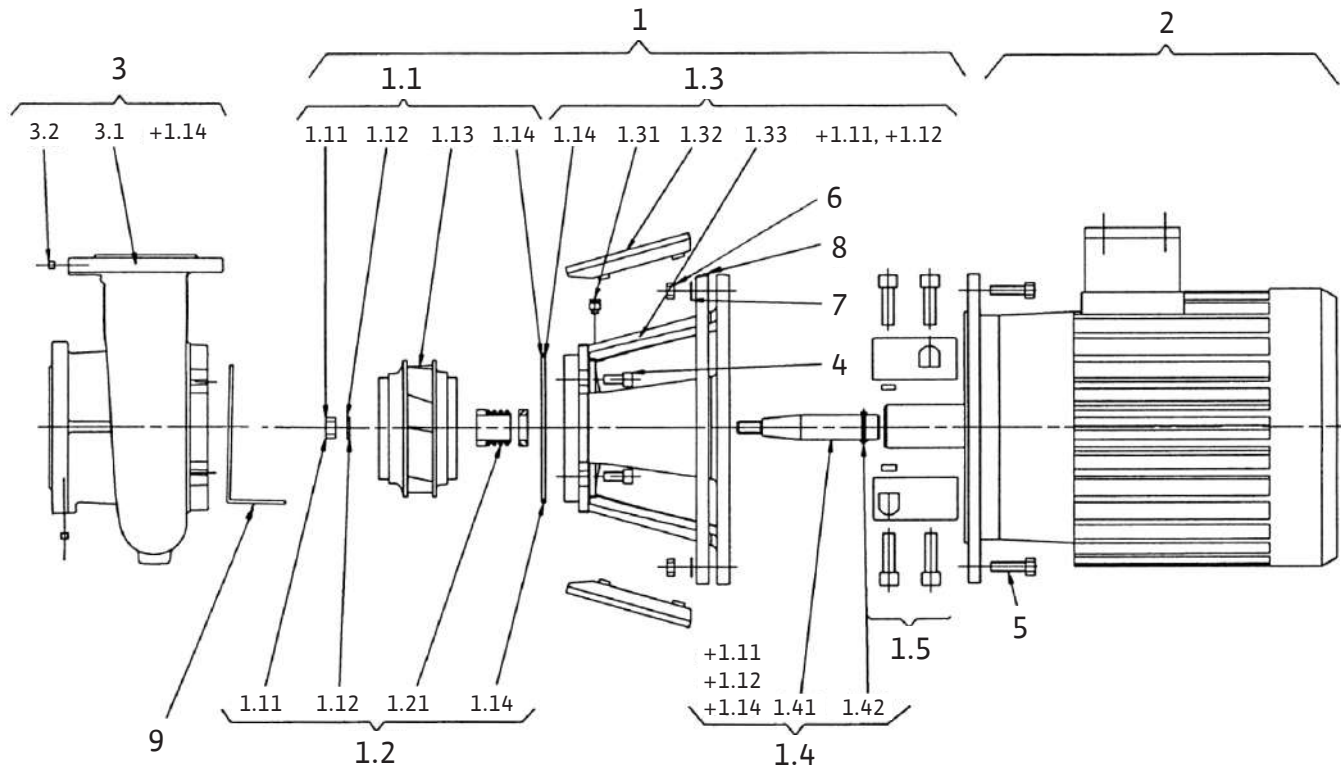

No.	PART NAME	MATERIALS
1.11	Hexagon nut	- DIN934 A2
1.12	Steel washer	- DIN125 A2
1.13	Impeller	- EN-GJL200 - Bronze
1.14	O-ring	- EPDM - Viton
1.2	Mechanical seal assembly	- Carbon/SiC-EPDM - SiC/SiC-Viton
1.31	Vent plug	- CuZn39Pb2
1.32	Coupling guard	- PA66
1.33	Lantern	- EN-GJL250

No.	PART NAME	MATERIALS
1.41	Shaft	- 1.4122 Stainless Steel
1.42	Circlip	- DIN7993 A2
1.5	Coupling assembly	
2	Motor	
3.1	Pump body	- EN-GJL250
3.2	Plug	- DIN906 8.8
4	Bolts	- DIN912 8.8
5	Bolts	- DIN912 8.8
6	Hexagon nuts	- DIN934 8
7	Steel washers	- DIN125 ST
8	Adopter ring(5.5, 7.5kW)	
9	Pump support feet(~4kW)	

Monobloc Pumps

BL Series

wilo

BL Series 이형도

이형도

BL Series(Figure 1)

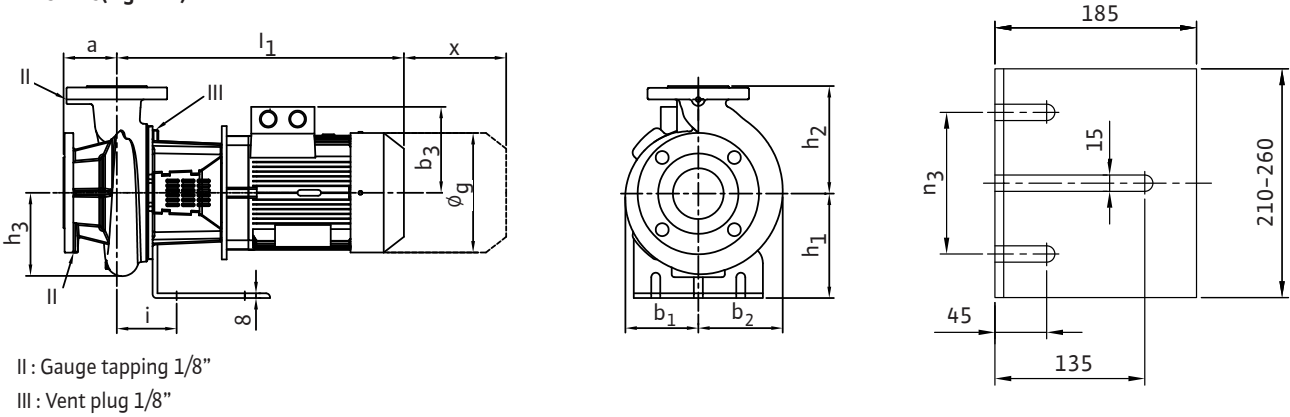

BL Series(Figure 2)

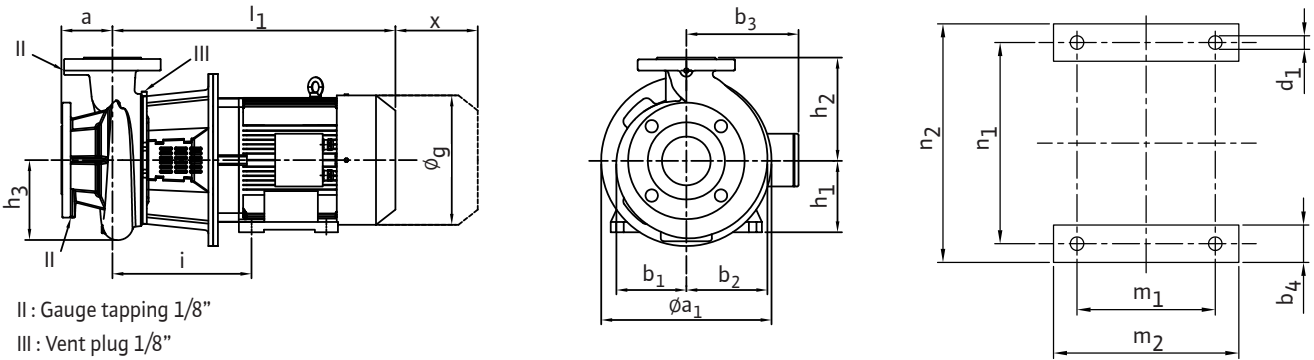

BL Series(Figure 3)

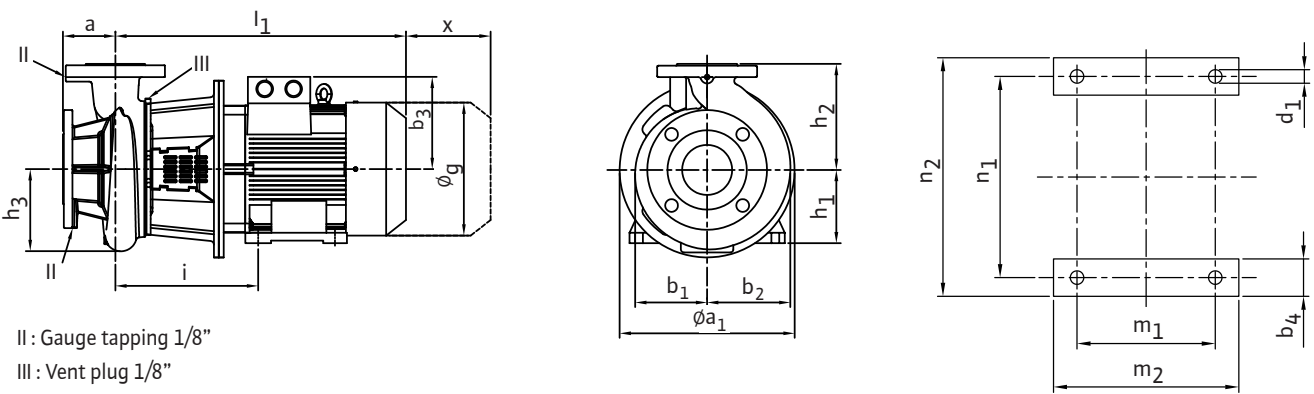

Monobloc Pumps

BL Series

BL Series 외형치수

외형치수 4pole																							
Model	DN		Fig.	a	øa ₁	b ₁	b ₂	b ₃	b ₄	d ₁	øg	h ₁	h ₂	h ₃	~l ₁	i	m ₁	m ₂	n ₁	n ₂	n ₃	x	~Net Weight (kg)
	Suc.	Dis.																					
BL32/170-0.4/4	50	32	1	80	-	113	129	141	-	-	175	160	160	122	437	110	-	-	-	-	130	95	43
BL32/170-0.55/4	50	32	1	80	-	113	129	141	-	-	175	160	160	122	437	110	-	-	-	-	130	95	43
BL32/170-0.75/4	50	32	1	80	-	113	129	141	-	-	175	160	160	122	437	110	-	-	-	-	130	95	44
BL32/170-1.1/4	50	32	1	80	-	113	129	150	-	-	193	160	160	122	505	110	-	-	-	-	130	95	49
BL32/170-1.5/4	50	32	1	80	-	113	129	150	-	-	193	160	160	122	505	110	-	-	-	-	130	95	51
BL32/220-1.1/4	50	32	1	80	-	145	149	150	-	-	193	180	180	145	502	117	-	-	-	-	180	100	55
BL32/220-1.5/4	50	32	1	80	-	145	149	150	-	-	193	180	180	145	502	117	-	-	-	-	180	100	57
BL32/220-2.2/4	50	32	1	80	-	145	149	203	-	-	236	180	180	145	569	117	-	-	-	-	180	100	74
BL32/220-3/4	50	32	1	80	-	145	149	203	-	-	236	180	180	145	569	117	-	-	-	-	180	100	74
BL40/170-0.75/4	65	40	1	80	-	120	135	141	-	-	175	160	160	132	439	114	-	-	-	-	130	100	46
BL40/170-1.1/4	65	40	1	80	-	120	135	150	-	-	193	160	160	132	507	114	-	-	-	-	130	100	51
BL40/170-1.5/4	65	40	1	80	-	120	135	150	-	-	193	160	160	132	507	114	-	-	-	-	130	100	53
BL40/170-2.2/4	65	40	1	80	-	120	135	203	-	-	236	160	160	132	575	114	-	-	-	-	130	100	70
BL40/220-1.5/4	65	40	1	100	-	145	151	150	-	-	193	180	180	145	509	124	-	-	-	-	180	100	61
BL40/220-2.2/4	65	40	1	100	-	145	151	203	-	-	236	180	180	145	576	124	-	-	-	-	180	100	78
BL40/220-3/4	65	40	1	100	-	145	151	203	-	-	236	180	180	145	576	124	-	-	-	-	180	100	78
BL40/220-3.7/4	65	40	1	100	-	145	151	203	-	-	236	180	180	145	576	124	-	-	-	-	180	100	78
BL40/275-3/4	65	40	1	100	-	174	174	203	-	-	236	200	225	174	582	126	-	-	-	-	180	110	85
BL40/275-3.7/4	65	40	1	100	-	174	174	203	-	-	236	200	225	174	582	126	-	-	-	-	180	110	85
BL40/275-4/4	65	40	1	100	-	174	174	203	-	-	236	200	225	174	582	126	-	-	-	-	180	110	87
BL40/275-5.5/4	65	40	2	100	300	174	174	221	45	12	274	132	225	174	613	334	140	175	216	250	-	110	88
BL40/275-7.5/4	65	40	2	100	300	174	174	221	45	12	274	132	225	174	652	335	178	215	216	250	-	110	93
BL50/170-1.1/4	65	50	1	100	-	127	147	150	-	-	193	160	180	152	514	122	-	-	-	-	130	120	54
BL50/170-1.5/4	65	50	1	100	-	127	147	203	-	-	236	160	180	152	514	122	-	-	-	-	130	120	56
BL50/170-2.2/4	65	50	1	100	-	127	147	203	-	-	236	160	180	152	582	122	-	-	-	-	130	120	72
BL50/170-3/4	65	50	1	100	-	127	147	203	-	-	236	160	180	152	582	122	-	-	-	-	130	120	72
BL50/220-2.2/4	65	50	1	100	-	153	172	203	-	-	236	180	200	159	577	124	-	-	-	-	180	120	72
BL50/220-3/4	65	50	1	100	-	153	172	203	-	-	236	180	200	159	577	124	-	-	-	-	180	120	72
BL50/220-3.7/4	65	50	1	100	-	153	172	203	-	-	236	180	200	159	577	124	-	-	-	-	180	120	72
BL50/220-4/4	65	50	1	100	-	153	172	203	-	-	236	180	200	159	577	124	-	-	-	-	180	120	74
BL50/220-5.5/4	65	50	2	100	300	153	172	221	45	12	274	132	200	159	608	329	140	175	216	250	-	120	110
BL50/220-7.5/4	65	50	2	100	300	153	172	221	45	12	274	132	200	159	647	330	178	215	216	250	-	120	125
BL50/270-4/4	65	50	1	100	-	174	186	203	-	-	236	132	225	179	583	131	-	-	-	-	180	110	89
BL50/270-5.5/4	65	50	2	100	300	174	186	221	45	12	274	132	225	179	614	335	140	175	216	250	-	110	125
BL50/270-7.5/4	65	50	2	100	300	174	186	221	45	12	274	132	225	179	653	336	178	215	216	250	-	110	140
BL50/270-11/4	65	50	3	100	350	174	186	304	50	15	317	160	225	179	739	362	210	250	254	300	-	110	197
BL50/270-15/4	65	50	3	100	350	174	186	304	50	15	317	160	225	179	783	362	254	300	254	300	-	110	217
BL65/170-1.5/4	80	65	1	100	-	136	162	150	-	-	193	160	200	155	514	130	-	-	-	-	130	120	63
BL65/170-2.2/4	80	65	1	100	-	136	162	203	-	-	236	160	200	155	582	130	-	-	-	-	130	120	76
BL65/170-3/4	80	65	1	100	-	136	162	203	-	-	236	160	200	155	582	130	-	-	-	-	130	120	76
BL65/170-3.7/4	80	65	1	100	-	136	162	203	-	-	236	160	200	155	582	130	-	-	-	-	130	120	76
BL65/170-4/4	80	65	1	100	-	136	162	203	-	-	236	160	200	155	582	130	-	-	-	-	130	120	76
BL65/220-3/4	80	65	1	100	-	156	181	203	-	-	236	200	225	170	593	139	-	-	-	-	180	120	85
BL65/220-3.7/4	80	65	1	100	-	156	181	203	-	-	236	200	225	170	593	139	-	-	-	-	180	120	85
BL65/220-4/4	80	65	1	100	-	156	181	203	-	-	236	200	225	170	593	139	-	-	-	-	180	120	87
BL65/220-5.5/4	80	65	2	100	300	156	181	221	45	12	274	132	225	170	624	345	140	175	216	250	-	120	123
BL65/220-7.5/4	80	65	2	100	300	156	181	221	45	12	274	132	225	170	663	346	178	215	216	250	-	120	138
BL65/275-5.5/4	80	65	2	100	300	184	203	221	45	12	274	132	250	196	622	343	140	175	216	250	-	115	146
BL65/275-7.5/4	80	65	2	100	300	184	203	221	45	12	274	132	250	196	661	344	178	215	216	250	-	115	161
BL80/170-3/4	100	80	1	125	-	160	196	203	-	-	236	160	225	178	597	137	-	-	-	-	130	135	85
BL80/170-3.7/4	100	80	1	125	-	160	196	203	-	-	236	160	225	178	597	137	-	-	-	-	130	135	85
BL80/170-4/4	100	80	1	125	-	160	196	203	-	-	236	160	225	178	597	137	-	-	-	-	130	135	85
BL80/170-5.5/4	100	80	2	125	300	160	196	221	45	12	274	132	225	178	617	338	140	175	216	250	-	135	123
BL80/170-7.5/4	100	80	2	125	300	160	196	221	45	12	274	132	225	178	656	339	178	215	216	250	-	135	132

Monobloc Pumps



BL Series

BL Series 외형치수

외형치수 4pole																							
Model	DN		Fig.	a	øa ₁	b ₁	b ₂	b ₃	b ₄	d ₁	øg	h ₁	h ₂	h ₃	~l ₁	i	m ₁	m ₂	n ₁	n ₂	n ₃	x	~Net Weight (kg)
	Suc.	Dis.		(mm)																			
BL80/220-3.7/4	100	80	1	125	-	170	197	203	-	-	236	200	250	178	598	143	-	-	-	-	180	120	98
BL80/220-4/4	100	80	1	125	-	170	197	203	-	-	236	200	250	178	598	143	-	-	-	-	180	120	100
BL80/220-5.5/4	100	80	2	125	300	170	197	221	45	12	274	132	250	178	629	350	140	175	216	250	-	120	136
BL80/220-7.5/4	100	80	2	125	300	170	197	221	45	12	274	132	250	178	668	351	178	215	216	250	-	120	151
BL80/220-11/4	100	80	3	125	350	170	197	304	50	15	317	160	250	178	795	418	210	250	254	300	-	120	208
BL80/220-15/4	100	80	3	125	350	170	197	304	50	15	317	160	250	178	839	418	210	250	254	300	-	120	228
BL80/270-11/4	100	80	3	125	350	192	218	304	50	15	317	160	280	199	783	406	210	250	254	300	-	120	227
BL80/270-15/4	100	80	3	125	350	192	218	304	50	15	317	160	280	199	827	406	210	250	254	300	-	120	248
BL80/270-18.5/4	100	80	3	125	350	192	218	326	61	15	365	180	280	199	821	407	241	280	279	321	-	120	273
BL80/270-22/4	100	80	3	125	350	192	218	326	61	15	365	180	280	199	821	407	241	280	279	321	-	120	288
BL100/170-3.7/4	125	100	1	125	-	167	206	203	-	-	236	189	260	189	606	147	-	-	-	-	130	120	97
BL100/170-4/4	125	100	1	125	-	167	206	203	-	-	236	189	260	189	606	147	-	-	-	-	130	120	99
BL100/170-5.5/4	125	100	2	125	300	167	206	221	45	12	274	132	260	189	626	347	140	175	216	250	-	120	135
BL100/170-7.5/4	125	100	2	125	300	167	206	221	45	12	274	132	260	189	665	348	178	215	216	250	-	120	150
BL100/220-5.5/4	125	100	2	125	300	176	211	221	45	12	274	132	280	196	639	360	140	175	216	250	-	120	145
BL100/220-7.5/4	125	100	2	125	300	176	211	221	45	12	274	132	280	196	678	361	178	215	216	250	-	120	160
BL100/220-11/4	125	100	3	125	350	176	211	304	50	15	317	160	280	196	804	427	210	250	254	300	-	120	217
BL100/220-15/4	125	100	3	125	350	176	211	304	50	15	317	160	280	196	848	427	210	250	254	300	-	120	237
BL100/270-15/4	125	100	3	140	350	200	232	304	50	15	317	160	280	222	841	420	210	250	254	300	-	130	262
BL100/270-18.5/4	125	100	3	140	350	200	232	326	61	15	365	180	280	222	835	421	241	280	279	321	-	130	287
BL100/270-22/4	125	100	3	140	350	200	232	326	61	15	365	180	280	222	852	438	241	280	279	321	-	130	302
BL100/270-30/4	125	100	3	140	400	200	232	405	61	15	406	200	280	222	1017	427	279	318	279	321	-	130	416
BL100/345-22/4	125	100	3	140	350	263	297	326	61	15	365	180	315	250	870	456	241	280	279	321	-	140	349
BL100/345-30/4	125	100	3	140	400	263	297	405	61	15	406	200	315	250	1035	445	279	318	279	321	-	140	434
BL100/345-37/4	125	100	3	140	450	263	297	405	83	19	406	200	315	250	1119	521	305	365	318	400	-	140	509
BL100/345-45/4	125	100	3	140	450	263	297	405	82	19	406	200	315	250	1149	510	305	365	318	400	-	140	519
BL100/345-55/4	125	100	3	140	450	263	297	434	79	19	454	225	315	250	1153	540	311	375	356	432	-	140	604
BL125/225-7.5/4	150	125	2	140	300	207	254	221	45	12	274	132	315	232	690	373	178	215	216	250	-	140	197
BL125/225-11/4	150	125	3	140	350	207	254	304	50	15	317	160	315	232	817	440	210	250	254	300	-	140	259
BL125/225-15/4	150	125	3	140	350	207	254	304	50	15	317	160	315	232	861	440	210	250	254	300	-	140	280
BL125/225-18.5/4	150	125	3	140	350	207	254	326	61	15	365	180	315	232	855	441	241	280	279	321	-	140	305
BL125/225-22/4	150	125	3	140	350	207	254	326	61	15	365	180	315	232	855	441	241	280	279	321	-	140	320
BL125/275-18.5/4	150	125	3	140	350	252	294	326	61	15	365	180	355	250	876	462	241	280	279	321	-	140	331
BL125/275-22/4	150	125	3	140	350	252	294	326	61	15	365	180	355	250	876	462	241	280	279	321	-	140	346
BL125/275-30/4	150	125	3	140	350	252	294	405	61	15	406	200	355	250	1070	480	279	318	279	321	-	140	476
BL125/275-37/4	150	125	3	140	450	252	294	405	83	19	406	200	355	250	1094	496	305	365	318	400	-	140	496

※ 22kW 이하는 IE2 모터, 30kW 이상은 IE3 모터 기준

Monobloc Pumps

BL Series

BL Series

외형치수

외형치수 2pole

Model	DN		Fig.	a	øa ₁	b ₁	b ₂	b ₃	b ₄	d ₁	øg	h ₁	h ₂	h ₃	~l ₁	i	m ₁	m ₂	n ₁	n ₂	n ₃	x	~Net Weight (kg)
	Suc.	Dis.																					
BL32/170-3/2	50	32	1	80	-	113	129	203	-	-	236	160	160	122	572	110	-	-	-	-	130	95	63
BL32/170-3.7/2	50	32	1	80	-	113	129	203	-	-	236	160	160	122	572	110	-	-	-	-	130	95	66
BL32/170-4/2	50	32	1	80	-	113	129	203	-	-	236	160	160	122	572	110	-	-	-	-	130	95	67
BL32/170-5.5/2	50	32	2	80	300	113	129	221	45	12	274	132	160	122	593	314	140	175	216	250	-	95	95
BL32/170-7.5/2	50	32	2	80	300	113	129	221	45	12	274	132	160	122	593	314	140	175	216	250	-	95	100
BL32/170-11/2	50	32	3	80	350	113	129	304	50	15	317	160	160	122	767	390	210	250	254	300	-	95	169
BL32/220-7.5/2	50	32	2	80	300	145	149	221	45	12	274	132	180	145	600	321	140	175	216	250	-	100	108
BL32/220-11/2	50	32	3	80	350	145	149	304	50	15	317	160	180	145	766	389	210	250	254	300	-	100	175
BL32/220-15/2	50	32	3	80	350	145	149	304	50	15	317	160	180	145	766	389	210	250	254	300	-	100	175
BL32/220-18.5/2	50	32	3	80	350	145	149	304	50	15	317	160	180	145	810	389	254	300	254	300	-	100	195
BL32/220-22/2	50	32	3	80	350	145	149	326	61	15	365	180	180	145	804	390	241	280	279	321	-	100	225
BL40/140-2.2/2	65	40	1	80	-	101	119	150	-	-	193	160	140	111	503	114	-	-	-	-	130	100	47
BL40/140-3/2	65	40	1	80	-	101	119	203	-	-	236	160	140	111	571	114	-	-	-	-	130	100	60
BL40/140-3.7/2	65	40	1	80	-	101	119	203	-	-	236	160	140	111	571	114	-	-	-	-	130	100	62
BL40/140-4/2	65	40	1	80	-	101	119	203	-	-	236	160	140	111	571	114	-	-	-	-	130	100	62
BL40/170-5.5/2	65	40	2	80	300	120	135	221	45	12	274	132	160	132	595	316	140	175	216	250	-	100	111
BL40/170-7.5/2	65	40	2	80	300	120	135	221	45	12	274	132	160	132	595	316	140	175	216	250	-	100	118
BL40/170-11/2	65	40	3	80	350	120	135	304	50	15	317	160	160	132	768	391	210	250	254	300	-	100	185
BL40/170-15/2	65	40	3	80	350	120	135	304	50	15	317	160	160	132	768	391	210	250	254	300	-	100	185
BL40/220-7.5/2	65	40	2	100	300	145	151	221	45	12	274	132	180	145	607	328	140	175	216	250	-	100	133
BL40/220-11/2	65	40	3	100	350	145	151	304	50	15	317	160	180	145	773	396	210	250	254	300	-	100	200
BL40/220-15/2	65	40	3	100	350	145	151	304	50	15	317	160	180	145	773	396	210	250	254	300	-	100	200
BL40/220-18.5/2	65	40	3	100	350	145	151	304	50	15	317	160	180	145	817	396	254	300	254	300	-	100	220
BL40/220-22/2	65	40	3	100	350	145	151	326	61	15	365	180	180	145	811	397	241	280	279	321	-	100	250
BL40/275-30/2	65	40	3	100	400	174	174	405	61	15	406	200	225	174	982	408	279	318	279	321	-	110	335
BL40/275-37/2	65	40	3	100	400	174	174	405	83	19	406	200	225	174	982	425	305	365	318	400	-	110	370
BL40/275-45/2	65	40	3	100	400	174	174	405	82	19	406	200	225	174	1112	414	305	365	318	400	-	110	410
BL50/140-4/2	65	50	1	100	-	111	133	203	-	-	236	160	160	124	577	121	-	-	-	-	130	110	67
BL50/140-5.5/2	65	50	2	100	300	111	133	221	45	12	274	132	160	124	603	324	140	175	216	250	-	110	94
BL50/140-7.5/2	65	50	2	100	300	111	133	221	45	12	274	132	160	124	603	324	140	175	216	250	-	110	101
BL50/140-11/2	65	50	3	100	350	111	133	304	50	15	317	160	160	124	777	400	210	250	254	300	-	110	168
BL50/140-15/2	65	50	3	100	350	111	133	304	50	15	317	160	160	124	777	400	210	250	254	300	-	110	168
BL50/140-18.5/2	65	50	3	100	350	111	133	304	50	15	317	160	160	124	821	400	254	300	254	300	-	110	188
BL50/170-7.5/2	65	50	2	100	300	127	147	221	45	12	274	132	180	152	602	323	140	175	216	250	-	120	115
BL50/170-11/2	65	50	3	100	350	127	147	304	50	15	317	160	180	152	776	399	210	250	254	300	-	120	182
BL50/170-15/2	65	50	3	100	350	127	147	304	50	15	317	160	180	152	776	399	210	250	254	300	-	120	182
BL50/170-18.5/2	65	50	3	100	350	127	147	304	50	15	317	160	180	152	820	399	254	300	254	300	-	120	202
BL50/170-22/2	65	50	3	100	350	127	147	326	61	15	365	180	180	152	814	400	241	280	279	321	-	120	232
BL50/220-18.5/2	65	50	3	100	350	153	172	304	50	15	317	160	200	159	817	396	254	300	254	300	-	110	219
BL50/220-22/2	65	50	3	100	350	153	172	326	61	15	365	180	200	159	811	397	241	280	279	321	-	110	249
BL50/220-30/2	65	50	3	100	400	153	172	405	61	15	406	200	200	159	961	387	279	318	279	321	-	110	324
BL50/220-37/2	65	50	3	100	400	153	172	405	83	19	406	200	200	159	961	404	305	365	318	400	-	110	359
BL65/140-5.5/2	80	65	2	100	300	123	151	221	45	12	274	132	180	155	610	331	140	175	216	250	-	120	99
BL65/140-7.5/2	80	65	2	100	300	123	151	221	45	12	274	132	180	155	610	331	140	175	216	250	-	120	106
BL65/140-11/2	80	65	3	100	350	123	151	304	50	15	317	160	180	155	784	407	210	250	254	300	-	120	173
BL65/140-15/2	80	65	3	100	350	123	151	304	50	15	317	160	180	155	784	407	210	250	254	300	-	120	173
BL65/140-18.5/2	80	65	3	100	350	123	151	304	50	15	317	160	180	155	828	407	254	300	254	300	-	120	193

Monobloc Pumps

BL Series



BL Series

외형치수

외형치수 2pole

Model	DN		Fig.	a	øa ₁	b ₁	b ₂	b ₃	b ₄	d ₁	øg	h ₁	h ₂	h ₃	~l ₁	i	m ₁	m ₂	n ₁	n ₂	n ₃	x	~Net Weight (kg)
	Suc.	Dis.																					
BL65/170-11/2	80	65	3	100	350	136	162	304	50	15	317	160	200	155	784	407	210	250	254	300	-	120	197
BL65/170-15/2	80	65	3	100	350	136	162	304	50	15	317	160	200	155	784	407	210	250	254	300	-	120	197
BL65/170-18.5/2	80	65	3	100	350	136	162	304	50	15	317	160	200	155	828	407	254	300	254	300	-	120	217
BL65/170-22/2	80	65	3	100	350	136	162	326	61	15	365	180	200	155	822	408	241	280	279	321	-	120	247
BL65/170-30/2	80	65	3	100	350	136	162	405	61	15	406	200	200	155	972	397	279	318	279	321	-	120	317
BL65/220-22/2	80	65	3	100	350	156	181	326	61	15	365	180	225	170	828	414	241	280	279	321	-	120	259
BL65/220-30/2	80	65	3	100	400	156	181	405	61	15	406	200	225	170	979	404	279	318	279	321	-	120	334
BL65/220-37/2	80	65	3	100	400	156	181	405	83	19	406	200	225	170	979	421	305	365	318	400	-	120	414
BL65/220-45/2	80	65	3	100	400	156	181	405	82	19	406	200	225	170	1109	410	305	365	318	400	-	120	454
BL80/170-22/2	100	80	3	125	350	160	196	326	61	15	365	180	225	178	829	415	241	280	279	321	-	135	250
BL80/170-30/2	100	80	3	125	400	160	196	405	61	15	406	200	225	178	979	405	279	318	279	321	-	135	320
BL80/170-37/2	100	80	3	125	400	160	196	405	83	19	406	200	225	178	979	422	305	365	318	400	-	135	400
BL80/170-45/2	100	80	3	125	400	160	196	405	82	19	406	200	225	178	1109	411	305	365	318	400	-	135	440
BL80/220-37/2	100	80	3	125	400	170	197	405	83	19	406	200	250	178	980	422	305	365	318	400	-	120	422
BL80/220-45/2	100	80	3	125	400	170	197	405	82	19	406	200	250	178	1110	411	305	365	318	400	-	120	462

※22kW이하는IE2모터,30kW이상은IE3모터 기준

Monobloc Pumps

BL Series

BL Series

외형도 및 플랜지규격

외형도

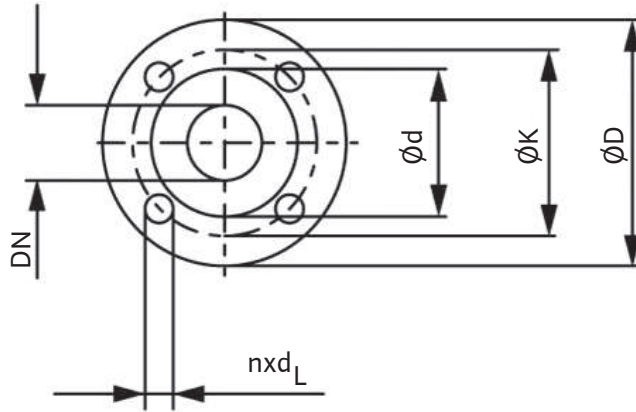

플랜지규격(PN 16 - EN 1092-2)

Nominal flange diameter DN	Pump flange dimensions			
	øD	ød	øk	n x d _L
	(mm)			Number x mm
32	140	76	100	4 x 19
40	150	84	110	4 x 19
50	165	99	125	4 x 19
65	185	118	145	4 x 19
80	200	132	160	8 x 19
100	220	156	180	8 x 19
125	250	188	210	8 x 19
150	285	211	240	8 x 23

Monobloc Pumps

BL Series



BL Series 성능곡선 4pole

BL 32/170

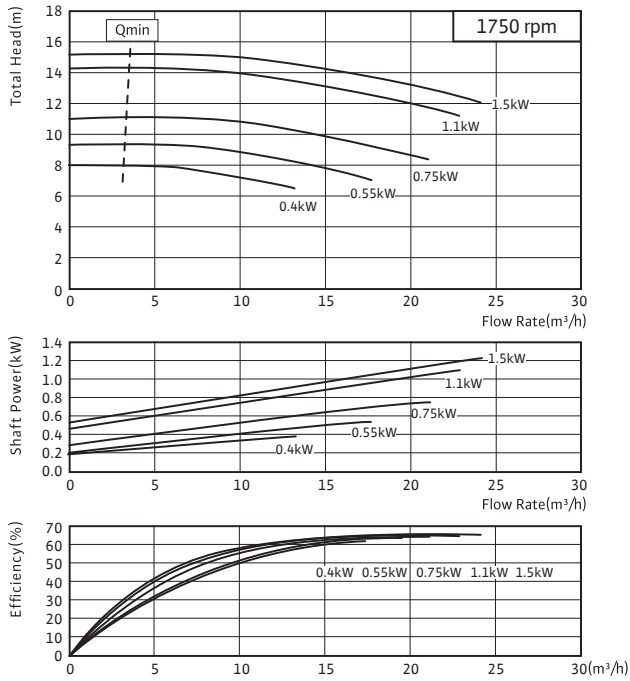

BL 32/220

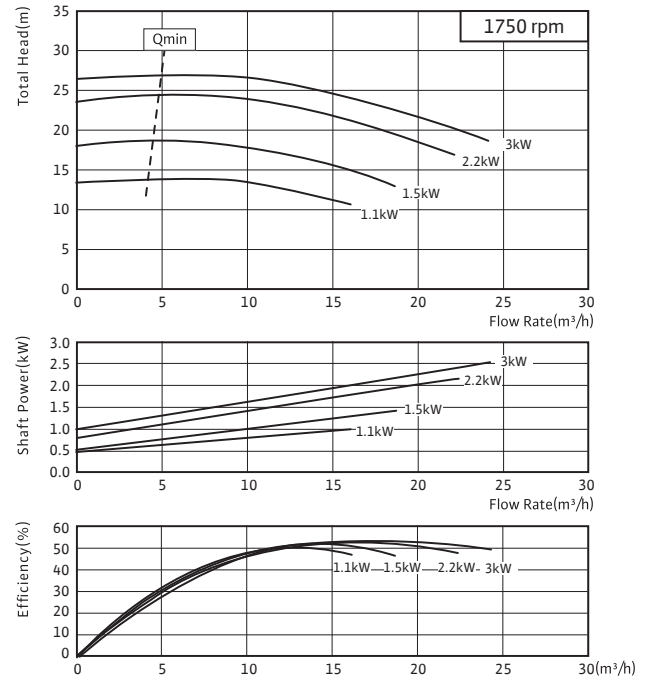

BL 40/170

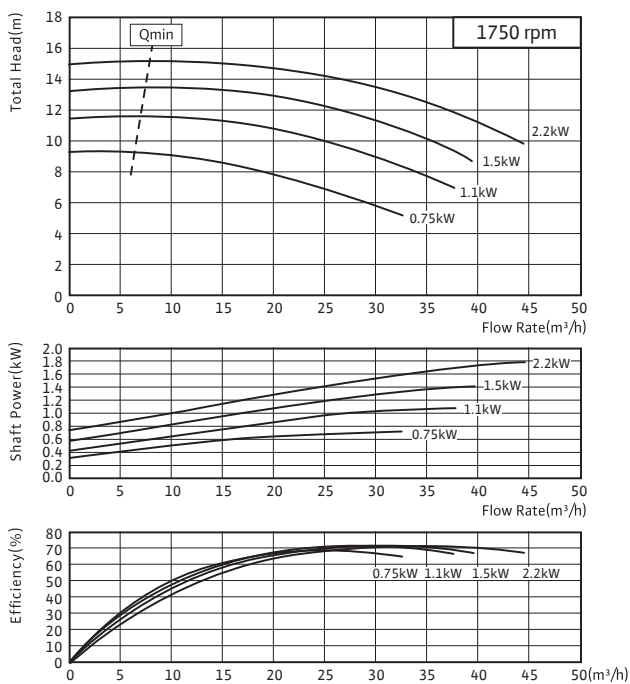

BL 40/220

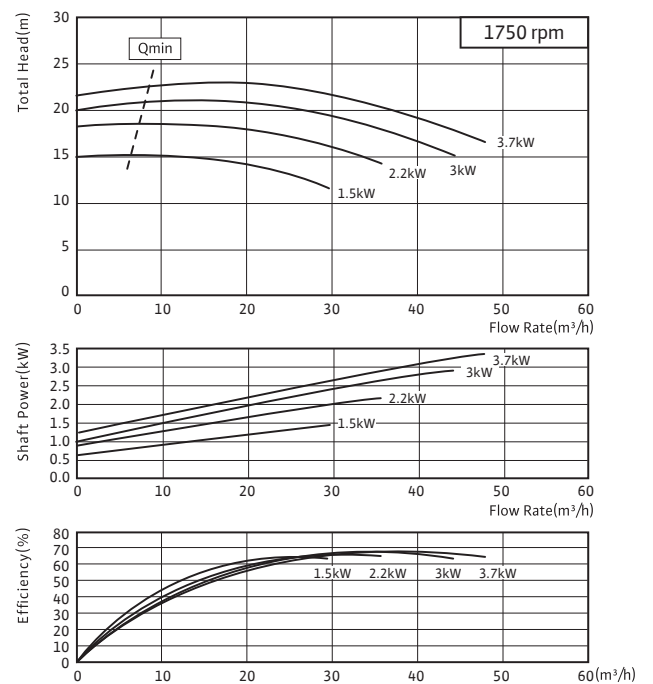

Monobloc Pumps

BL Series

BL Series

성능곡선 4pole

BL 40/275

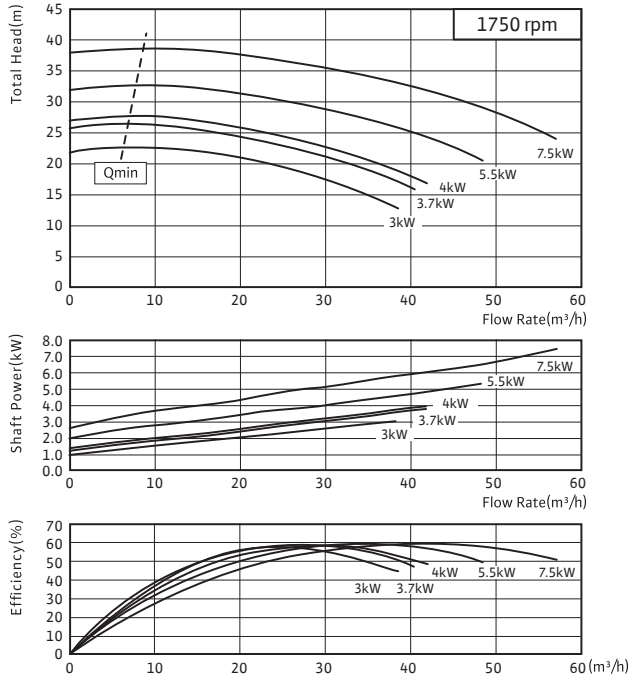

BL 50/170

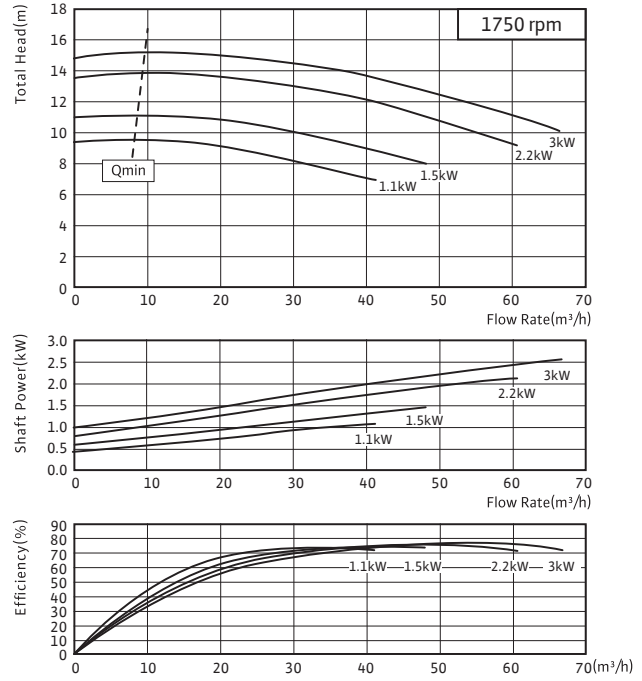

BL 50/220

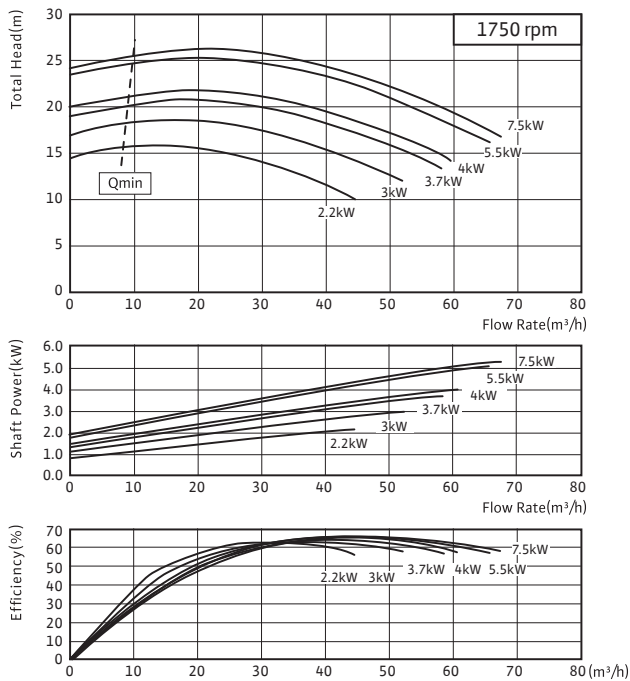

BL 50/270

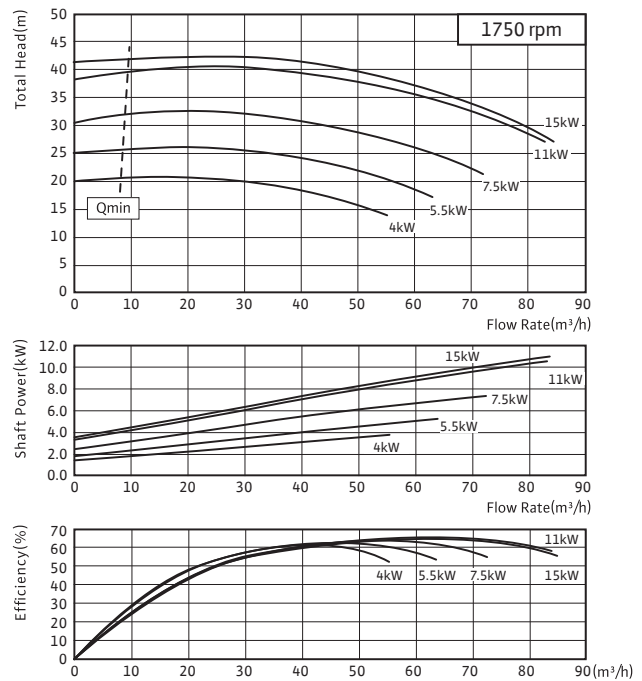

Monobloc Pumps

BL Series

wilo

BL Series 성능곡선 4pole

BL 65/170

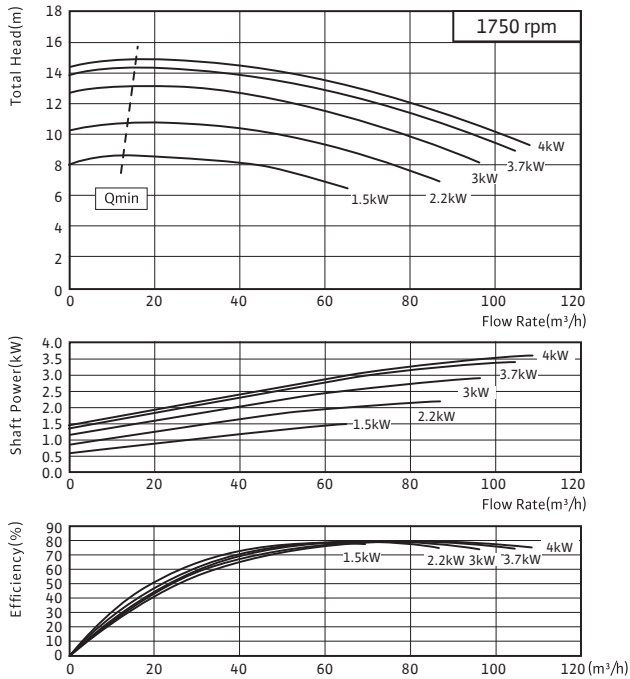

BL 65/220

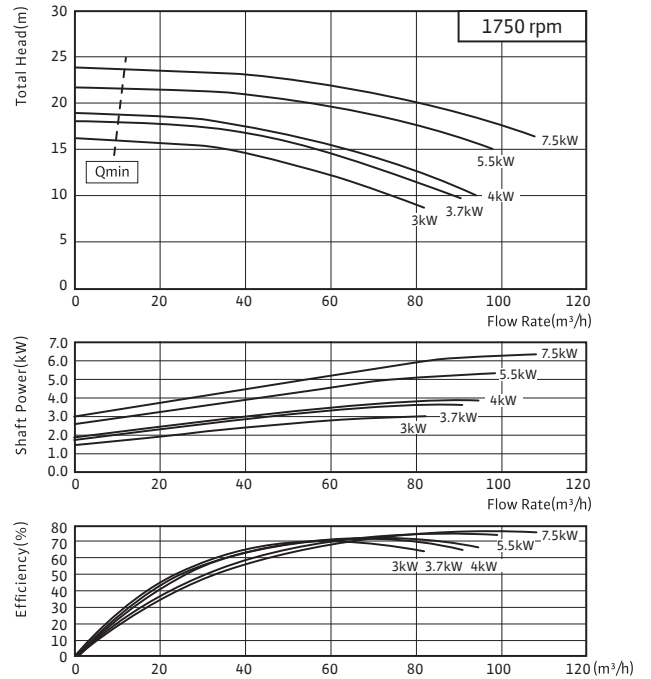

BL 65/275

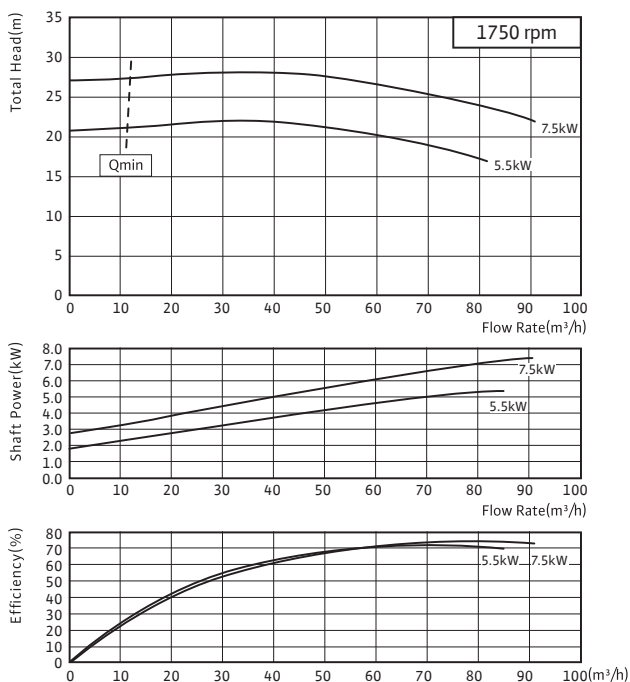

BL 80/170

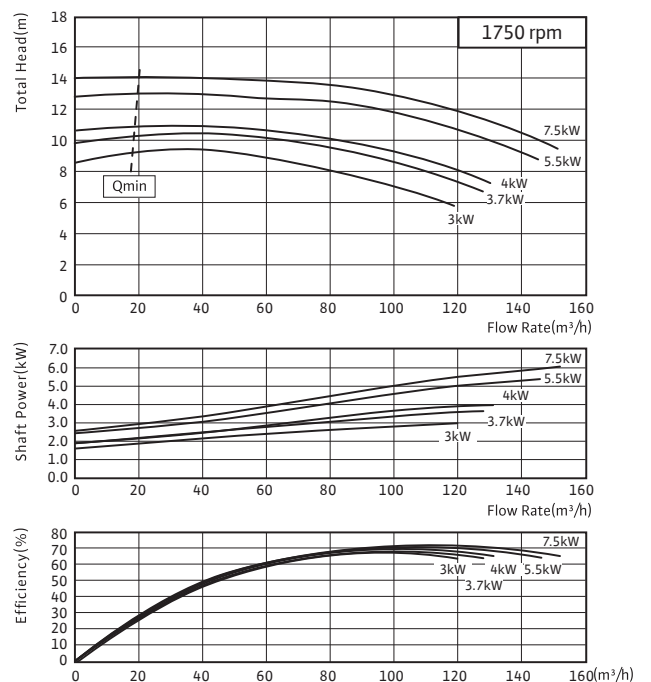

Monobloc Pumps

BL Series

BL Series

성능곡선 4pole

BL 80/220

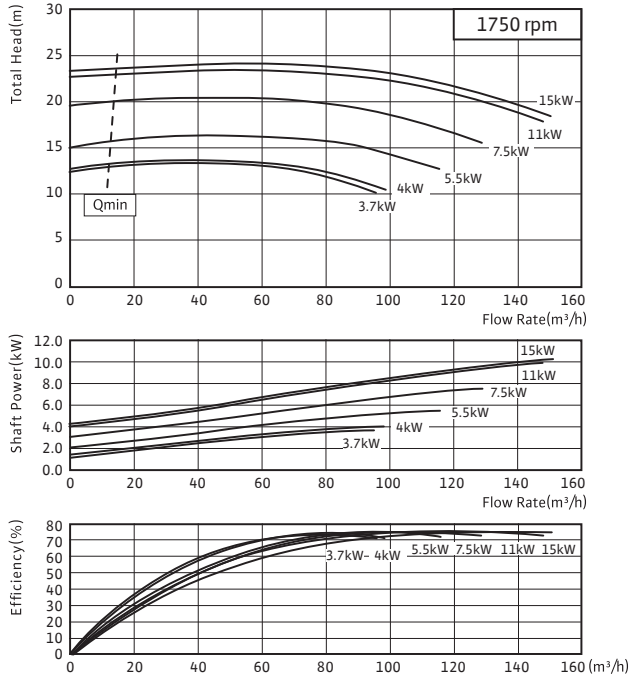

BL 80/270

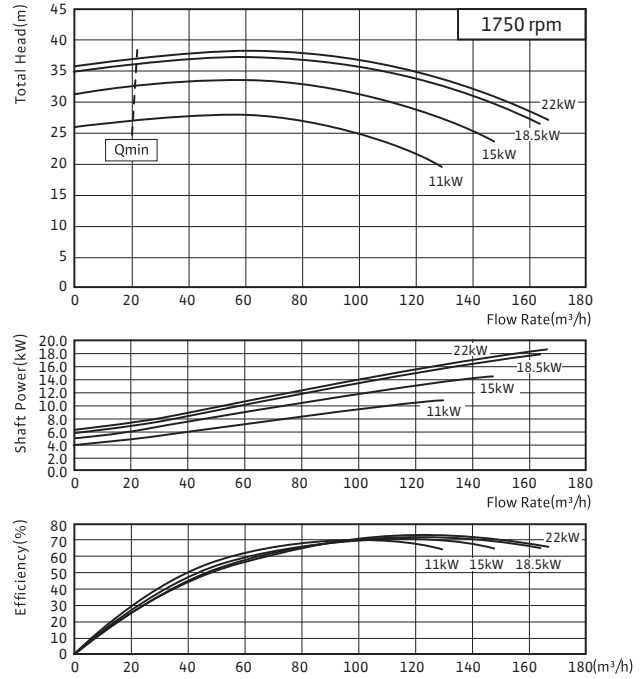

BL 100/170

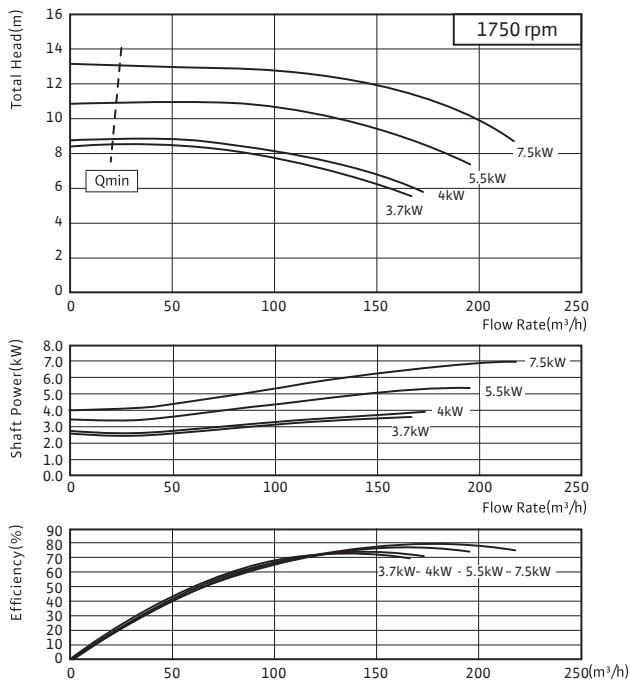

BL 100/220

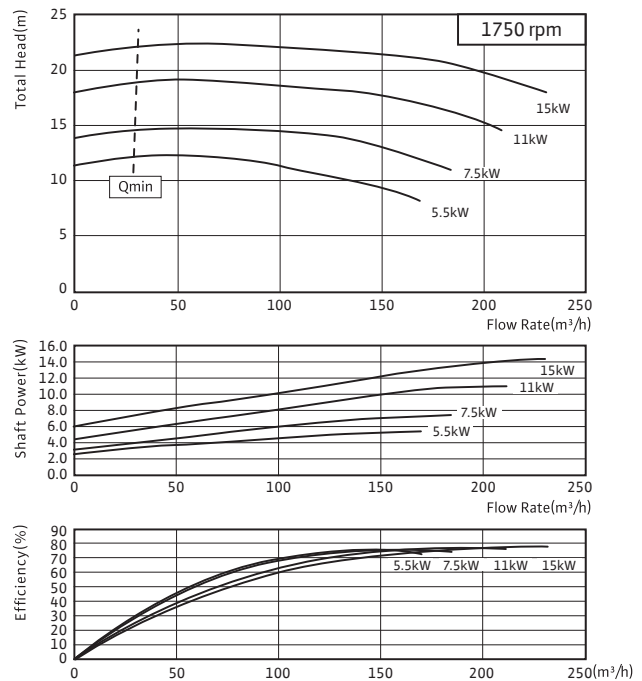

Monobloc Pumps

BL Series

wilo

BL Series 성능곡선 4pole

BL 100/345

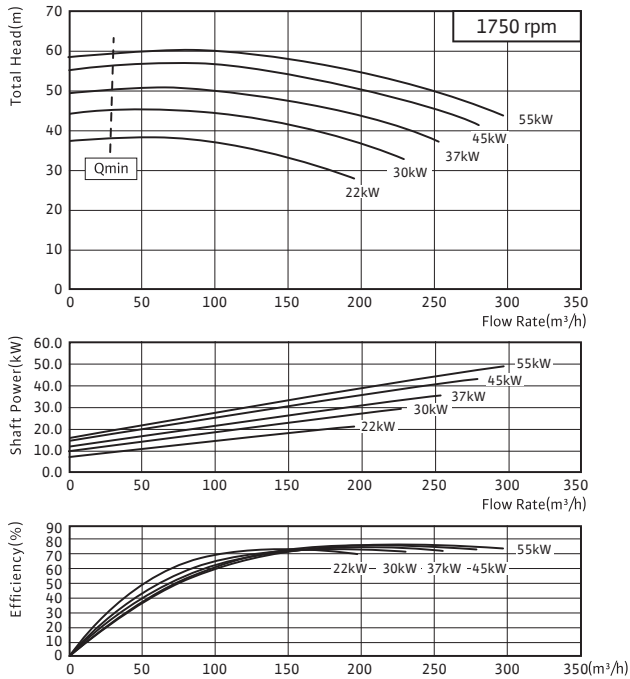

BL 125/225

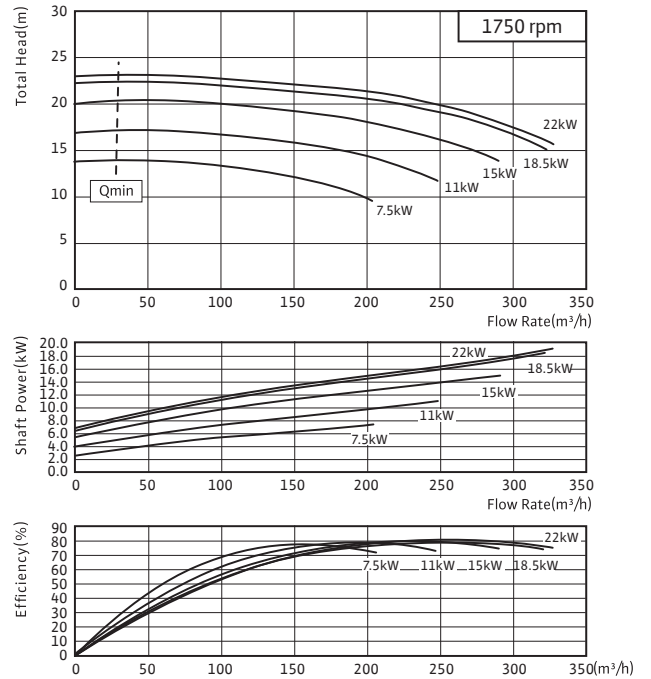

BL 125/275

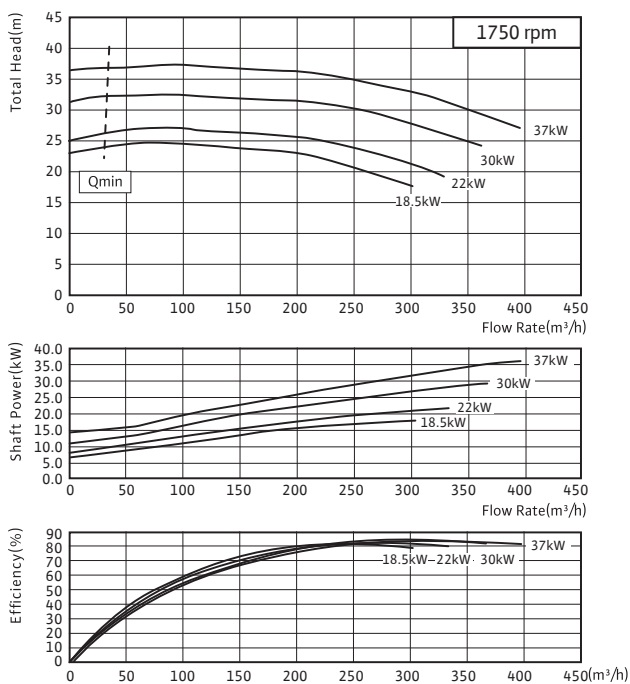

Monobloc Pumps

BL Series

BL Series

성능곡선 2pole

BL 32/170

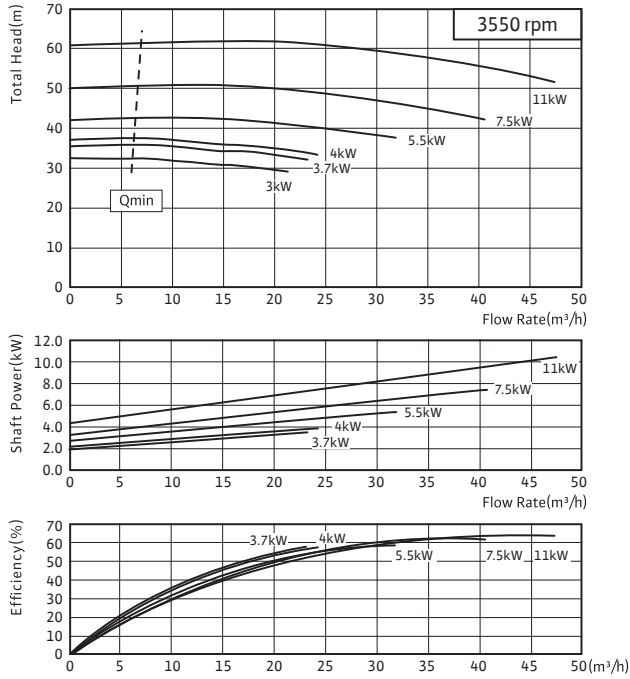

BL 32/220

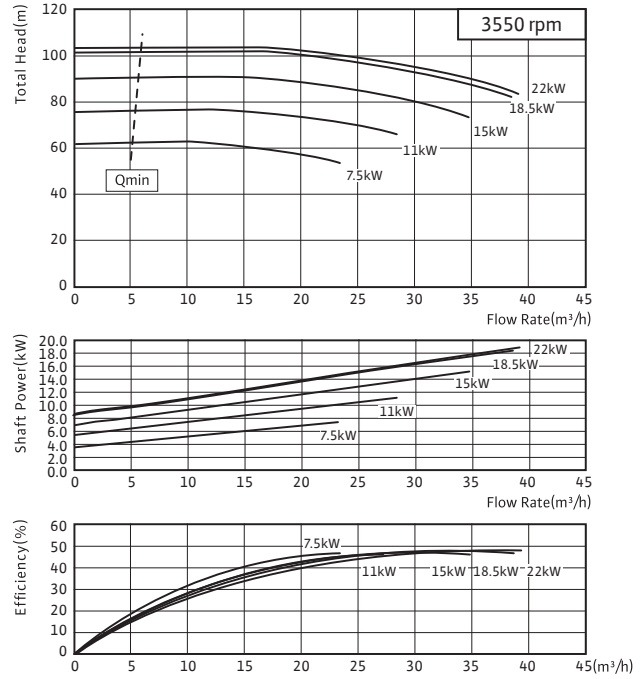

BL 40/140

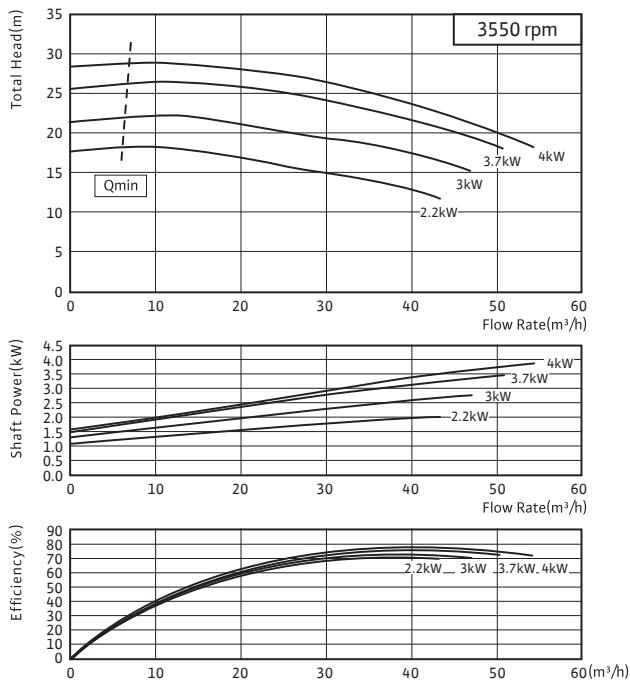

BL 40/170

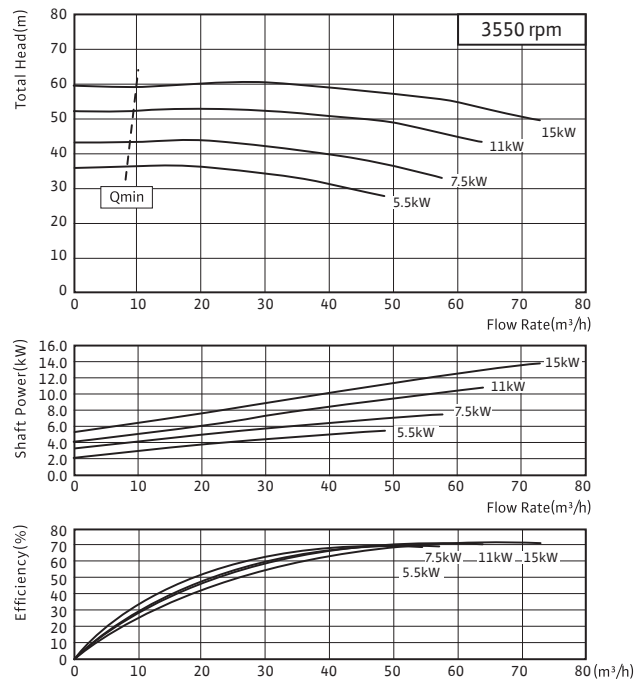

Monobloc Pumps

BL Series

wilo

BL Series 성능곡선 2pole

BL 40/220

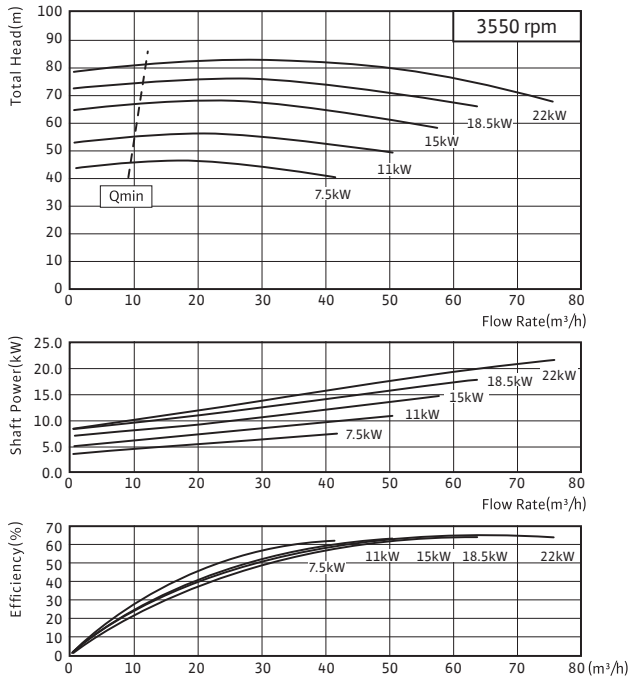

BL 40/275

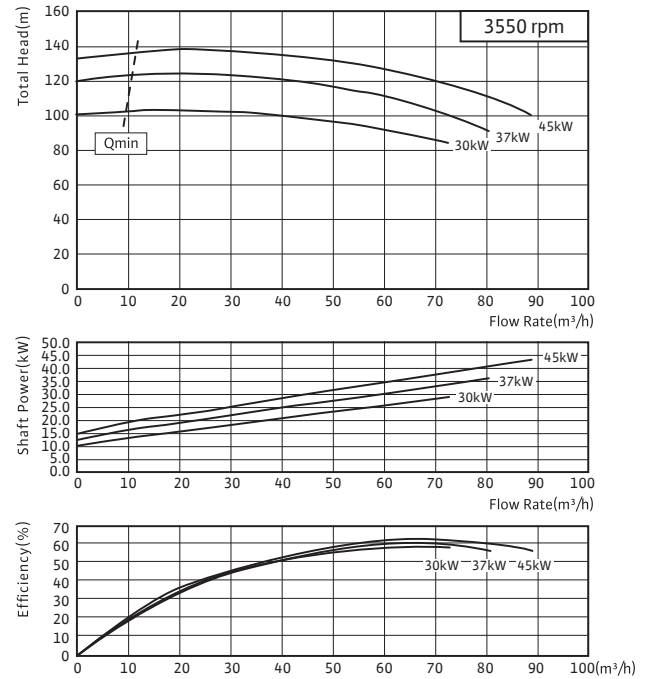

BL 50/140

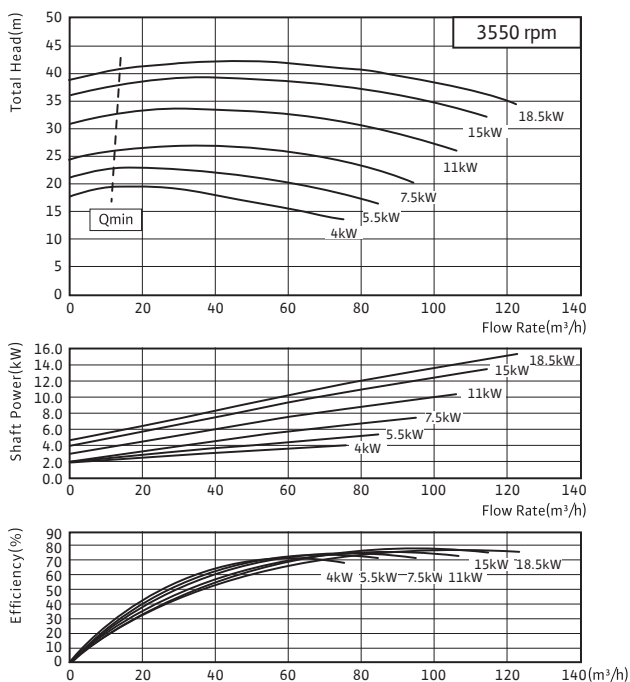

BL 50/170

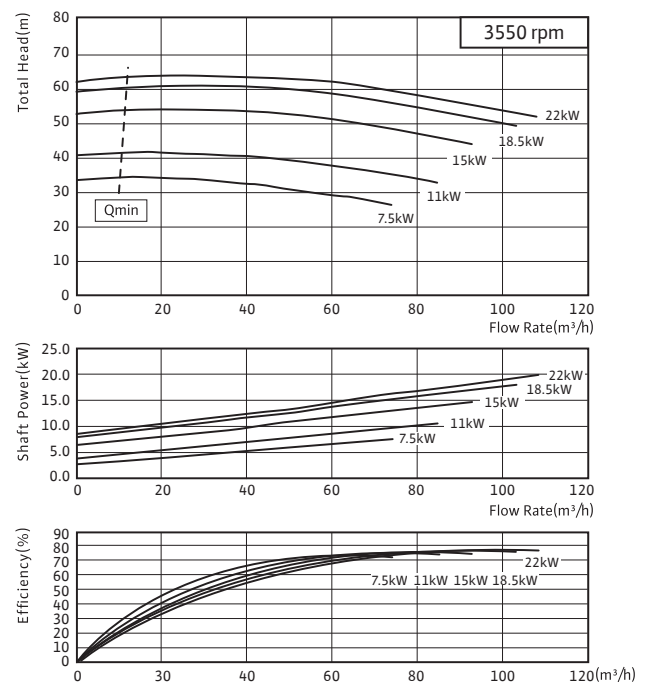

Monobloc Pumps

BL Series

BL Series

성능곡선 2pole

BL 50/220

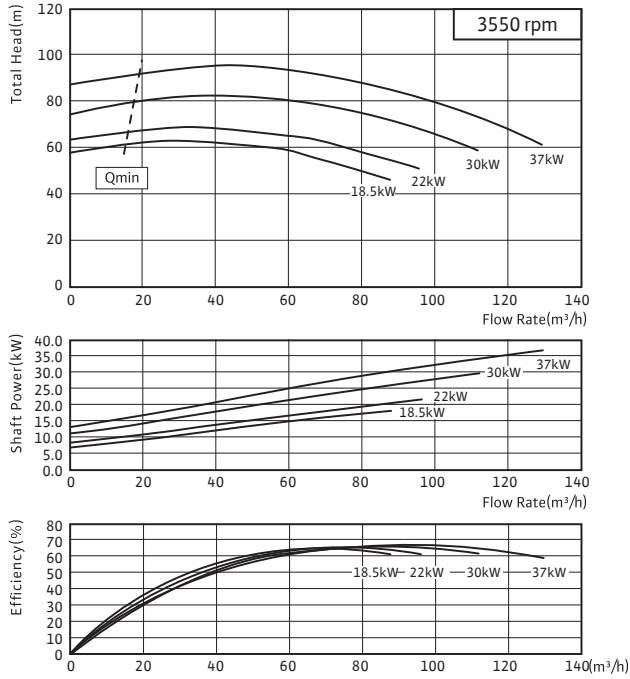

BL 65/140

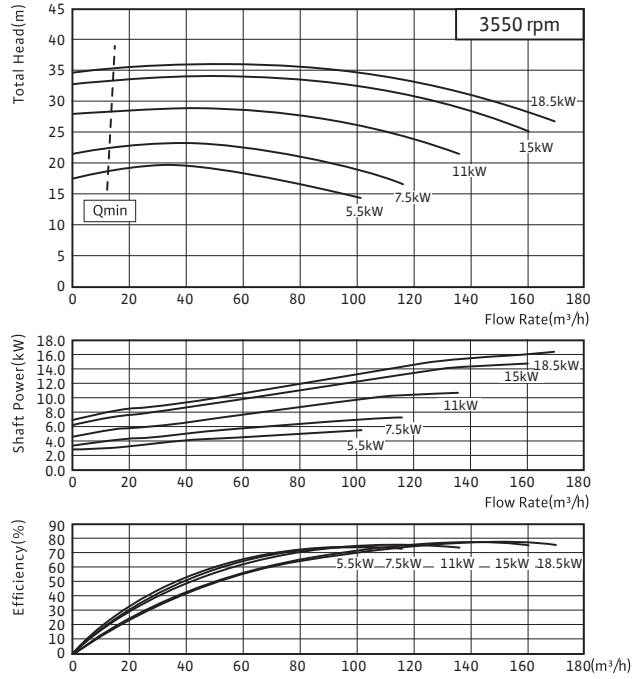

BL 65/170

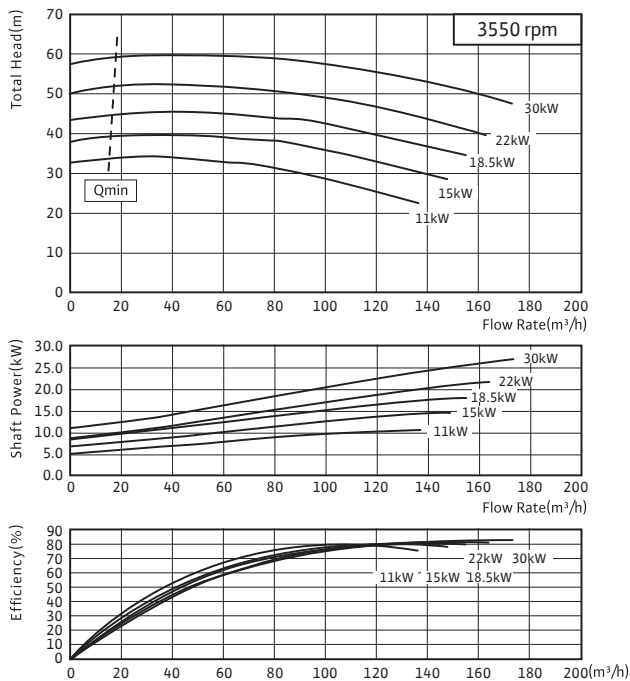

BL 65/220

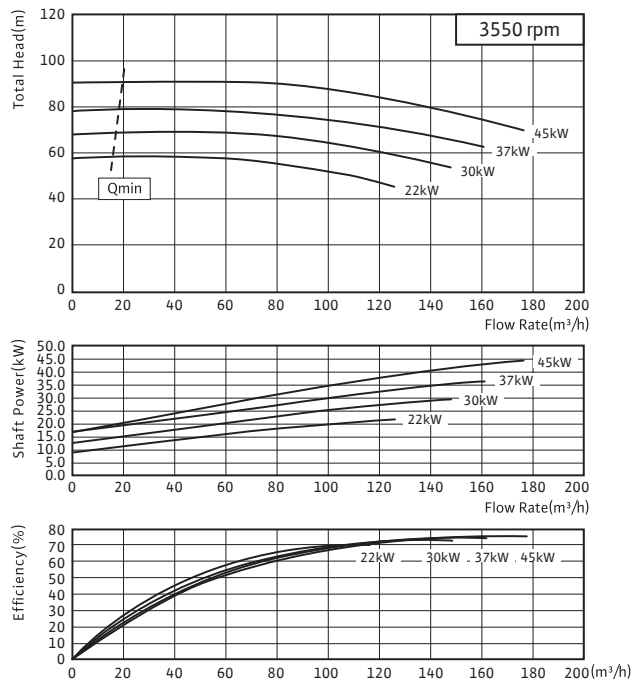

Monobloc Pumps

BL Series

wilo

BL Series 성능곡선 2pole

BL 80/170

BL 80/220

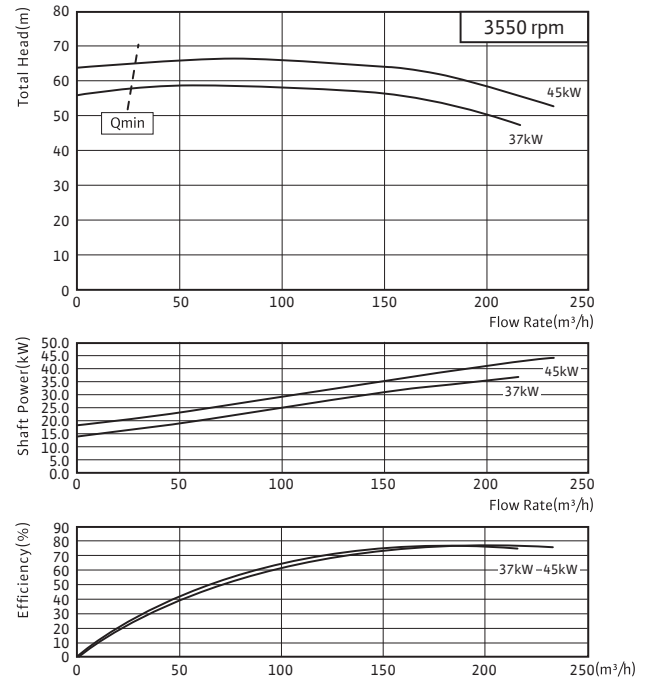
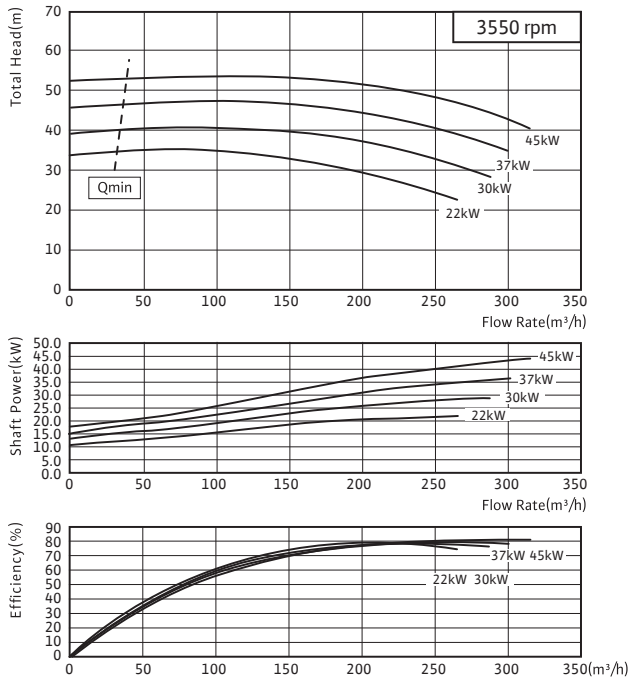

Monobloc Pumps

PSC Series

PSC Series

제품소개

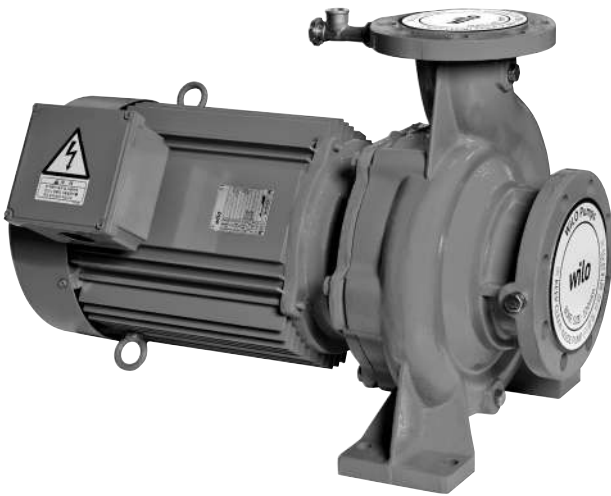

흡입측 조건

흡입 전양정 또는 압입 압력은 아래 표에 따름

흡입 전양정 허용치		
액의 온도	흡입구경	흡입 전양정
0°C ~ 40°C	50 ~ 80mm	-6m 이내
	100 ~ 125mm	-5.5m 이내

흡입 전양정 보정치	
온도	보정치
40°C 이상 ~ 50°C 미만	+1
50°C 이상 ~ 60°C 미만	+2
60°C 이상 ~ 70°C 미만	+3.5
70°C 이상 ~ 80°C 미만	+5
80°C 이상 ~ 90°C 미만	+7
90°C 이상 ~ 95°C 미만	+9
95°C 이상 ~ 100°C 이하	+11

적용범위

- 맑은 액체용 - 청수 및 해수
- 일반산업용 및 급수시설용
- 가정용수 공급용 및 빌딩 수처리용
- 관개용수용 및 선박용, 드레인용
- 공기조화용 및 스프레이용(스프링클러용)
- 냉각 또는 가열 순환용

사용유체(0~100°C의 청수, pH6~8)

고온 또는 청수가 아닌 액을 취급할 경우에는 이송액의 특성(온도, 농도, 고형물의 유/무)과 사용조건에 따라 내마모성, 내식성이 현저히 변화되는 경우가 있으므로 반드시 영업 또는 공장으로 문의

구조

- 물의 흐름이 용이하도록 설계된 3차원 임펠러를 적용
- 표준화 설계를 통한 광범위한 사용 영역 확보
- Back pull-out 구조로 편리한 유지보수
- 토출부가 중앙상부에 위치하여 배관하중에 대한 안전성과 펌프 가동 시 Balance가 유지
- Compact한 구조로 Space-saving 실현

표준 흡입압력 허용치

흡입 압력이 4kgf/cm² 이하이면서

$$\left[10 - \frac{\text{펌프 체적 전양정}}{10} \right] \text{ kgf/cm}^2 \text{ 이내}$$

또한 흡입압력이 순간적으로 변하지 않아야 함
상기조건을 벗어나는 경우에는 영업 또는 공장으로 문의

운전조건

- 기동반복이 빈번한 자동제어용으로 펌프를 사용할 경우에는 임펠러의 파손 우려가 있으므로 임펠러 재질을 BC6급 이상으로 사용
- 자동제어용으로 사용할 경우 기동반복이 시간당 12회를 넘지 않아야 함
- 수격현상(워터해머)이 발생되지 않도록 배관을 구성

Monobloc Pumps

PSC Series

wilo

PSC Series 모델명 및 선정도

모델명 부여기준

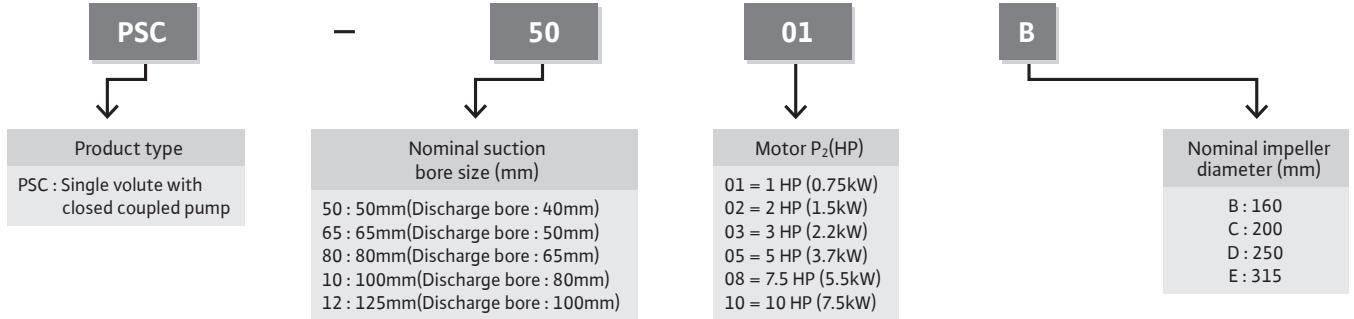

선정도

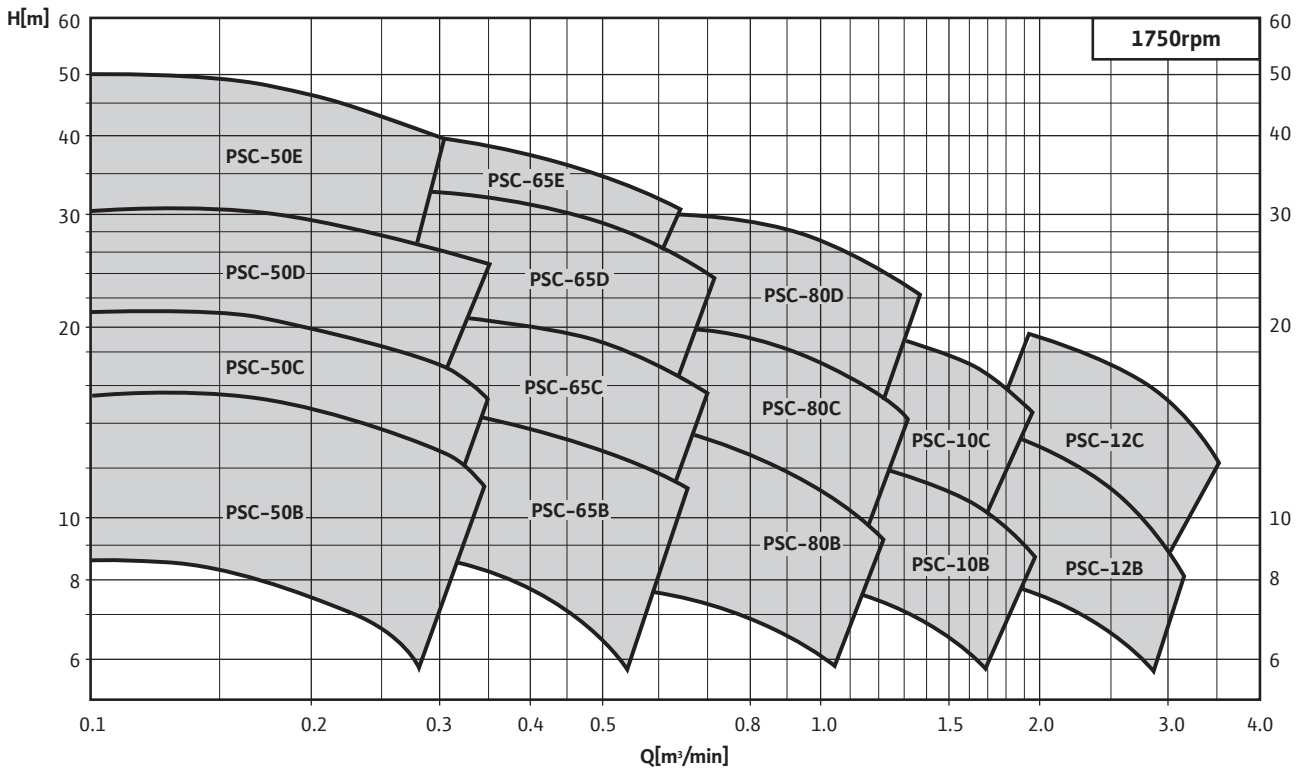

Monobloc Pumps

PSC Series

PSC Series

단면도

단면도

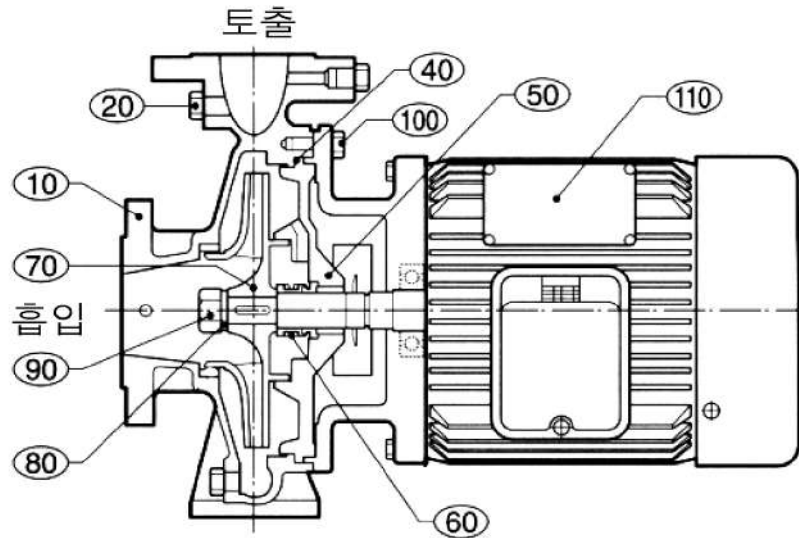

No.	Part	Material
10	Casing	표준 : GC200 옵션 : SSC/SC/Bronze
20	Plug	S45C
40	Gasket	표준 : EPDM 옵션 : Viton
50	Casing Cover	GCD450
60	Mechanical seal	표준 : SiC/Carbon-EPDM 옵션 : SiC/SiC-Viton
70	Impeller	표준 : GC200 옵션 : SSC/Bronze
80	Washer	STS
90	Nut	STS
100	Bolt	S20C
110	Motor	-

Monobloc Pumps

PSC Series

wilo

PSC Series 외형도 및 플랜지 규격

외형도

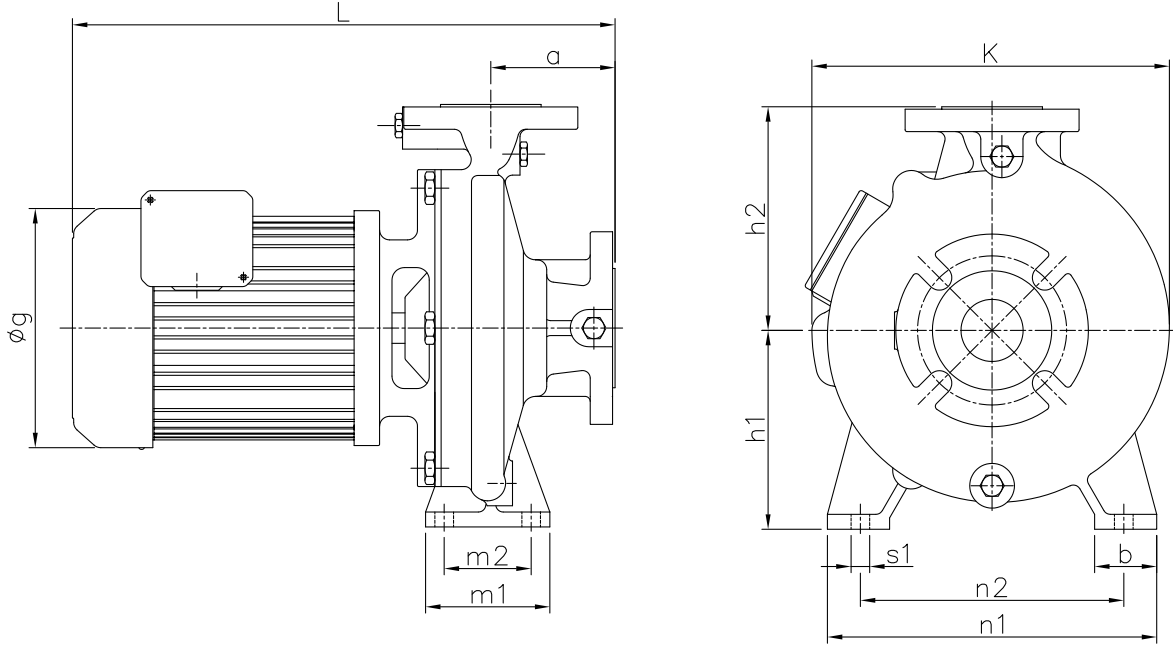

No.	PSC series	Suction Bore	Discharge Bore
1	PSC-50	DN 50	DN 40
2	PSC-65	DN 65	DN 50
3	PSC-80	DN 80	DN 65
4	PSC-10	DN 100	DN 80
5	PSC-12	DN 125	DN 100

플랜지 규격 KS B 1511 : KS10K

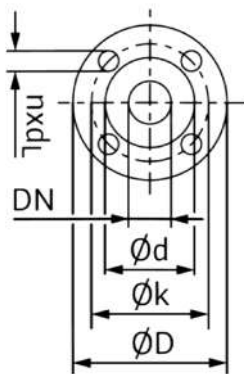

DN	D	d	K	n	dL	Bolt
40	140	81	105	4	19	M16
50	155	96	120	4	19	M16
65	175	116	140	4	19	M16
80	185	126	150	8	19	M16
100	210	151	175	8	19	M16
125	250	182	210	8	23	M20

Monobloc Pumps

PSC Series

PSC Series

외형치수

외형치수

No.	PSC series	P2 (kW)	a	L	øg	h1	h2	K	b	m1	m2	n1	n2	s1	Weight (kg)
1	PSC-5001B	0.75	80	427	170	132	160	250	50	100	70	240	190	15	50
2	PSC-5002B	1.5	80	473	196	132	160	250	50	100	70	240	190	15	59
3	PSC-5003C	2.2	100	536	196	160	180	290	50	100	70	265	212	15	73
4	PSC-5005D	3.7	100	592	255	180	225	350	65	125	95	320	250	15	77
5	PSC-5008D	5.5	100	653	282	180	225	350	65	125	95	320	250	15	90
6	PSC-5008E	5.5	125	681	282	225	250	415	65	125	95	345	280	15	108
7	PSC-5010E	7.5	125	681	282	225	250	415	65	125	95	345	280	15	113
8	PSC-6502B	1.5	100	493	196	160	180	255	50	100	70	265	212	15	65
9	PSC-6503B	2.2	100	543	196	160	180	255	50	100	70	265	212	15	72
10	PSC-6503C	2.2	100	536	196	160	200	305	50	100	70	265	212	15	79
11	PSC-6505C	3.7	100	582	255	160	200	305	50	100	70	265	212	15	81
12	PSC-6505D	3.7	100	592	255	180	225	350	65	125	95	320	250	15	89
13	PSC-6508D	5.5	100	653	282	180	225	350	65	125	95	320	250	15	102
14	PSC-6510E	7.5	125	681	282	225	280	415	65	125	95	345	280	15	112
15	PSC-8003B	2.2	100	548	196	160	200	275	65	125	95	280	212	15	74
16	PSC-8005B	3.7	100	599	255	160	200	275	65	125	95	280	212	15	75
17	PSC-8005C	3.7	100	582	255	180	225	345	65	125	95	320	250	15	90
18	PSC-8008C	5.5	100	642	282	180	225	345	65	125	95	320	250	15	103
19	PSC-8008D	5.5	100	667	282	200	250	370	80	160	120	360	280	19	115
20	PSC-8010D	7.5	100	667	282	200	250	370	80	160	120	360	280	19	120
21	PSC-1005B	3.7	125	624	255	180	225	310	65	125	95	320	250	15	103
22	PSC-1008B	5.5	125	684	282	180	225	310	65	125	95	320	250	15	120
23	PSC-1008C	5.5	125	688	282	180	250	330	65	125	95	345	280	15	112
24	PSC-1010C	7.5	125	688	282	180	250	330	65	125	95	345	280	15	117
25	PSC-1208B	5.5	125	693	282	200	280	360	80	160	120	360	280	19	135
26	PSC-1210B	7.5	125	688	282	200	280	360	80	160	120	360	280	19	140
27	PSC-1210C	7.5	125	688	282	200	280	360	80	160	120	360	280	19	140

Monobloc Pumps

PSC Series



PSC-50B / 50C / 50D / 50E

성능곡선 4pole

PSC - 50B

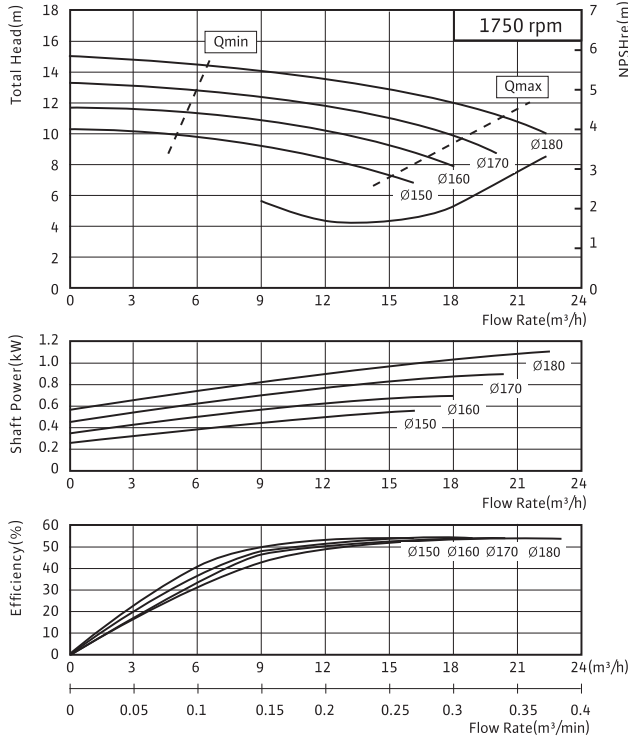

PSC - 50C

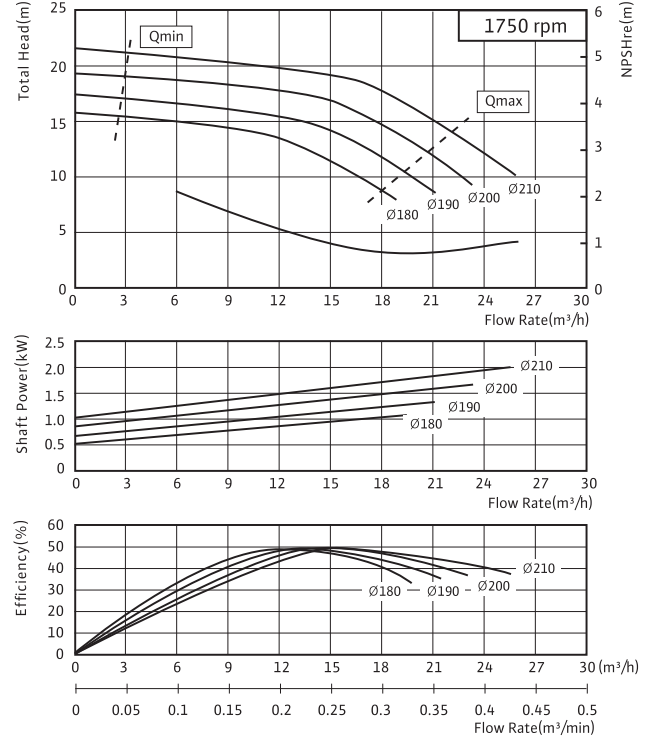

PSC - 50D

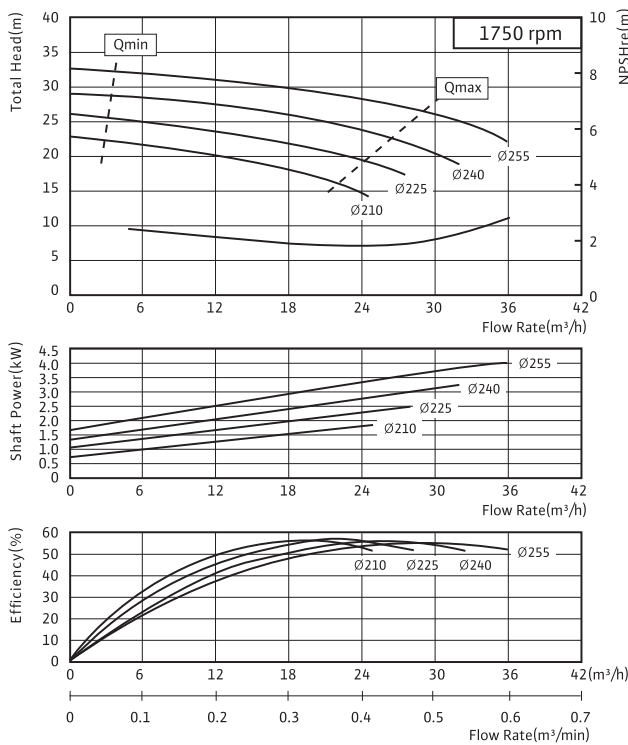

PSC - 50E

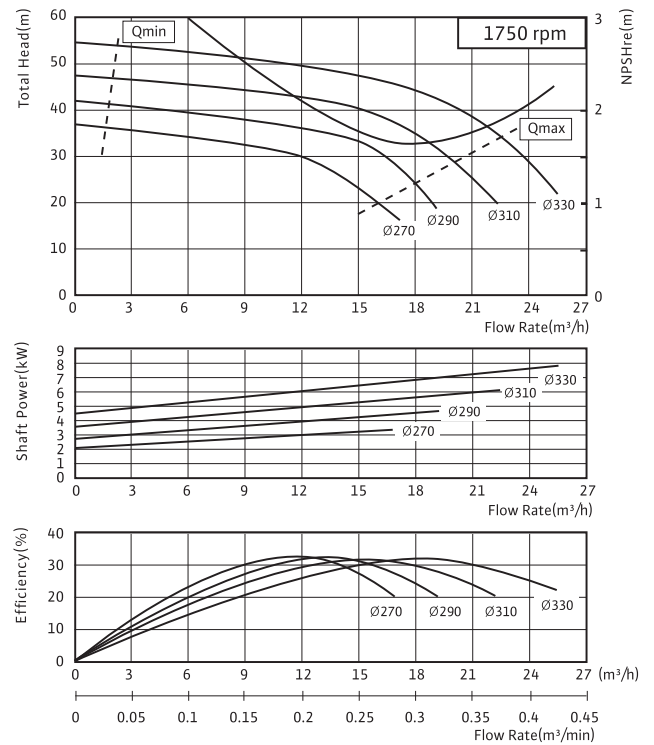

Monobloc Pumps

PSC Series

PSC-65B / 65C / 65D / 65E

성능곡선 4pole

PSC - 65B

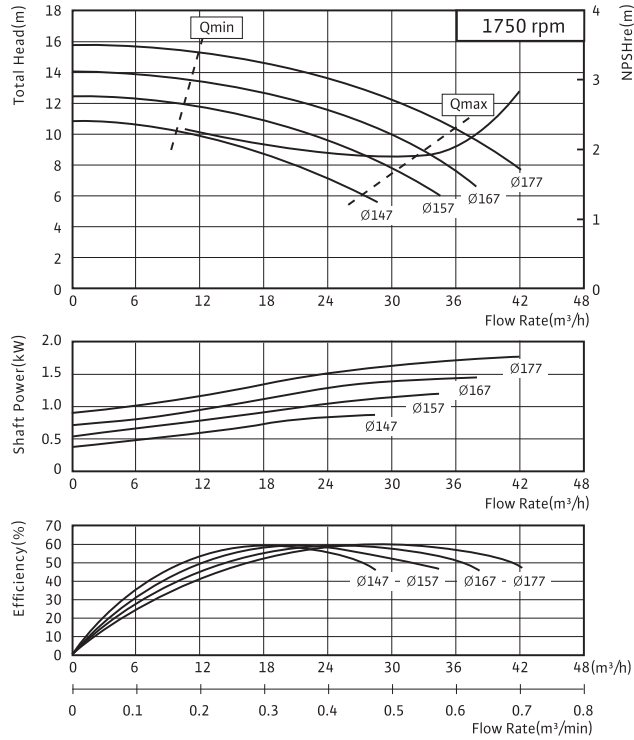

PSC - 65C

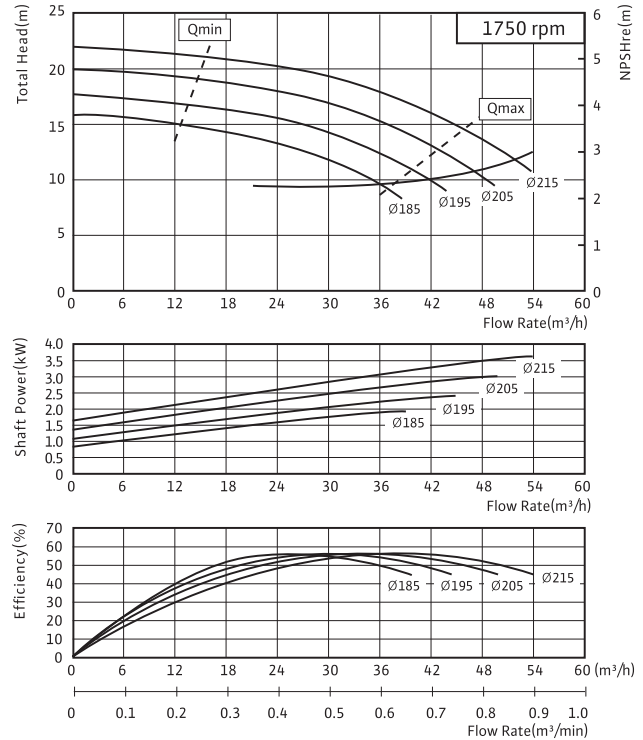

PSC - 65D

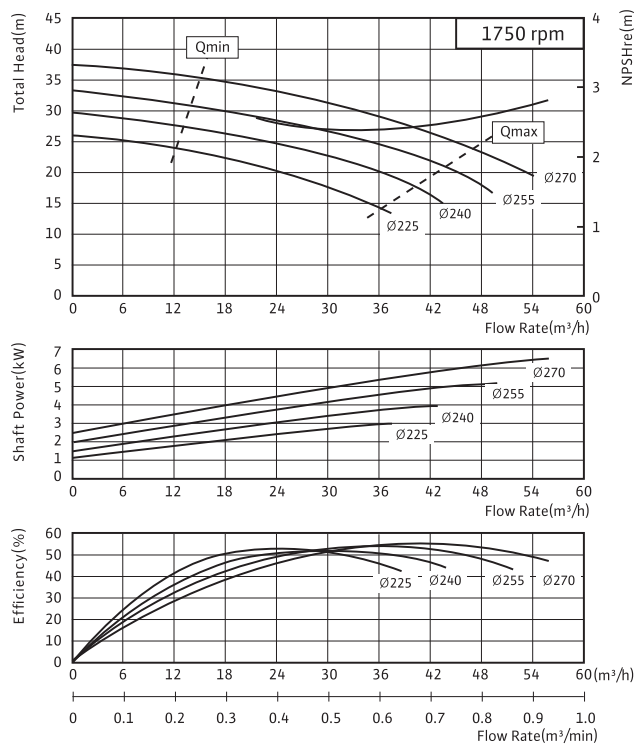

PSC - 65E

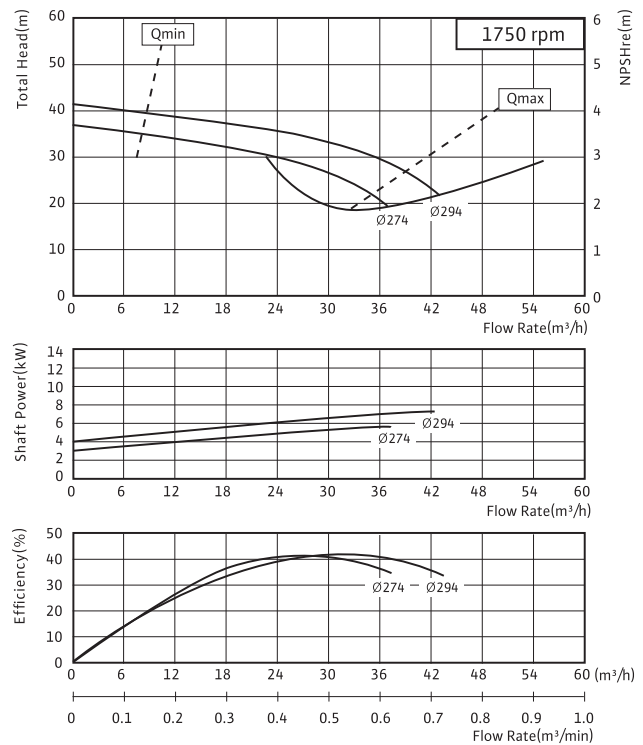

Monobloc Pumps

PSC Series



PSC-80B / 80C / 80D / 10B

성능곡선 4pole

PSC - 80B

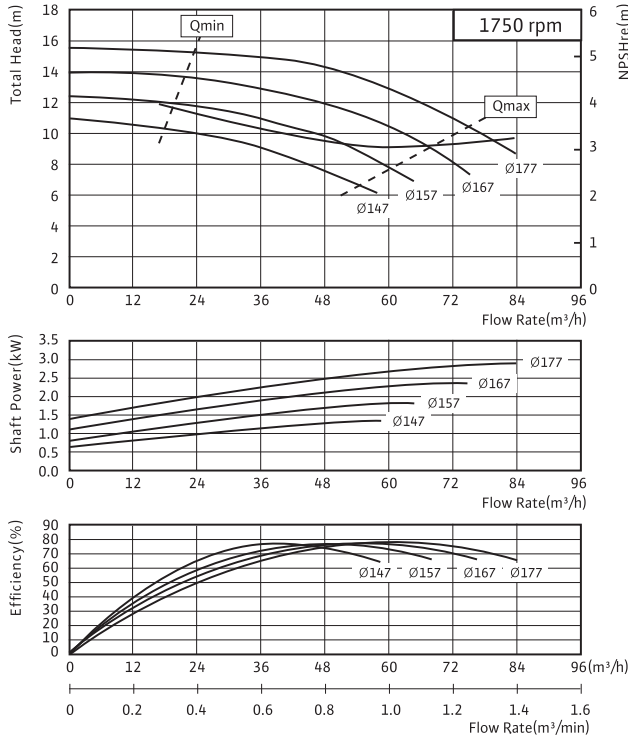

PSC - 80C

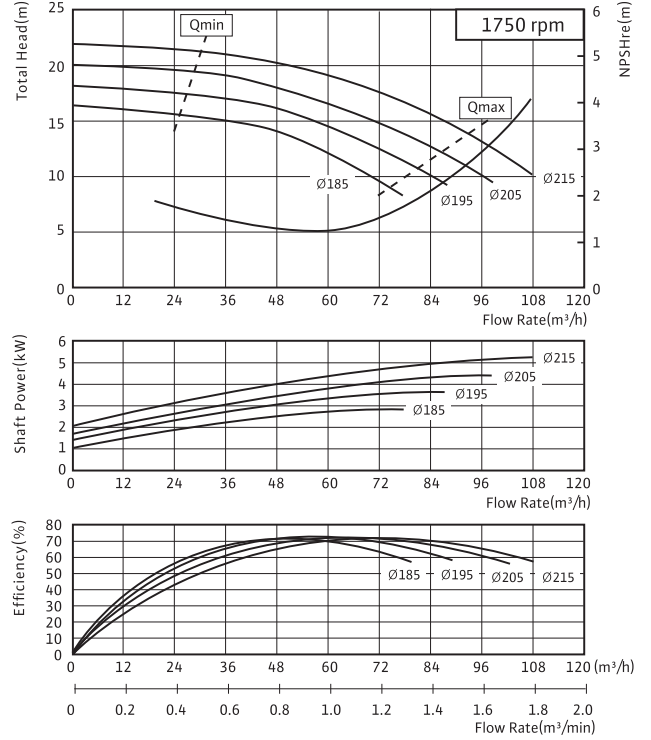

PSC - 80D

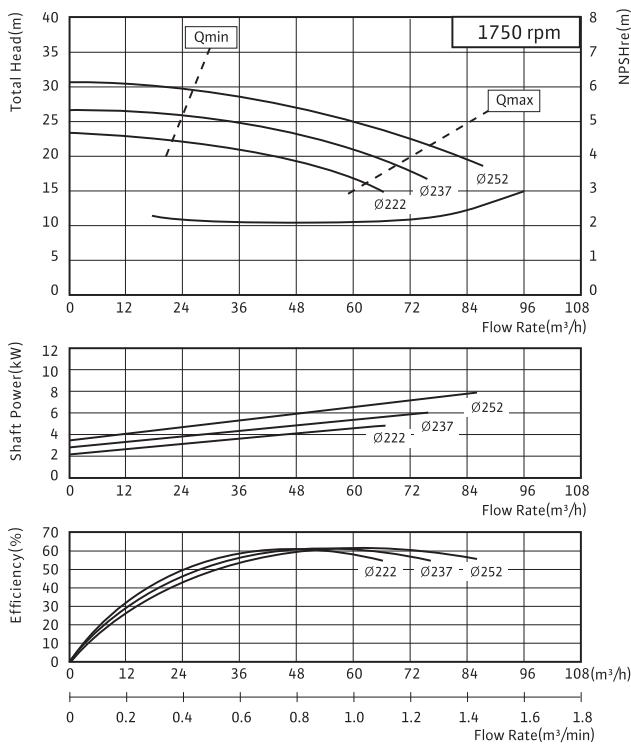

PSC - 10B

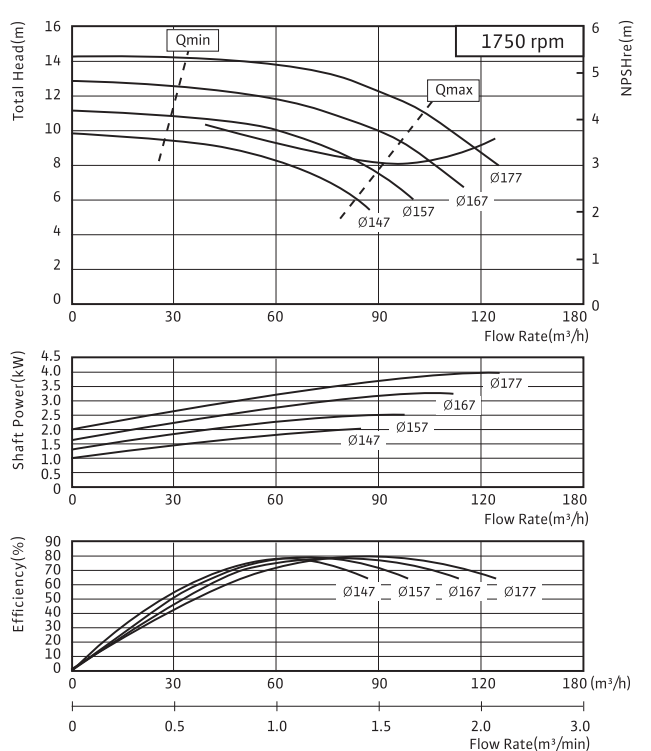

Monobloc Pumps

PSC Series

PSC-10C / 12B / 12C

성능곡선 4pole

PSC - 10C

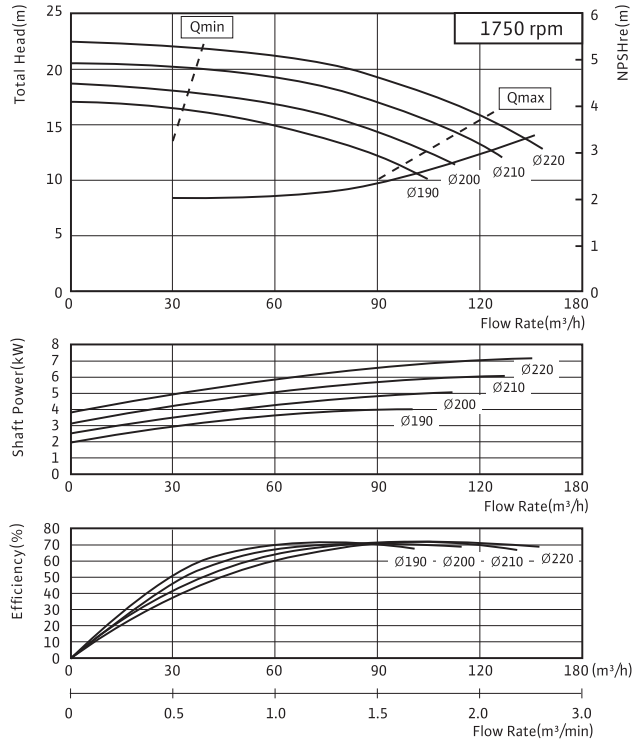

PSC - 12B

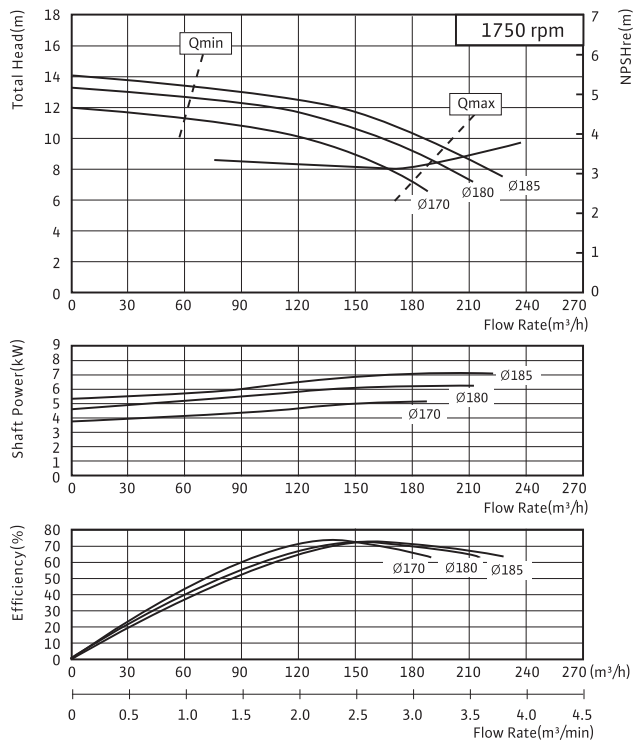

PSC - 12C

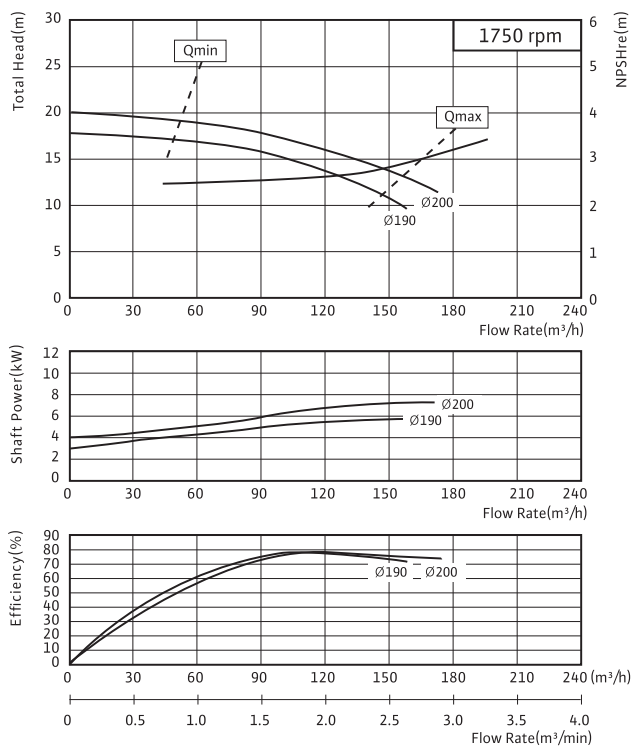

ANSI Process Pumps

PCP Series

wilo

PCP Series 제품소개

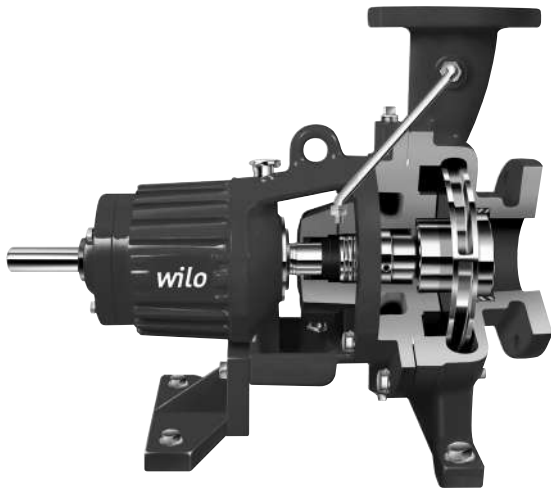

특장점

- Process Pump 사용에 새로운 방향제시
API 610규격의 주요 사항을 수용한 견고한 설계를 채택
- 높은 효율 및 낮은 Stuffing Box 압력
Closed Impeller를 채용하여 Open Impeller 사용시 발생하는 유량의 손실을 작게 하여 높은 효율을 내며 낮은 Stuffing Box 압력으로 M/Seal 손실 최소화
- 간편한 유지보수
흡, 토출관을 분해하지 않고 수리가 가능한 Back Pull Out 구조
Bearing Housing Adapter가 없어 Alignment 작업이 용이
Casing에 Wear ring이 장착되어 유지 보수비용이 절감
Labryinth Type Bearing Housing Sealing 구조로 긴 수명
- 수력학적 Radial Balance 유지
토출 구경이 4" 이상의 Pump는 Casing이 Double Volute로 설계 됨
- Stuffing Box Jacket
설치시 Welding이 필요없는 구조

적용범위

- 화학공업(Chemical Industry)
- 석유 정제(Petroleum Refinery)
- 석유화학공업(Petrochemical Industry)
- 공업PLANT설비

PCP PUMP 운전범위		
유량 (Capacity)		680m ³ /hr (3000 US GPM)
양정 (Total Head)		12~210m (40~689 FT)
임펠러 (Impeller)		31.6kgf/cm ² (400 psi)
최고설계 압력 (Max. Design Pressure)		밀폐형 (Closed Type)
사용온도 (Temperature)		~120°C (~248°F)
플랜지 규격 (Flange Rating)	(Stainless)Steel	ANSI 150 lbs x RF / 300 lbs x RF

ANSI Process Pumps

PCP Series

3550RPM / 1750RPM

선정도

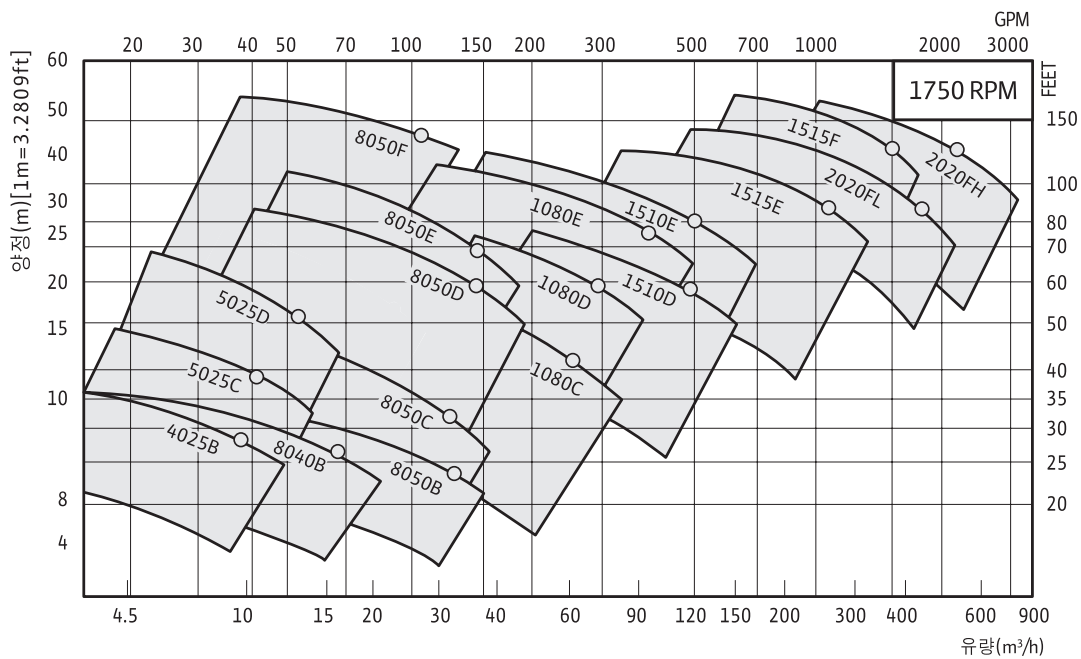
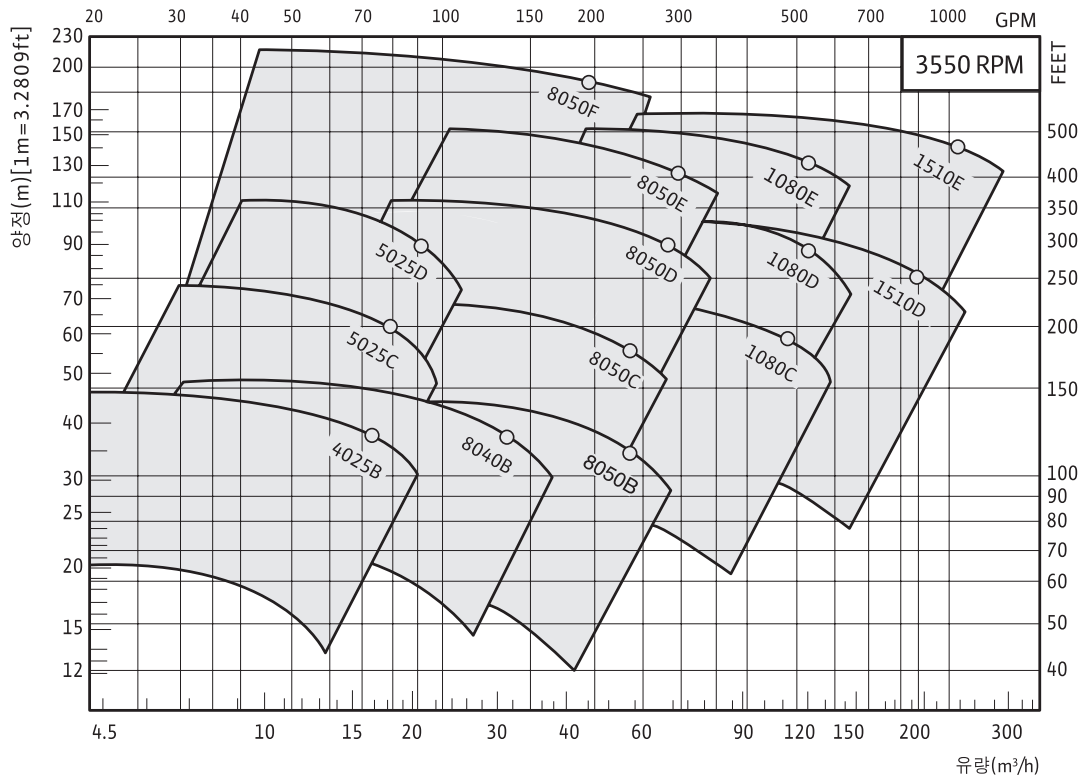

※PUMP 효율 및 축동력은 당사에서 제공하는 DATA SHEET 및 성능곡선도를 참조

ANSI Process Pumps

PCP Series



PCP Series 기술 DATA

Data							
MODEL	BEARING HOUSING ASSEMBLY NO.	구경		케이싱 살두께(Min)	Corrosion Allowable	최대수압시험(10min.)	임펠러와케이싱 커버를 포함한 B/RASM 총량
		흡입	토출			주강	
4025B	"06"	40(1 1/2)	25(1)	9.5(1/4)	6.4(1/4)	31.6kgf/cm ² (450lbf/in ²)	24.5kg(54lb)
8040B		76(3)	40(1 1/2)	9.5(1/4)	6.4(1/4)		25kg(55lb)
8050B		76(3)	50(2)	9.5(1/4)	6.4(1/4)		34kg(75lb)
5025C	"09"	50(2)	25(1)	9.5(1/4)	6.4(1/4)	31.6kgf/cm ² (450lbf/in ²)	41kg(90lb)
8050C		76(3)	50(2)	9.5(1/4)	6.4(1/4)		49kg(108lb)
1080C		100(4)	76(3)	9.5(1/4)	6.4(1/4)		51kg(112lb)
5025D		50(2)	25(1)	12.7(1/2)	8(5/16)	31.6kgf/cm ² (450lbf/in ²)	52.5kg(116lb)
8050D		76(3)	50(2)	12.7(1/2)	8(5/16)		55.5kg(122lb)
1080D		100(4)	76(3)	12.7(1/2)	8(5/16)		57kg(126lb)
1510D		150(6)	100(4)	12.7(1/2)	8(5/16)		59kg(130lb)
8050E		76(3)	50(2)	12.8(1/2)	8(5/16)		63.5kg(140lb)
8050F		76(3)	50(2)	12.8(1/2)	8(5/16)		66kg(145lb)
1080E		100(4)	76(3)	12.8(1/2)	8(5/16)	31.6kgf/cm ² (450lbf/in ²)	66kg(145lb)
1510E		150(6)	100(4)	14.3(9/16)	8(5/16)		68kg(150lb)
1515E		150(6)	150(6)	14.3(9/16)	8(5/16)		72.5kg(160lb)
1515F	150(6)	150(6)	14.3(9/16)	8(5/16)	81.5kg(180lb)		
2020F	200(8)	200(8)	14.3(9/16)	8(5/16)	109kg(240lb)		

NOTES : 1. 플랜지의 표준규격은 ANSI 150 # RF
 2. 회전방향은 커플링 측에서 보았을때 시계방향
 3. Total 중량은 당사에서 제시하는 별도의 Data Sheet를 참조

BEARING HOUSING ASSEMBLY NO.	최대동력(HP)	패킹상자(STUFFING BOX)			그랜드패킹		반부하측 B/R	부하측 B/R
		내경	슬리브외경	깊이	수량	크기		
"06"	40	51(2)	35(1 3/8)	60(2 5/16)	7	8(5/16)	6206C ₃	6306NRC ₃
"09"	100	70(2 3/4)	50(2)	76(3)	7	10(3/8)	6210C ₃	5309ANRC ₃
"12"	200	90(3 9/16)	65(2 9/16)	92(3 5/8)	7	12.5(1/2)	6214C ₃	5312ANRC ₃

단위:mm(inch)

BEARING HOUSING ASSEMBLY NO.	축의 주요부 치수							
	축 경						SPAN거리	
	임펠러설치부	슬리브외경	반부하측 B/R부	부하측 B/R부	B/R사이의 축경	커플링설치부	B/R 간의 거리	반부하측B/R& 임펠러
"06"	22(7/8)	29(1 9/64)	30(1 3/16)	30(1 3/16)	41(15/16)	24(15/16)	82(3 1/4)	173(6 13/16)
"09"	32(1 1/4)	40(1 37/64)	50(1 31/32)	45(1 25/32)	29(1 9/64)	29(1 9/64)	135(5 5/16)	222(8 3/4)
"12"	48(1 7/8)	56(1 13/64)	50(2 3/4)	60(2 3/8)	55(2 3/16)	55(2 3/16)	165(6 1/2)	273(10 3/4)

NOTES : 외형치수는 당사에서 제시하는 별도의 외형치수도를 참조

단위:mm(inch)

Model 선정방법

MODEL 선정방법

제품선정

1. 전양정 결정

전양정(H)은 흡입측에서 토출측까지 유체를 이송하는데 필요한 압력과 속도에너지 및 손실의 총합을 높이(m)로 환산한 값

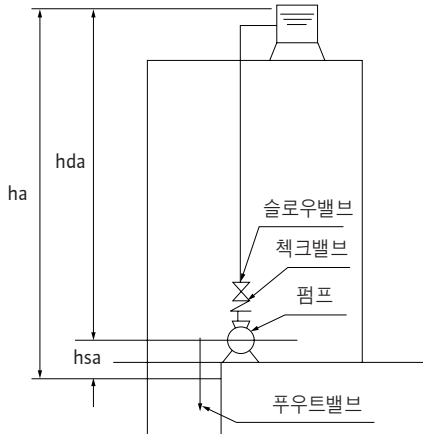

$$5. \text{축동력(kW)} = \frac{0.163 \times \text{유량(m}^3/\text{min)} \times \text{양정(m)} \times \text{비중(S-G)}}{\text{펌프효율}(\eta)}$$

※이송액에 점도가있을 시에는 효율이 낮아지므로 축동력은 커짐

회전수 변화시의 모델/동력 선정 방법 (극수 변환, 주파수 변환)

$$\text{유량은 회전수 (N)} \text{에 비례하고 } Q_2 = \left(\frac{N_2}{N_1}\right) Q_1$$

$$\text{양정은 회전수의 제곱에 비례하며 } H_2 = \left(\frac{N_2}{N_1}\right)^2 H_1$$

$$\text{축동력은 회전수의 세제곱에 비례함 } BHP_2 = \left(\frac{N_2}{N_1}\right)^3 BHP_1$$

$$H = ha + hp + hv + hf + hx$$

H=전양정(m)

ha: 실높이(m)=hda+hsa

hda: 토출측 실높이

hsa: 흡입측 실높이(압입의 경우 "-"값이 됨)

hp: 압력 Head(m) ※Open Tank는 대기압이므로 "0(zero)"

$$hv: \text{토출관에 걸리는 속도 Head} = \frac{V^2}{2g}$$

hf: 관의 마찰손실 Head

hx: 밸브류, 곡판, 이음관, 흡입관 등에 걸리는 손실 Head(m)

위의 방법으로 전양정(m)을 산출후 이를 압력(kgf/cm²)으로 환산하면

전양정을 10으로 나눈 값이 대략적인 압력

(예, 100m=약 10kgf/cm²)

2. 유량확인

유량(Q)은 단위시간에 이송되는 액체의 체적을 말하며 일반적으로 유량이 적을때 양정은 높게되고 유량이 많아지면 양정 감소

3. 전양정 및 유량확인 후 Catalogue 참조하여 적합한 MODEL을 선정

4. PUMP 효율

당사가 제공하는 Data Sheet 및 성능 곡선도를 반드시 참조하여 적용 ($\eta < 1$)

MODEL 선정방법

임펠러 외경의 계산

예) USER의 SPEC을 유량: 0.8m³/min 양정: 97m
동력: 22kW 다단터빈 PUMP 로 가정하면

• CATALOGUE에서 PMT-6507로 기본 MODEL을 선정

• IMPELLER 외경 CUTTING SIZE 선정하여 유량 및 양정 검증

$$Q = Q1 \times \left(\frac{D2}{D1}\right)^2 \quad H = H \times \left(\frac{D2}{D1}\right)^2$$

$$Q2 = 0.94 \times \left(\frac{195}{204}\right)^2 = 0.86 \quad H2 = 96.12 \times \left(\frac{195}{204}\right)^2 = 87.8$$

$$Q3 = 0.7 \times \left(\frac{195}{204}\right)^2 = 0.64 \quad H3 = 120.5 \times \left(\frac{195}{204}\right)^2 = 110.1$$

• 축동력(BHP)의 계산

PUMP 효율(η): 65% = 0.65

이송액 비중(s.g): 맑은 청수 기준하여 비중은 1로 했을 경우

$$BHP(kW) = \frac{0.163 \times \text{유량}(Q: m^3/min) \times \text{양정} \times \text{비중}(s.g)}{\text{PUMP 효율}(\eta)}$$

$$\frac{0.163 \times 0.8 m^3/min \times 99m \times 1}{0.65} = 19.86kW \rightarrow 22kW \text{ 사용가능}$$

※ 상기에서 동력의 여유 10%가 있어야 함

19.86 x 1.1 = 21.8kW이므로 22kW 동력 사용에 문제없음

- ① 시험 성적서(TEST REPORT)에서 가장 근접한 유량, 양정 DATA 산출 → IMPELLER D2 204mm(D1: DATA가 있는 값)
- ② IMPELLER 외경 204mm에서는 30kW 사용해야 되므로 외경을 CUTTING해야 함
- ③ IMPELLER 외경 204mm에서 195mm로 가정하여 유량(Q), 양정(H)을 계산하면 (D2: 가정 DATA)

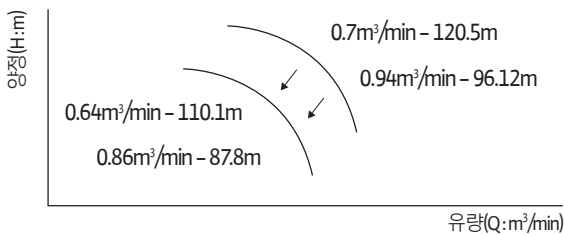

※ Q2, Q3와 H2, H3는 시험 성적서(TEST REPORT)에서 주문 SPEC 유량 기준점의 중앙, 좌(2), 우(1), 토출량과 총양정으로 산출

④ 주문 SPEC인 유량 0.8m³/min 일때 양정을 보간법으로 계산하면

$$\frac{(110.1 - 87.8)m \times (0.86 - 0.8)m^3/min}{(0.86 - 0.64)m^3/min} + 87.8m = 93.8m$$

※ IMPELLER D2 195mm 일때 양정이 93.8m가 되므로 잘못된 선정

⑤ 처음부터 다시 IMPELLER D2를 198mm로 가정하여 같은 방법으로 계산하면 유량이 0.8m³/min에 양정 99m가 되므로 USER의 SPEC을 만족

※ 여기서 유량을 기준으로 양정을 +3%~6%의 여유를 줘야 함

wilo

본사 및 공장

부산광역시 강서구
미음산단 1로 46(구랑동)
46730
T 051-950-8000
F 051-950-8369

영업본부

서울시 강남구 선릉로 514
성원빌딩 2층 06162
T 02-3471-6600
F 02-3471-0233

기술영업팀

서울시 강남구 선릉로 514
성원빌딩 2층 06162
T 02-2104-9442
F 02-3471-0233

유통영업팀

서울시 강남구 선릉로 514
성원빌딩 2층 06162
T 02-2104-9443
F 02-3471-0233

서비스영업팀

서울시 강남구 선릉로 514
성원빌딩 2층 06162
T 02-2104-9494
F 02-3471-0233

중부영업팀

서울시 강남구 선릉로 514
성원빌딩 2층 06162
T 02-2104-9479
F 02-3471-0233

남부영업팀 부산본사

부산광역시 강서구
미음산단1로 46(구랑동)
46730
T 051-950-8203
F 051-950-8209

대전사무소

대전광역시 서구 둔산동 1398
인국타워 701호
T 042-489-3721
F 042-489-3723

광주사무소

광주광역시 서구 치평동
1254-4번지 구영오피스텔
306호
T 062-710-0155~6
F 062-710-0159

대구사무소

대구시 북구 동북로 117
소프트웨어벤처타워 603호
T 053-283-6400
F 053-283-6409

Water Management /Industry팀

서울시 강남구 선릉로 514
성원빌딩 9층 06162
T 02-2104-9493
F 02-3471-5999

OEM팀

부산광역시 강서구
미음산단1로 46(구랑동)
46730
T 051-950-8363
F 051-950-8369

서비스문의

T 1688-5890

윌로펌프 통합서비스센터

서울북부·경기북부 지역

북서울 T 02-953-0029
고양 T 031-911-8959
파주 T 1661-3288

서울남부·경기남부 지역

남서울 T 02-2637-0019
안양 T 031-479-1080
오산 T 031-377-2224

인천·부천(경기) 지역

인천 T 032-589-6020

대전·충청 지역

대전 T 042-672-0192
동대전 T 042-252-1478
충북 T 043-878-5894

서산·태안/당진(충남) 지역

서산 T 041-668-3013

제주 지역

제주 T 064-756-4417
서귀포 T 064-732-3134

원주·강원 지역

원주(A) T 033-733-5519
원주(B) T 033-763-7131
강릉 T 033-653-5550
속초 T 033-635-5556

대구·경북 지역

대구 T 053-355-0019
서대구 T 053-522-6443
포항 T 054-272-9910

부산·울산·양산 지역

부산(A) T 051-302-0019
부산(B) T 051-311-8819
울산 T 052-258-8818

창원·경남(서부) 지역

경남 T 055-288-8819

광주·전남 지역

광주 T 062-527-0191
동광주 T 062-603-3019

전주·전북 지역

전주 T 063-282-4567



Copyright 2020. WILO Pumps Ltd. All rights reserved.
카탈로그의 내용은 윌로펌프의 저작권을 준수합니다.
사전 동의 없이 카탈로그를 무단 사용하거나
발췌 또는 배포할 수 없습니다.

WILO SE
Nortkirchenstraße 100
D-44263 Dortmund
Germany
T +49 231 4102-0
F +49 231 4102 7363
wilo@wilo.com
wilo.com

WILO Pumps Ltd.
46 Mieumsandan 1-ro
Gangseo-gu Busan Korea
T +82 51 950 8000
F +82 51 950 8369
wilo.com/kr/ko